

# پرشیا خودرو

فروش و خدمات BMW در ایران  
فروش و خدمات MINI در ایران



آدرس پستی

دفتر مرکزی

نمایشگاه و خدمات پس از فروش

تهران، کیلومتر ۵ جاده مخصوص کرج

نرسیده به تهرانسر

کد پستی ۱۳۹۸۸۳۷۷۱۱

تلفن ۹۸ ۲۱ ۴۵۹۱ +

۹۸ ۲۱ ۴۴۵۳ ۰۰۵۱ +

۹۸ ۲۱ ۴۴۵۳ ۰۰۴۴ +

۹۸ ۲۱ ۴۴۵۱ ۵۵۲۰ + فکس

امداد و خدمات ویژه تهران ۱۸۸۵

امداد و خدمات ویژه خارج از تهران ۹۸ ۲۱ ۴۴۵۳ ۰۷۸۱ +

امور مشتریان ۹۸ ۲۱ ۴۴۵۳ ۰۶۲۱ +

وبسایت [www.persiakhodro.ir](http://www.persiakhodro.ir)

پرشیا خودرو

فروش و خدمات BMW در ایران  
فروش و خدمات MINI در ایران



**THE BMW X4.**

دفترچه راهنمای مالک خودرو

**BMW EfficientDynamics**  
Less emissions. More driving pleasure.



## X4

### راهنمای مالکان خودرو

بابت انتخاب BMW از شما متشکریم.

هرچقدر شما با خودروی خود بیشتر آشنا باشید، کنترل بهتری روی جاده خواهید داشت. بنابراین موارد زیر توصیه می‌شود:

قبل از شروع کار با BMW جدید خود، راهنمای مالکان خودرو را بخوانید. همچنین درون خودرو از راهنمای یکپارچه مالکان استفاده کنید. این راهنما حاوی اطلاعات مهمی درباره عملکرد خودرو است که به شما در استفاده کامل از ویژگی‌هایی که BMW شما دارد کمک می‌کند. این راهنما همچنین شامل اطلاعاتی است که برای اطمینان به ارتقای قابلیت عملیات، ایمنی جاده و حفظ ارزش BMW شما کمک می‌کند.

هرگونه به‌روزرسانی‌ای که بعد از پایان ویرایش برای راهنمای یکپارچه مالکان ایجاد می‌شود را می‌توان در قسمت ضمیمه مرجع چاپ شده برای خودرو پیدا کرد.

اطلاعات تکمیلی در بروشورهای دیگری که در داخل خودرو قرار داده شده است، موجود است.

ما برای شما رانندگی ایمن و لذت بخشی آرزومندیم.

راهنمای مالکان خودرو در بسیاری از کشورها به صورت اپلیکیشن در دسترس است. اطلاعات بیشتر:

[www.bmw.com/bmw\\_drivers\\_guide](http://www.bmw.com/bmw_drivers_guide)



## محتوا

سریع‌ترین راه برای پیدا کردن اطلاعات درباره موضوعی خاص، استفاده از فهرست است.

اطلاعات	۶	جایجایی خودرو	۱۵۴
در یک نگاه	۹	سوخت‌گیری	۱۵۵
اتاق خودرو	۱۰	سوخت	۱۵۷
iDrive	۱۵	چرخ‌ها و تایرها	۱۵۹
سیستم فرمان صوتی	۲۳	محفظه موتور خودرو	۱۶۹
دفترچه یکپارچه راهنمای مالکان خودرو	۲۵	روغن موتور	۱۷۲
		مایع خنک‌کننده	۱۷۵
کنترل‌ها	۲۷	نگهداری	۱۷۷
باز کردن و بستن در خودرو	۲۸	تعویض قطعات	۱۷۸
تنظیم کردن	۴۲	سیستم کمکی از کار افتادن خودرو	۱۸۵
حمل و نقل ایمن کودکان	۵۱	نگهداری و مراقبت	۱۸۹
رانندگی	۵۵		
صفحات نمایش	۶۷	منابع	۱۹۳
چراغ‌ها	۸۱	اطلاعات فنی	۱۹۴
امنیت خودرو	۸۵		
سیستم‌های کنترل پایداری رانندگی	۱۰۴		
سیستم رانندگی راحت	۱۰۹		
سیستم تهویه مطبوع	۱۲۶		
تجهیزات داخلی خودرو	۱۳۴		
توصیه‌های رانندگی	۱۴۲		
مواردی که باید هنگام رانندگی به خاطر داشته باشید	۱۴۳		
بارگیری	۱۴۶		
صرفه‌جویی در مصرف سوخت	۱۴۹		

## اطلاعات

## استفاده از دفترچه راهنمای مالکان

## راهنما

مرور کلی و اولیه بر وسیله نقلیه در فصل اول انجام می‌شود.

## به روزرسانی‌های صورت گرفته پس از ویرایش نهایی

همه به‌روزرسانی‌های انجام شده بعد از زمان ویرایش را می‌توان در ضمیمه نسخه چاپی دفترچه راهنمای مالک و همچنین در موارد زیر، جستجو کرد:

- دفترچه یکپارچه راهنمای یکپارچه مالکان در خودرو
- دفترچه آنلاین راهنمای مالکان
- اپلیکیشن BMW Driver's Guide

## راهنمای مالکان برای مسیریابی، سرگرمی و ارتباط

دفترچه راهنما مربوط به مسیریابی، سرگرمی و ارتباط را می‌توان با نسخه چاپی از مرکز خدمات تهیه کرد.

موضوعات مسیریابی، سرگرمی و ارتباط را می‌توان با دفترچه‌های راهنمای زیر مشاهده کرد:

- دفترچه یکپارچه راهنمای مالکان در خودرو روی صفحه نمایش
- دفترچه راهنمای مالکان به‌صورت آنلاین
- اپلیکیشن BMW Driver's Guide

## منابع تکمیلی اطلاعات

## مرکز سرویس دهی

مرکز سرویس دهی از سایر سوالات احتمالی شما به گرمی استقبال خواهد کرد.

## اینترنت

دفترچه راهنمای مالکان و اطلاعات کلی درباره BMW، مثلاً در خصوص تکنولوژی، روی سایت [www.bmw.com](http://www.bmw.com) قابل دسترسی خواهد بود.

## اپلیکیشن BMW Driver's Guide

راهنمای مالکین خودرو در بسیاری از کشورها به‌صورت اپلیکیشن قابل دسترسی است. اطلاعات تکمیلی روی اینترنت:

[www.bmw.com/bmw\\_drivers\\_guide](http://www.bmw.com/bmw_drivers_guide)

## علائم و صفحه‌های نمایش

## علائم در دفترچه راهنمای مالک

نشان دهنده اقداماتی احتیاطی است که باید جهت اجتناب از احتمال صدمه شخصی و آسیب جدی به‌خودرو، با دقت از آنها پیروی شود.

انتهای یک مورد اطلاعاتی خاص را نشان می‌دهد.

به معیارهایی اشاره دارد که برای حفاظت از محیط زیست باید در نظر گرفته شوند.

متون صفحه نمایش را در خودرو را مشخص می‌کند که برای انتخاب کارکردهای منفرد مورد استفاده قرار می‌گیرند.

دستورالعمل‌های شفاهی برای استفاده از سیستم فرمان صوتی

پاسخ‌های ایجاد شده با سیستم فرمان صوتی را مشخص می‌کند.

## مراحل کار با دستگاه

اقداماتی که باید انجام شوند، به‌صورت فهرست شماره‌دار ارائه می‌شوند. اقدامات باید به ترتیبی که تعریف شده انجام شوند.

- اقدام اول
- اقدام دوم

## شمارش

فهرست‌های بدون ترتیب اجباری یا احتمالات جایگزین به‌صورت فهرستی با نقاط گلوله‌ای ارائه می‌شوند.

- احتمال اول
- احتمال دوم

## علائم روی قطعات خودرو

نشان می‌دهد که شما باید به بخش مرتبط این دفترچه راهنمای مالک برای اطلاعات درباره یک بخش یا مجموعه خاص مراجعه کنید.

## ویژگی‌ها و آپشن‌های خودرو

در این بخش همه استانداردها و ویژگی‌های خاص هر کشور و آپشن‌هایی توضیح داده می‌شود که در هر ورژن ارائه شده است. ویژگی‌هایی که ممکن است با توجه به آپشن‌های انتخابی یا ورژن کشور شما، در خودرویتان وجود نداشته باشند هم توضیح داده شده‌اند. این موضوع درباره عملکردها و سیستم‌های مربوط به ایمنی خودرو نیز صدق می‌کند. می‌بایست هنگام استفاده از امکانات و سیستم‌ها به مقررات خاص هر کشور توجه کرد. درباره آپشن‌ها و تجهیزاتی که در این کتاب راهنما تشریح نشده‌اند، به کتابچه‌های راهنمای تکمیلی مالکان رجوع کنید. چنانچه اطلاعات مربوط به برخی تجهیزات در این دفترچه موجود نیست، می‌توان آن را در دفترچه متمم جستجو نمود.

## تاریخ تولید

تاریخ تولید خودرو شما در زیر در سمت راننده درج شده است. این تاریخ به صورت ماه و سالی است بدنه و مجموعه انتقال قدرت به هم متصل شده‌اند و خودرو در خط تولید خارج شده است.

## وضعیت دفترچه راهنمای مالکان

### اطلاعات اساسی

سازنده خودروی شما سیاست توسعه پایدار را دنبال می‌کند که تضمین می‌کند خودروی ما همواره دارای بالاترین استانداردهای کیفیت و ایمنی است. بنابراین در موارد نادر، ویژگی‌های تشریح شده در این دفترچه راهنما ممکن است با ویژگی‌هایی که در خودروی شما وجود دارد متفاوت باشد.

### به روز رسانی‌های انجام شده بعد از زمان ویرایش

همه به روز رسانی‌های انجام شده بعد از زمان ویرایش را می‌توان در ضمیمه نسخه چاپی و همچنین در موارد ذکر شده در زیر جستجو کرد:

- دفترچه یکپارچه راهنمای مالکان در خودرو
- دفترچه راهنمای مالکان به صورت آنلاین
- اپلیکیشن BMW Driver's Guide

### برای ایمنی خود

هنگام استفاده از خودرو به موارد زیر توجه داشته باشید:

- دفترچه راهنمای مالکان
- اطلاعات داخل خودرو، برچسب‌ها را جدا نکنید.
- اطلاعات فنی خودرو
- ترافیک، سرعت، قوانین مربوط به ایمنی هنگام رانندگی
- مدارک خودرو و اسناد قانونی

## وارانتی

خودروی شما به صورت پیش فرض براساس شرایط کاری و الزامات ثبتی کشوری که اولین بار به آنجا تحویل داده می‌شود و اصطلاحاً آن را homologation می‌نامند، تنظیم شده است. در صورتی که شما قصد استفاده از خودرو در کشور دیگری را دارید، نیاز است تا وسیله نقلیه خود را براساس شرایط کاری در کشور ثانویه تنظیم کنید و الزامات مورد نیاز را مد نظر قرار دهید. در صورتی که خودروی شما در کشور ثانویه با الزامات خودرو در کشور مبدا تطابق نداشته باشد، قادر به استفاده از گارانتی خودرو در آن کشور نخواهید بود. برای اطلاعات بیشتر درباره گارانتی خودرو می‌توانید به واحد گارانتی شرکت پرشیا خودرو مراجعه کنید.

## نگهداری و تعمیرات

- تکنولوژی پیشرفته خودرو که به معنی استفاده از مواد مدرن و وسایل الکترونیکی با بازده بالا است، آن را نیازمند نگهداری مناسب و تعمیرات کرده است.
- شرکت تولید کننده خودرو به شما توصیه می‌کند تا وظیفه نگهداری و تعمیر BMW را به مراکز خدمات‌رسانی واسطه BMW بسپارید. در صورتی که شما تمایل دارید از مراکز خدمات‌رسانی دیگری استفاده کنید، BMW به شما توصیه می‌کند مراکزی را انتخاب کنید که کار تعمیر و نگهداری از خودرو را براساس استانداردهای شرکت BMW انجام می‌دهند. و هم چنین از پرسنل مجرب و کارآمد استفاده می‌کنند. این مراکز در این دفترچه راهنما با عنوان "مراکز دیگر واجد شرایط برای خدمات‌رسانی" نام برده می‌شوند.
- در صورتی که نگهداری و تعمیر دستگاه به صورت نامناسب و غیرحرفه‌ای انجام شود، احتمال خرابی و هم چنین خطر برای ایمنی خودرو وجود خواهد داشت.

## قطعات و تجهیزات جانبی

- BMW پیشنهاد می‌کند از قطعات و تجهیزات جانبی که مورد تایید BMW است، استفاده کنید.
- قطعات و لوازم جانبی مورد تایید و همچنین راهنمای نصب، استفاده و نگهداری از آنها در مراکز خدمات دهی BMW موجود است.
- قطعات و لوازم جانبی BMW قبلاً از نظر امنیت و تناسب با خودروهای BMW در شرکت BMW آزمایش شده است.
- گارانتی فقط شامل قطعات و لوازم جانبی اصلی BMW خواهد شد.

- BMW درباره استفاده از قطعات ساخته شده به وسیله سازنده دیگر و یا قطعات خودروهای دیگر در BMW تضمینی ارائه نداده و پیش بینی نمی‌کند که امنیت خودرو به‌خطر می‌افتد یا خیر. حتی اگر قطعه‌های استفاده شده استانداردهای مورد نیاز را داشته باشد.
- خودرو شما، وابسته به شرایط خاص کشور و قاره شما طراحی شده است. این امر با دقت و بررسی جزئیات انجام شده است تا لذت رانندگی - با رعایت شرایط - حاصل شود. چنانچه مایل به رانندگی با خودروی تان در کشور دیگری هستید، ممکن است خودروی شما به‌شرایط ملزومات دیگری نیاز پیدا کند. شما همچنین می‌بایست محدودیت‌های گارانتی و یا استثنائات آن از قبیل کشور یا منطقه آگاه باشید. در چنین مواردی برای اطلاعات بیشتر، لطفاً با امور مشتریان تماس حاصل فرمایید.
- عدم انجام هریک از سرویس‌های دوره ای در زمان و کیلومتر مقرر، مندرج در دفترچه گارانتی موجب ابطال گارانتی میگردد.
- انجام هرگونه سرویس دوره ای و یا تعمیرات خارج از مجموعه نمایندگی های مجاز خدمات پس از فروش پرشیا خودرو(اعم از سرویس روغن ولت)
- هرگونه تغییر و یا تعمیر غیر مجاز در بدنه،شاسی و سیستم‌های تعلیق،انتقال قدرت،مکانیکی،جلوبندی،اگزوز و الکترونیکی.
- دستکاری یا جدا کردن کیلومتر شمار خودرو، به غیر از مواردی کهبایانمندیگی مجاز صورت می پذیرد.
- نصب هرگونه تجهیزات و آپشن‌های تایید نشده با شرکت پرشیا خودرو و یا اصلاحات صورت گرفته با شرکت‌های تایید نشده
- هرگونه خسارت وارده به‌خودرو بر اثر استفاده نادرست و یا غیرمتعارف

### مواردی که تحت پوشش گارانتی نیست:

- هر اشکال و ایرادی که به‌علت استفاده ناصحیح و غیرمتعارف، بی دقتی و یا سانحه باشد.
- خرابی‌ها و ضایعاتی که ناشی از عدم استفاده قطعات اصلی یا استفاده از روغن‌ها و مواد مصرفی به غیر از موارد اعلامی BMW و توصیه شده شرکت پرشیا خودرو باشد.
- نصب هرگونه وسیله تزئینی یا اضافی که در استاندارد شرکت BMW و شرکت پرشیا خودرو نباشد و یا خارج از شبکه نمایندگی‌های خدمات پس از فروش شرکت پرشیا خودرو تهیه و نصب شده باشند.
- قطعاتی که به‌طور عادی مصرفی بوده و یا در معرض استهلاک قرار دارند و یا در سرویس‌های ادواری مورد نیاز خواهند بود که شامل: بنزین، سر ریز کردن و یا تعویض انواع سیالات(مانند مایع شیشه شوی، گاز کولر و مایع خنک کننده موتور)، روغن‌ها و روانکارها( مانند روغن موتور، ترمز، فرمان هیدرولیک، گیربکس،دیفرانسیل و کلاچ) کلیه فیلترها، لنت ترمز، تسمه‌ها، شمع‌ها، دیسک ترمز، صفحه کلاچ، لاستیک‌ها، شیشه‌ها، تیشه‌های برف پاک کن و لامپ‌ها است.
- بازدیدها، تنظیمات و چک کردن‌ها، سرویس‌های ادواری، تمیزکاری شست و شو و روغن کاری، استفاده از دستگاه عیب یاب،
- بالانس چرخ، رگلاژ درها، تنظیم ترمزدستی، شست و شوی ازنکتور و سیستم سوخت رسانی، تنظیم زوایای چرخ‌ها و آپچرکنشی.
- صدماتی که به‌علت عدم استفاده از خودرو برای مدت طولانی به آن وارد می‌شود مانند: خسارت ناشی از روغن موتوری که

### ملاحظات گارانتی

جهت حفظ گارانتی به مندرجات دفترچه گارانتی مراجعه شود

### شرایط عمومی گارانتی

محدوده گارانتی برای عیوبی است که ناشی از اشکالات تولید در خودرو باشد که مدت آن برحسب زمان و کیلومتر روی کارت گارانتی خودرو ذکر شده است. شرکت پرشیا خودرو برآورده شدن تعهدات گارانتی را منوط به رعایت موارد درج شده در این کتابچه و کارت گارانتی می‌داند. در صورت رعایت این موارد، نمایندگی های مجاز خدمات پس از فروش می بایست ایراد بوجود آمده را بدون اخذ هیچگونه هزینه ای از مشتری به‌صورت رایگان برای ایشان برطرف کند.

### پاره ای از این موارد عبارتند از:

- مراجعه به نمایندگی های مجاز شرکت پرشیا خودرو و استفاده از قطعات اصلی در همه موارد تعمیرات و تنظیمات، جهت حفظ گارانتی و اطمینان از صحت انجام آنها، الزامیست.
- کلیه اقلام مورد نیاز خودرو (اعم از غیر مصرفی و مصرفی مانند سیالات، روانکارها و ...) می‌بایست با شرکت پرشیا خودرو تهیه و بانامبندگان مجاز خدمات پس از فروش شرکت تعویض و یا تعمیر گردد.
- تحویل کارت گارانتی به اولین مالک به منزله اطلاع کامل مالک / مشتری از شرایط مندرج در کارت گارانتی و دفترچه راهنمای گارانتی و سرویس است و شرکت پرشیا خودرو هیچ گونه مسئولیتی در قبال اطلاع رسانی و تحویل کارت گارانتی به مالکین بعدی خودرو ندارد.
- انجام خدمات گارانتی در صورتی امکان پذیر است که خودرودر زمان تعمیر تحت پوشش گارانتی باشد



## در یک نگاه

این بررسی‌ها در مورد دکمه‌ها، سوئیچ‌ها و صفحات نمایش با هدف آشنایی شما با خودرویتان انجام می‌شود. همچنین شما سریعاً با مفاهیم کنترل و آپشن‌های موجود، آشنا می‌شوید.

## اتاق خودرو

### ویژگی‌ها و آپشن‌های خودرو

در این بخش همه استانداردها و ویژگی‌های خاص هر کشور و آپشن‌هایی توضیح داده می‌شود که در هر ورژن ارائه شده است. ویژگی‌هایی که ممکن است با توجه به آپشن‌های انتخابی یا ورژن کشور شما، در خودرویتان وجود نداشته باشند هم توضیح داده شده‌اند. این موضوع درباره عملکردها و سیستم‌های مربوط به ایمنی خودرو نیز صدق می‌کند. می‌بایست هنگام استفاده از امکانات و سیستم‌ها به مقررات خاص هر کشور توجه کرد.



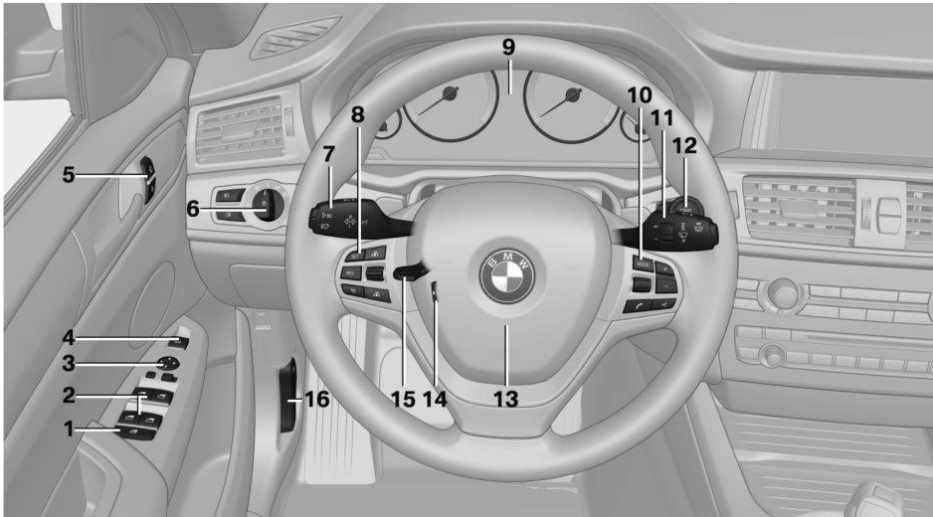

## همه چیز پیرامون فرمان

- |                         |   |  |
|-------------------------|---|--|
| چراغ خاموش              |    | ۱. سوئیچ ایمنی پنجره عقب   |
| چراغ‌های رانندگی در روز |    | ۲. پنجره‌های برقی  |
| چراغ‌های پارک           |    | ۳. تنظیم آینه‌های بیرونی   |
| نور پایین               |   | ۴. باز کردن و بستن صندوق عقب   |
| کنترل اتوماتیک چراغ جلو |  |  |
| کنترل چراغ‌های Adaptive |   | ۵. باز کردن سیستم قفل مرکزی  |
| سیستم کمکی نوربالا      |   |  |
| روشنایی صفحه آمپر       |  | قفل کردن سیستم قفل مرکزی   |
| ۷. اهرم سمت چپ فرمان    |   |  |
| راهنما                  |  | ۶. چراغ‌ها   |
| نوربالا، فلاشر چراغ جلو |  | چراغ‌های مه‌شکن  |
|                         |   |  |

## ۱۱. اهرم سمت راست فرمان

برف پاک کن



سنسور باران



شستشوی شیشه جلو و چراغ‌های جلو



## ۱۲. روشن/خاموش کردن موتور و باز/بسته کردن سوئیچ



کارکرد Auto Start/Stop



## ۱۳. بوق



## ۱۴. گرم‌کن فرمان

## ۱۵. تنظیم فرمان

## ۱۶. بازکن قفل کابوت

سیستم کمکی نوربالا



چراغ‌های پارک سمت جاده



کامپیوتر On-board



## ۸. دکمه‌های سمت چپ فرمان

ذخیره سرعت



ازسرگیری سرعت



کنترل کروز روشن/خاموش، قطع



اکتیو کروز کنترل روشن/خاموش، متوقف کردن



کاهش فاصله



افزایش فاصله



راکر سوئیچ کروز کنترل

## ۹. صفحه آمپر

## ۱۰. دکمه‌های فرمان، سمت راست

منبع سرگرمی



حجم صدا



سیستم فرمان صوتی



تلفن



کلید چرخشی برای لیست انتخابی

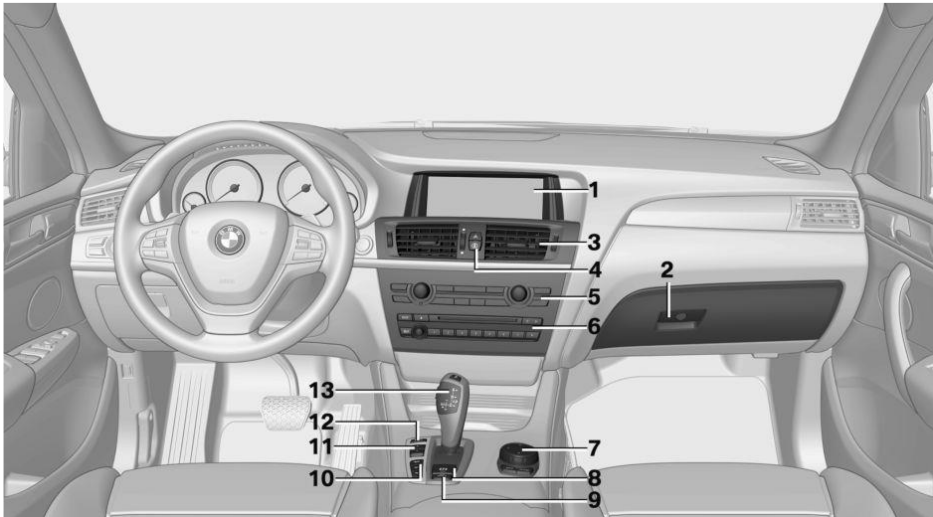

### همه چیز پیرامون کنسول مرکزی

- |                               |   |  |
|-------------------------------|---|--|
| ۹ ترمزدستی اتوماتیک           |    | ۱ صفحه نمایش   |
| ۱۰ کنترل فاصله پارک PDC       |    | ۲ محفظه داشبورد  |
| دوربین دید عقب<br>نما از بالا |  | ۳ تهویه  |
| سیستم کمکی پارک<br>دید کناری  |  | ۴ سیستم هشدار خطر  |
| کنترل پایین آمده از تپه HDC   |  | سیستم ایمنی هوشمند   |
| ۱۱ کنترل دینامیک رانندگی      |  | ۵ سیستم تهویه مطبوع اتوماتیک   |
| ۱۲ کنترل پایداری دینامیکی     |  | ۶ رادیو / مولتی مدیا   |
| ۱۳ گیربکس استپترونیک          |  | ۷ کنترلر با دکمه‌ها  |
|                               |   | ۸ ترمزدستی   |
|                               |   |  |

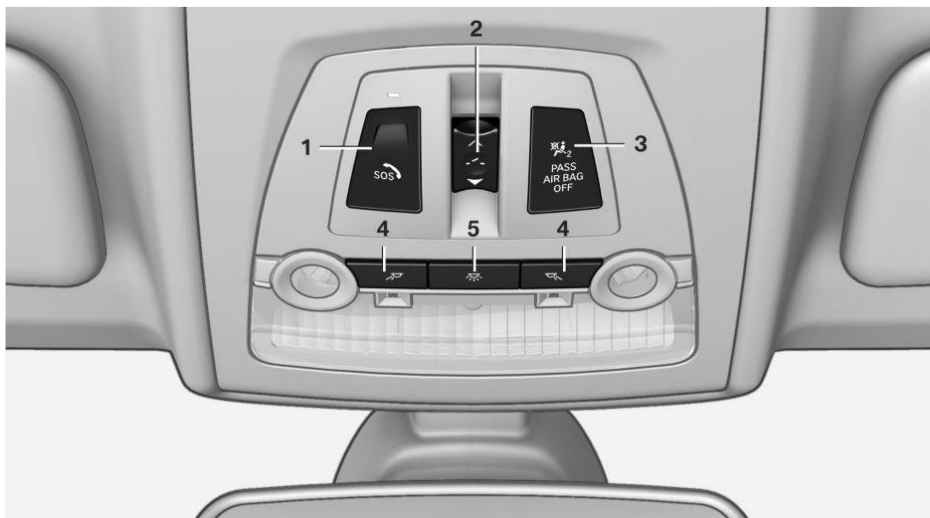

### همه چیز پیرامون سقف خودرو

۱ درخواست اضطراری هوشمند



۲ سانروف



۳ لامپ نشانگر، سرنشین صندلی جلو، کیسه هوا



۴ چراغ‌های مطالعه



۵ چراغ‌های داخلی



## iDrive

### ویژگی‌ها و آپشن‌های خودرو

در این بخش همه استانداردها و ویژگی‌های خاص هر کشور و آپشن‌هایی توضیح داده می‌شود که در هر ورژن ارائه شده است. ویژگی‌هایی که ممکن است با توجه به آپشن‌های انتخابی یا ورژن کشور شما، در خودرویتان وجود نداشته باشند هم توضیح داده شده‌اند. این موضوع درباره عملکردها و سیستم‌های مربوط به ایمنی خودرو نیز صدق می‌کند. می‌بایست هنگام استفاده از امکانات و سیستم‌ها به مقررات خاص هر کشور توجه کرد.

### مفهوم

iDrive عملکرد بسیاری از سوئیچ‌ها و کلیدها را با هم ترکیب می‌کند. بنابراین، این کارکردها تنها از طریق یک محل مرکزی قابل دسترسی و اجرا هستند.

### هشدار

راه‌اندازی سیستم اطلاعاتی یکپارچه و تجهیزات ارتباطاتی در حال رانندگی می‌تواند حواس راننده را از ترافیک منحرف کند. ممکن است کنترل خودرو از دست برود. خطر تصادف وجود دارد. از سیستم یا تجهیزات فقط در هنگامی استفاده کنید که وضعیت ترافیک اجازه می‌دهد. در صورت لزوم، خودرو را متوقف کنید و از سیستم‌ها و تجهیزات در هنگامی که خودرو ساکن است، استفاده کنید.

### عناصر کنترلی در یک نگاه

#### عناصر کنترلی



۱. صفحه نمایش

۲. کنترلر همراه با دکمه‌ها و وابسته به نوع تجهیزات، با صفحه لمسی

#### صفحه نمایش

##### اطلاعات

- برای تمیزکردن صفحه نمایش، از دستورالعمل‌های محافظتی پیروی کنید.
- از قرار دادن اجسام در نزدیکی صفحه نمایش خودداری کنید. در غیر این صورت صفحه نمایش ممکن است آسیب ببیند.
- در مواقعی که دمای صفحه نمایش مثلاً به‌خاطر تابش شدید خورشید بسیار بالا باشد، میزان روشنایی صفحه ممکن است به میزان بسیار پایین و حتی در حد غیرفعال برسد. به محض اینکه دما به‌واسطه قرارگیری در سایه یا سیستم تهویه مطبوع کاسته شود، وضعیت به حال عادی بازمی‌گردد.

### روشن کردن

۱. سوئیچ را باز کنید.
۲. کنترلر را فشار دهید.

### خاموش کردن

۱. دکمه  را فشار دهید.
۲. "خاموش کردن صفحه نمایش"

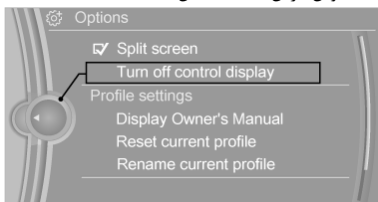

### دکمه‌های روی کنترلر

عملکرد	دکمه
منوی اصلی را باز می‌کند	MENU
منوی رادیو را باز می‌کند	RADIO
منوی چندرسانه‌ای را باز می‌کند	MEDIA
منوی مسیریابی را باز می‌کند	NAV
منوی تلفن را باز می‌کند	TEL
قسمت قبلی را نمایش می‌دهد	BACK
منوی آپشن‌ها را باز می‌کند	OPTION

### کنترلر با سیستم مسیریابی

دکمه‌ها می‌توانند مستقیماً برای باز کردن منوها مورد استفاده قرار بگیرند. کنترلر می‌تواند برای انتخاب عبارت‌های منو و ایجاد تنظیمات، مورد استفاده قرار گیرد. بعضی از عملکردهای iDrive را می‌توان با استفاده از صفحه لمسی روی کنترلر مورد استفاده قرار داد.

۱. بچرخانید

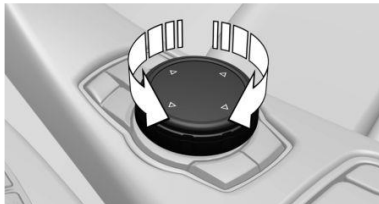

۲. فشار دهید



۳. حرکت در چهار جهت



دکمه‌های رو کنترلر

عملکرد	دکمه
منوی اصلی را باز می‌کند	Menu
باز کردن منوی آهنگ‌های آخرین بار شنیده شده و تغییر بین منوهای صوتی	AUDIO
منوی تلفن را باز می‌کند	TEL
قسمت قبلی را نمایش می‌دهد	BACK
منوی آپشن‌ها را باز می‌کند	OPTION

کنترلر بدون سیستم مسیریابی

دکمه‌ها می‌توانند مستقیماً برای باز کردن منوها مورد استفاده قرار گیرند. کنترلر می‌تواند برای انتخاب عبارت‌های منو و ورود تنظیمات مورد استفاده قرار گیرد.  
۱. بچرخانید.

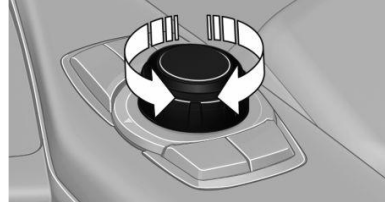

۲. فشار دهید.

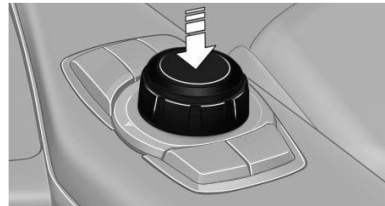

۳. حرکت در دو جهت

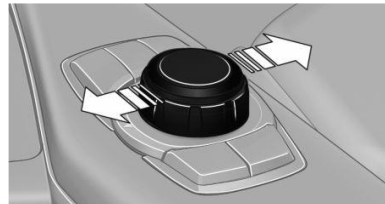



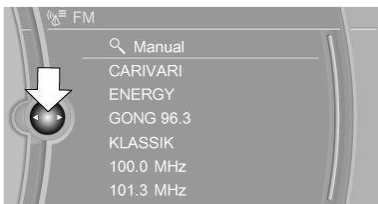

فلش‌های سفیدی که به سمت چپ یا راست اشاره می‌کنند، نشانگر آن است که صفحه‌های بیشتری می‌تواند باز شود.

### باز کردن منوی آپشن‌ها

دکمه **OPTION** را فشار دهید.

منوی "Options" نمایش داده می‌شود.

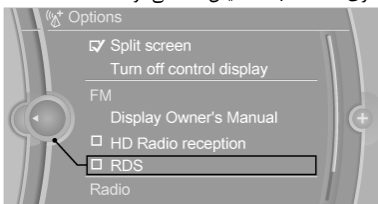

گزینه‌های دیگر: کنترلر را به سمت راست حرکت دهید تا زمانی که منوی "OPTIONS" نمایش داده شود.

### منوی آپشن‌ها

- منوی "OPTIONS" از قسمت‌های مختلفی تشکیل شده است:
- تنظیمات صفحه مثل "Split screen".
- کنترلر آپشن‌ها برای منوی اصلی انتخاب شده، مثل "Radio".
- در صورت قابل اجرا بودن، آپشن‌های عملیاتی بیشتر مثل "Store" "station".

### تغییر دادن تنظیمات

۱. یک زمینه را انتخاب کنید.
۲. کنترلر را تا زمانی که تنظیمات مورد نظر نمایش داده می‌شود بچرخانید.

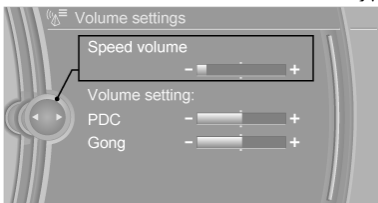

۳. کنترلر را فشار دهید.

### شرح عملکرد

#### باز کردن منوی اصلی

دکمه **MENU** را فشار دهید.

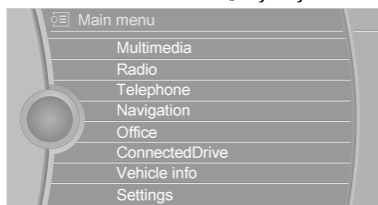

منوی اصلی نمایش داده می‌شود. همه عملکردهای iDrive را می‌توان در منوی اصلی اجرا کرد.

#### انتخاب عبارتهای منو

عبارتهایی که در منو برجسته هستند را می‌توان انتخاب کرد. ۱. کنترلر را تا زمانی که منوی مورد نظر برجسته شود بچرخانید.

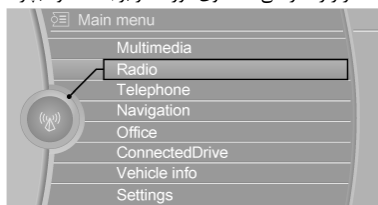

۲. کنترلر را فشار دهید.

#### عبارتهای منو در دفترچه راهنمای مالکان

عبارتهایی که در دفترچه راهنمای مالکان درون " " قرار گرفته‌اند قابل انتخاب هستند، مانند "Setting".

#### تغییر بین صفحه‌ها

بعد از اینکه یک آیتم برای مثال "Radio" انتخاب می‌شود، صفحه جدیدی نمایش داده می‌شود. صفحه‌ها می‌توانند همدیگر را بپوشانند.

- کنترلر را به سمت چپ حرکت دهید.
- صفحه فعلی را می‌بندد و صفحه قبلی را نمایش می‌دهد.
- با فشار دادن دکمه **BACK** دوباره صفحه قبلی را نمایش می‌دهد. در این مورد صفحه فعلی بسته نمی‌شود.
- کنترلر را به سمت راست حرکت دهید.
- روی صفحه قبلی، صفحه جدیدی باز می‌شود.

### استفاده از نقشه تعاملی و اینترنت

از طریق پد لمسی، روی نقشه در سیستم مسیریابی و سایت‌های اینترنتی حرکت کنید.

کنترل	کارکرد
با دست به سمت مدنظر بکشید.	حرکت روی نقشه تعاملی
با دوانگشت نقشه را به بیرون یا داخل بکشید.	بزرگ کردن/کوچک کردن نقشه تعاملی
یکبار ضربه بزنید.	نمایش منو

### تغییر دادن تنظیمات

شما می‌توانید تنظیمات صفحه نمایش را از طریق پد لمسی تغییر دهید. متناسب با نحوه مورد نظر پد لمسی را به سمت چپ یا راست بکشید. مثال: تنظیم ساعت

### تنظیم ساعت

#### روی صفحه نمایش

۱. دکمه  را فشار دهید. منوی اصلی نمایش داده می‌شود.
۲. کنترلر را تا زمانی که "setting" برجسته شود بچرخانید و سپس کنترلر را فشار دهید.

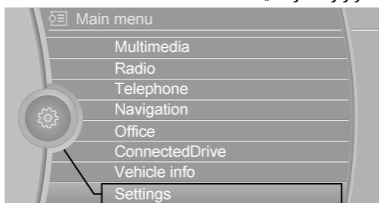



۳. در صورت نیاز کنترلر را به سمت چپ حرکت دهید تا گزینه "time/date" دیده شود.
۴. کنترلر را تا زمانی که "time/date" انتخاب شود بچرخانید. سپس کنترلر را فشار دهید.



۵. کنترلر را تا زمانی که "Time" انتخاب شود بچرخانید. سپس کنترلر را فشار دهید.

### فعال‌سازی/غیرفعال‌سازی کارکردها

یک چک باکس قبل از هر آیتم در منو می‌آید. این وضعیت فعال یا غیرفعال بودن کارکردها را نشان می‌دهد. انتخاب هر آیتم از منو، کارکرد را فعال یا غیرفعال می‌کند.  کارکرد به کارگرفت.  کارکرد غیرفعال است.

### صفحه لمسی

بعضی از کارکردهای iDrive را می‌توان با استفاده از صفحه لمسی روی کنترلر به کارگرفت: انتخاب کارکرد:

۱. "Settings"
  ۲. "Touchpad"
  ۳. کارکرد مورد نظر را انتخاب کنید.
- "Speller": حروف و اعداد را وارد کنید.
  - "Interactive map": نمایش نقشه تعاملی
  - "Browser": آدرس‌های اینترنتی را وارد کنید
  - "Audio feedback": حروف و اعداد وارد شده را تلفظ می‌کند.

### وارد کردن حروف و اعداد

- در آغاز، وارد کردن حروف نیازمند کمی تمرین است. هنگام وارد کردن به موارد زیر توجه کنید:
- سیستم حروف بزرگ و کوچک را از هم تشخیص می‌دهد. برای وارد کردن حروف کوچک و بزرگ و اعداد، زمانی که حروف کوچک و بزرگ به یک شکل نوشته می‌شوند، ممکن است لازم باشد که از حالت Input مناسب استفاده کنید.
- حروف را به همان صورتی که روی صفحه نمایش نشان داده شده است، وارد کنید.
- همیشه حروف مرتبط را به صورتی وارد کنید که حروف از هم قابل تشخیص باشند. ورودی‌های قابل قبول، وابسته به زبان تنظیم شده‌اند. در جایی که نیاز به وارد کردن کاراکترهای خاص دارید، از کنترلر استفاده کنید.
- برای پاک کردن یک کاراکتر، روی پد لمسی، دست خود را به سمت چپ بکشید.
- برای وارد کردن فاصله (Space)، بر روی مرکز پد لمسی، دست خود را به سمت راست بکشید.
- برای وارد کردن خط فاصله در ناحیه بالایی پد لمسی، دست خود را به طرف راست بکشید.
- برای وارد کردن خط زیرین در ناحیه پایینی پد لمسی، دست خود را به طرف راست بکشید.

	سیمکارت را بررسی کنید
	سیمکارت مسدود است
	سیمکارت موجود نیست
	PIN خود را وارد کنید

### نمادهای سرگرمی

نماد	معنا
	پخش سی دی/دی وی دی
	مجموعه موسیقی
	پایگاه داده GRACENOTE
	درگاه AUX-IN
	رابط USB
	رابط صوتی تلفن همراه

### نمادهای بیشتر

نماد	معنا
	دستورالعمل‌های صوتی خاموش است

### Split screen

#### اطلاعات کلی

اطلاعات اضافه دیگر مانند اطلاعات کامپیوتر On-Board، می‌تواند در سمت راست صفحه نمایش Split نشان داده شود. در تصویر صفحه نمایش تقسیم شده، که آن را اصطلاحاً صفحه نمایش Split می‌نامند، این اطلاعات حتی اگر شما منوی دیگری را باز کنید، آشکار باقی می‌ماند.

#### روشن و خاموش کردن صفحه نمایش split screen

روی صفحه نمایش:

۱. دکمه را فشار دهید.
۲. "Split screen"

#### انتخاب نمایشگر

روی صفحه نمایش:

۱. دکمه را فشار دهید.
۲. "Split screen"

۳. کنترلر را تا زمانی که "Split Screen" انتخاب می‌شود حرکت دهید.



۶. کنترلر را برای تنظیم ساعت بچرخانید و کنترلر را فشار دهید.
۷. کنترلر را برای تنظیم دقیقه بچرخانید و کنترلر را فشار دهید.

### اطلاعات وضعیت

#### فیلد وضعیت

در گوشه بالای سمت راست، در قسمت فیلد وضعیت، اطلاعات زیر نمایش داده می‌شود:

- زمان.
- منبع سرگرمی فعلی.
- خروجی صدا، روشن/خاموش.
- قدرت دریافت شبکه تلفن همراه.
- وضعیت تلفن.
- دریافت وضعیت ترافیک.

### نمادهای فیلد وضعیت

نمادها به‌صورت زیر گروه‌بندی شده‌اند:

### نمادهای رادیو

نماد	معنا
	ایستگاه رادیویی HD دریافت می‌شود
	رادیوی ماهواره‌ای روشن است

### نمادهای تلفن

نماد	معنا
	تماس دریافتی یا ارسالی
	تماس از دست‌رفته
	قدرت دریافت شبکه تلفن همراه
	نماد چشم‌کزن: جستجوی شبکه
	شبکه تلفن همراه موجود نیست
	بلوتوث روشن است
	رومینگ فعال است
	پیامک دریافت شد

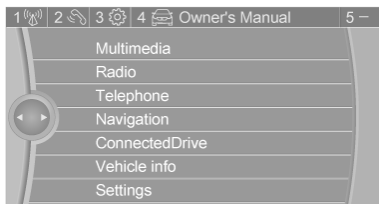

حذف تنظیم برنامه برای دکمه‌ها

۱. دکمه‌های ۱ و ۸ را هم‌زمان به مدت حدود ۵ ثانیه فشار دهید.  
"ok"۲

## حذف کردن اطلاعات شخصی در خودرو

### مفهوم

بر اساس نحوه استفاده شما از خودرو، اطلاعات و داده‌های شخصی مانند ایستگاه‌های رادیویی استفاده شده ذخیره می‌شود. این اطلاعات شخصی می‌تواند از طریق iDrive برای همیشه از حافظه خودرو پاک شود.

### اطلاعات کلی

با توجه به نوع تجهیزات، اطلاعات زیر می‌توانند حذف شوند:

- تنظیمات پروفایل شخصی
- ایستگاه‌های رادیویی ثبت شده
- دکمه‌های دلخواه ثبت شده
- اطلاعات کامپیوتر و سفر
- مجموعه موسیقی
- مسیریابی. مثلاً مقاصد ذخیره شده
- دفترچه تلفن
- داده‌های آنلاین. مثلاً موارد دلخواه
- یادداشتهای صوتی
- Login account
- RemoteApp مربوط به گوشی‌های هوشمند
- حذف همگی آنها می‌تواند تا ۳۰ دقیقه به طول بینجامد.

### الزامات عملکردی

اطلاعات تنها در زمان توقف و سکون می‌توانند حذف شوند.

۴. کنترلر را فشار دهید و یا "Split screen content" را انتخاب کنید.

۵. آیتم منوی مورد نظر را انتخاب کنید.

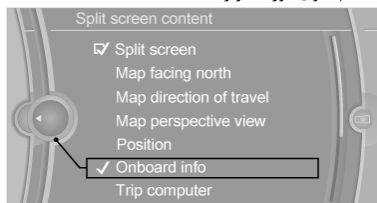

## دکمه‌های حافظه قابل برنامه‌ریزی

### اطلاعات کلی

کارکردهای iDrive می‌توانند بر روی دکمه‌های حافظه قابل برنامه‌ریزی، ذخیره شوند و مستقیماً برای انجام امور، فراخوانی شوند. برای مثال ایستگاه‌های رادیویی، نقاط مقصد مسیریابی، شماره‌های تلفن و ورودی-های منوها.

تنظیمات برای پروفایلی که اخیراً استفاده شده است، ذخیره می‌شود.

بدون سیستم مسیریابی و تلفن

در این حالت تنها ایستگاه‌های رادیویی می‌توانند روی دکمه‌ها ذخیره شوند. به دفترچه راهنمای کاربر برای مسیریابی، سرگرمی و ارتباطات رجوع کنید.

### ذخیره یک عملکرد

۱. از طریق iDrive، کارکرد مورد نظر خود را برجسته کنید.

۲. دکمه مورد نظر خود را فشار داده و نگهدارید تا زمانی که سیگنال به صدا درآید.

### اجرای یک عملکرد

دکمه ۱...۸ را فشار دهید.

کارکرد، بدون درنگ شروع به کار خواهد کرد. این همانند آن است که به محض فشار دادن یک دکمه، شماره تلفن مورد نظر شماره‌گیری شود.

### نشان دادن منوی تخصیص دکمه‌ها

با انگشتان خود، دکمه‌ها را لمس کنید. توجه داشته باشید که برای لمس دکمه‌ها باید از پوشیدن دستکش یا استفاده از اشیاء دیگر خودداری شود.

منوی تخصیص دکمه‌ها در نوار بالایی صفحه نمایش دیده خواهد شد.

### حذف کردن اطلاعات

برای حذف داده‌ها، به دستورالعمل‌های روی صفحه نمایش توجه کرده و آنها را دنبال کنید.

۱. سوئیچ خودرو را باز کنید.

۲. "Setting"

۳. "Option" را باز کنید.

۴. "Delete personal data"

۵. "Continue"

۶. "ok"

### وارد کردن حروف و اعداد



#### اطلاعات کلی

روی صفحه نمایش:

۱. کنترلر را بچرخانید: حروف یا اعداد را انتخاب کنید.



۲. در صورت نیاز حروف یا اعداد اضافی را انتخاب کنید.

۳. "OK": تأیید ورودی است.

نماد	عملکرد
	کنترلر را فشار دهید: حرف یا عدد حذف می‌شود.
	کنترلر را برای مدت بیشتری فشار دهید: همه حروف و اعداد حذف می‌شوند.

### تغییر بین موارد، حروف و اعداد

بسته به منو، شما می‌توانید بین نوع بزرگ یا کوچک، حروف و اعداد، تغییر ایجاد کنید:

نماد	عملکرد
	حروف را وارد کنید.
	اعداد را وارد کنید.
	کنترلر را به سمت بالا فشار دهید.

بدون سیستم مسیریابی



نماد را انتخاب کنید.

### مقایسه ورودی

وارد کردن نام‌ها و آدرس‌ها: با وارد کردن هر حرف انتخاب‌ها محدود می‌شود و حروف به‌صورت اتوماتیک اضافه می‌شوند. موارد ورودی با اطلاعات ذخیره شده مدام مقایسه می‌شوند.

- هنگام وارد کردن حروف، تنها آن دسته از حروف پیشنهاد می‌شوند که برای آنها اطلاعاتی موجود باشد.
- جستجوی هدف (Target search): نام محل‌ها تنها به زبانی که در صفحه نمایش تعریف شده هستند، می‌تواند وارد شود.

## سیستم فرمان صوتی

### ویژگی‌ها و آپشن‌های خودرو

در این بخش همه استانداردها و ویژگی‌های خاص هر کشور و آپشن‌هایی که توضیح داده می‌شود که در هر ورژن ارائه شده است. ویژگی‌هایی که ممکن است با توجه به آپشن‌های انتخابی یا ورژن کشور شما، در خودرویتان وجود نداشته باشند هم توضیح داده شده‌اند. این موضوع درباره عملکردها و سیستم‌های مربوط به ایمنی خودرو نیز صدق می‌کند. می‌بایست هنگام استفاده از امکانات و سیستم‌ها به مقررات خاص هر کشور توجه کرد.

#### مفهوم

اغلب عملکردهایی که روی صفحه نمایش نشان داده می‌شود را می‌توان با فرمان‌های صوتی و از طریق سیستم فرمان صوتی، به‌کار گرفت. سیستم صوتی در زمان وارد کردن فرمان‌ها با دادن اعلان‌هایی از شما پشتیبانی می‌کند.

- عملکردهایی که تنها در صورتی که خودرو ساکن باشد قابل اجرا هستند، نمی‌توانند از طریق سیستم فرمان صوتی مورد استفاده قرار گیرند.
- سیستم از یک میکروفون ویژه که سمت راننده وجود دارد استفاده می‌کند.
- >...< دستورالعمل‌های کلامی در دفترچه راهنمای مالکان برای استفاده به توسط سیستم فرمان صوتی

#### شرایط لازم

از طریق صفحه نمایش زبانی را تنظیم کنید که توسط سیستم فرمان صوتی پشتیبانی می‌شود تا بدین طریق فرمان‌های صوتی قابل تشخیص باشند.

### استفاده از سیستم فرمان صوتی

#### آماده‌به‌کار کردن سیستم فرمان صوتی

۱. دکمه  را روی فرمان فشار دهید.
۲. برای دریافت سیگنال صبر کنید.
۳. دستور را بگویید.

دستوری که توسط سیستم فرمان صوتی تشخیص داده می‌شود، اعلام می‌شود و روی صفحه آمپر نمایش داده می‌شود.

 این علامت نشان‌دهنده آن است که سیستم فرمان صوتی آماده-به‌کار است. در صورتی که دستوری در دسترس نیست، آن را از طریق iDrive اجرا کنید.

#### پایان دادن به سیستم فرمان صوتی

به آرامی دکمه  روی فرمان را فشار دهید و یا "cancel" را بگویید.

#### دستورهای قابل اجرا

اغلب بخش‌های منو بر روی صفحه نمایش را می‌توان به‌صورت صوتی فراخوانی کرد.

دستورات صوتی قابل دسترس، بستگی به منویی دارد که در حال حاضر روی صفحه کنترل، نمایش داده می‌شوند. فرمان‌های کوتاه برای خیلی از عملکردها وجود دارد. شما می‌توانید لیستی مانند لیست تلفن را از طریق سیستم فرمان صوتی انتخاب کنید. بدین منظور آنها را با صدای بلند دقیقاً همان طور که در لیست مورد نظر نمایش داده می‌شوند، بخوانید.

#### اعلام فرمان‌های صوتی موجود

شما می‌توانید گزینه‌های دستوری ممکن و قابل اجرا را به‌صورت خواننده شده (صوتی) داشته باشید:

<voice Commands>

برای مثال اگر منوی "Setting" در حال نمایش باشد، دستورهای مربوط به "Setting" به‌صورت بلند خوانده می‌شوند.

#### اجرای عملکردها با استفاده از فرمان‌های کوتاه

عملکردهای مختلف منوی اصلی را از طریق فرمان‌های کوتاه اجرایی کنید. اینکه کدام منو را انتخاب کرده باشید تقریباً تفاوتی ندارد. مثلاً

<Vehicle status>

برای مشاهده لیست فرمان‌های کوتاه برای سیستم فرمان صوتی، دفترچه راهنمای مسیریابی، سرگرمی و ارتباطات را مشاهده کنید.

## گفتگوی کمکی با سیستم فرمان صوتی

فراخوانی گفتگوی کمکی: <help>

فرمان‌های بیشتر برای گفتگوی کمکی:

<help with examples>: اطلاعاتی در مورد آپشن‌های عملیاتی موجود و مهم‌ترین فرمان‌ها برای آنها اعلام می‌کند.

<help with voice activation>: اطلاعاتی در مورد اساس کارکرد سیستم فرمان صوتی اعلام می‌کند.

## تنظیم صدا

هنگام دادن یک دستورالعمل، دکمه صدا را تا رسیدن به صدای دلخواه بچرخانید.

- میزان صدا ثابت می‌ماند؛ حتی اگر میزان صدای منابع دیگر تغییر کند.
- میزان صدا برای پروفایل مورد استفاده فعلی ذخیره می‌شود.

## نکاتی در مورد درخواست اضطراری

برای یک درخواست اضطراری از سیستم فرمان صوتی استفاده نکنید. زیری و بمی صدا ممکن است در موقعیت‌های پراسترس تغییر کنند. این می‌تواند بی‌دلیل باعث تأخیر ارتباطات تلفنی شود. به جای آن از دکمه SOS که در کنار آینه وسط است استفاده کنید.

## شرایط محیطی

دستورها، اعداد و حروف را به نرمی و شمرده شمرده و با بلندی صدای نرمال، بدون تأکید یا تکیه و سرعت عادی بیان کنید.

همیشه دستورها را به زبان سیستم فرمان صوتی بیان کنید.

- درها، پنجره‌ها و شیشه سانروف را ببندید تا از تداخل صداها جلوگیری شود.
- هنگام صحبت کردن با سیستم، از ایجاد صداهای دیگر بپرهیزید.

## یک مثال: باز کردن تنظیمات صدا

### از طریق منوی اصلی

دستورهای بخش‌های منو، دقیقاً به همان صورتی که از طریق کنترلر انتخاب شده‌اند، بیان می‌شوند.

۱. در صورت نیاز خروجی صدای بخش Entertainment را روشن کنید.

۲. دکمه  روی فرمان را فشار دهید.

<Radio> ۳.

<Tone> ۴.

### از طریق فرمان کوتاه

تنظیمات صدای دلخواه، از طریق فرمان کوتاه نیز می‌تواند انجام شود.

۱. در صورت نیاز خروجی صدای بخش Entertainment را روشن کنید.

۲. دکمه  روی فرمان را فشار دهید.

<Tone> ۳.

## تنظیمات دیالوگ صوتی

سیستم را در حالت استاندارد یا ورژن کوتاه قرار دهید.

ورژن کوتاه دیالوگ صوتی، پیام‌های کوتاه را به صورت مخفف اجرا می‌کند.

۱. "Setting"

۲. "Language/Units"

۳. "Speech type"

۴. تنظیمات را انتخاب کنید.





## درفترچه راهنمای یکپارچه در خودرو

### ویژگی‌ها و آپشن‌های خودرو

در این بخش همه استانداردها و ویژگی‌های خاص هر کشور و آپشن‌هایی توضیح داده می‌شود که در هر ورژن ارائه شده است. ویژگی‌هایی که ممکن است با توجه به آپشن‌های انتخابی یا ورژن کشور شما، در خودرویتان وجود نداشته باشند هم توضیح داده شده‌اند. این موضوع درباره عملکردها و سیستم‌های مربوط به ایمنی خودرو نیز صدق می‌کند. می‌بایست هنگام استفاده از امکانات و سیستم‌ها به مقررات خاص هر کشور توجه کرد.

- "Quick reference"
- "Search by picture"
- "Owner's Manual"

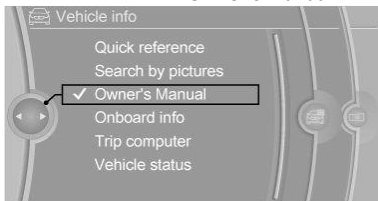

### مرور کردن درفترچه راهنمای مالکان خودرو

#### صفحه به صفحه توسط دسترسی لینک

کنترلر را تا زمانی که صفحه قبلی یا بعدی نمایش داده می‌شود بچرخانید.

#### صفحه به صفحه بدون دسترسی لینک

صفحات را با پریدن از روی لینک‌ها ورق بزنید.

علامتی را یک بار برجسته کنید. حالا برای مرور صفحه‌ها به سادگی کنترلر را فشار دهید.

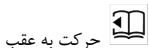

حرکت به عقب

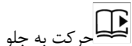

حرکت به جلو

### درفترچه یکپارچه راهنمای مالکان خودرو

درفترچه یکپارچه راهنمای مالکان خودرو، می‌تواند روی صفحه نمایش نمایش داده شود. این درفترچه به‌طور ویژه، آپشن‌ها و عملکردهای موجود در خودرو را توضیح می‌دهد.

### بخش‌های درفترچه یکپارچه راهنمای مالکان خودرو

درفترچه یکپارچه راهنمای مالکان خودرو از سه بخش تشکیل شده که سطوح مختلف اطلاعاتی یا دسترسی‌های ممکن را ارائه می‌دهند.

### راهنمای مرجع Quick

راهنمای مرجع سریع یا Quick Reference Guide در مورد چگونگی به‌کارگیری خودرو، چگونگی استفاده از عملکردهای اساسی خودرو و یا در خصوص اقدامات لازم در صورت بروز خرابی، اطلاعاتی را ارائه می‌دهد. این اطلاعات در هنگام رانندگی نیز قابل نمایش است.

### جستجو توسط تصویر

جستجو توسط تصویر اطلاعات و توصیفاتی را فراهم می‌آورد. این ویژگی زمانی که لغتی برای یک ویژگی در دست نیست، مفید است.

### درفترچه راهنمای مالکان خود

جستجو براساس اطلاعات و توضیحات با وارد کردن بخش‌های انتخاب شده از فهرست انجام می‌پذیرد.

### انتخاب مؤلفه‌ها

۱. دکمه MENU را فشار دهید.

۲. کنترلر را بچرخانید: "Vehicle info" را باز کنید.

۳. کنترلر را فشار دهید.

۴. انتخاب بازه مورد نظر

## دکمه‌های حافظه قابل برنامه‌ریزی

## اطلاعات عمومی

دفترچه راهنمای مالکان خودرو می‌تواند روی دکمه‌های حافظه قابل برنامه‌ریزی، ذخیره شود، و به‌طور مستقیم فراخوانی و اجرا شود.

## ذخیره کردن

۱. "Owner's Manual" را از طریق iDrive انتخاب کنید.

۲. دکمه انتخاب شده را بیش از ۲ ثانیه نگه دارید.

## اجرا کردن

دکمه ۸...۱ را فشار دهید.

دفترچه راهنمای مالکان خودرو فوراً نمایش داده می‌شود.

## دفترچه راهنمای مالکان خودرو برای عملکرد انتخاب شده

## موقتی

شما می‌توانید اطلاعات مربوطه را مستقیماً باز کنید.

## باز کردن از طریق iDrive

برای رفتن مستقیم از اپلیکیشن روی صفحه نمایش، به منوی Options:

۱. دکمه  را فشار دهید یا کنترلر را آن‌قدر به سمت راست حرکت دهید تا منوی "Options" نمایش داده شود.
۲. "Display Owner's Manual"

## باز کردن، زمانی که یک پیام Check Control نمایش داده

## می‌شود

مستقیماً از پیام Check Control روی صفحه نمایش:

"Display Owner's Manual"

تغییر بین یک عملکرد و دفترچه راهنمای مالکان خودرو برای رفتن از یک کارکرد مثل رادیو، به Owner's Manual بر روی صفحه نمایش و جابه‌جایی بین دو صفحه نمایش:

۱. دکمه  را فشار دهید یا کنترلر را آن‌قدر به سمت راست به‌طور مکرر حرکت دهید تا منوی "Options" نمایش داده شود.

"Display Owner's Manual" ۲.

۳. صفحه مورد نظر را در Owner's Manual انتخاب کنید.

۴. دکمه  را دوباره فشار دهید تا به آخرین کارکردی که نمایش داده شده است بازگردید.

۵. دکمه  را برای بازگشت به آخرین صفحه‌ای که از Owner's Manual نمایش داده شده است فشار دهید.

برای رفتن دائمی به آخرین عملکرد نمایش داده شده، و Owner's Manual گام‌های ۴ و ۵ را تکرار کنید. هر بار صفحه جدیدی را باز می‌کند.

## کنترل‌ها

این بخش به‌منظور فراهم آوردن اطلاعاتی که به شما کنترل کاملی از خودرویتان می‌دهد، ایجاد شده است. همه ویژگی‌ها و تجهیزات جانبی‌ای که برای رانندگی و ایمنی و راحتی و رفاه شما مفید است، در این بخش توصیف شده‌اند.

## باز و بستن کردن در خودرو

### کلید یکپارچه

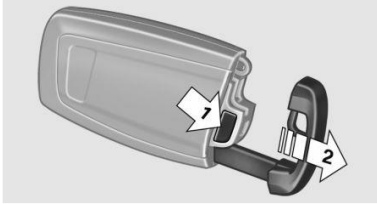

دکمه را فشار دهید، فلش ۱، و کلید را خارج کنید، فلش ۲.  
کلید یکپارچه همراه ریموت برای قفل‌های زیر است:

- در راننده
- تعویض باتری

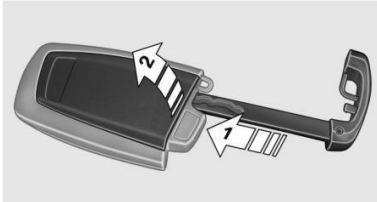

۱. کلید یکپارچه را، از ریموت کنترل بیرون بکشید.
۲. زبانه درپوش پشت ریموت را به وسیله کلید فشار دهید فلش ۱.
۳. در روی محفظه باتری را بردارید، فلش ۲.
۴. یک باتری از نوع مشابه را به طوری که قسمت مثبت آن به طرف بالا باشد جایگذاری کنید.
۵. در محفظه را فشار داده و ببندید.



باتری استفاده شده را به یک مرکز بازیافت یا مرکز خدمات‌رسانی تحویل دهید.

- ریموت کنترل‌های جدید
- ریموت کنترل جدید در مرکز خدمات‌رسانی قابل دسترس است.
- ریموت کنترل‌های گم‌شده
- کنترل‌های ریموت گم‌شده توسط مرکز خدمات‌رسانی غیرفعال می‌شوند.

### ویژگی‌ها و آپشن‌های خودرو

در این بخش همه استانداردها و ویژگی‌های خاص هر کشور و آپشن‌هایی که توضیح داده می‌شود که در هر ورژن ارائه شده است. ویژگی‌هایی که ممکن است با توجه به آپشن‌های انتخابی یا ورژن کشور شما، در خودرویتان وجود نداشته باشند هم توضیح داده شده‌اند. این موضوع درباره عملکردها و سیستم‌های مربوط به ایمنی خودرو نیز صدق می‌کند. می‌بایست هنگام استفاده از امکانات و سیستم‌ها به مقررات خاص هر کشور توجه کرد.

### ریموت کنترل / کلید

#### اطلاعات کلی

خودرو دارای دو عدد ریموت کنترل به همراه کلید یکپارچه است. هرکدام از کنترل‌های ریموت دارای یک باتری قابل جایگزینی است. شما باید بسته به آپشن‌های انتخابی و مختص به هر کشور، عملکردهای کلید آن را تنظیم کنید. خودرو، اطلاعات شخصی را برای هر ریموت کنترل ذخیره می‌کند. ب ریموت کنترل‌ها اطلاعات مربوط به سرویس و نگهداری را در خود ذخیره می‌کنند.

#### مرور

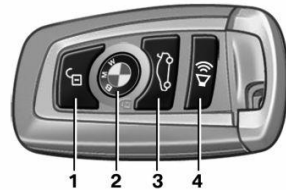

۱. باز کردن
۲. قفل کردن
۳. باز کردن صندوق عقب
۴. فشردن مختصر: ویژگی تأخیر چراغ‌های جلو فعال می‌شود.

- در صورتی که فشار دهید و نگه دارید: Panic Mode (حالت خطر) فعال می‌شود.
- در صورتی که فشار دهید و نگه دارید: Panic Mode (حالت خطر) فعال می‌شود.

### تشخیص اضطراری ریموت کنترل

در مواردی مانند شرایط زیر می‌توان سوئیچ و یا موتور را روشن کرد: مداخله در ارتباط رادیویی ریموت کنترل توسط منابع خارجی مانند دکل‌های رادیویی.

- باتری ریموت کنترل خالی شده باشد.
- مداخله در ارتباط رادیویی توسط گوشی‌های همراه نزدیک ریموت کنترل.
- مداخله در ارتباط رادیویی توسط شارژر در هنگام شارژ کردن مواردی مانند تلفن‌های همراه در خودرو.
- در صورت باز کردن سوئیچ و یا روشن کردن موتور یک پیام Check Control نمایش داده می‌شود.

### روشن کردن موتور با تشخیص اضطراری ریموت کنترل

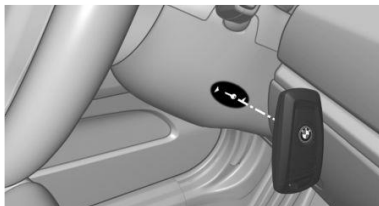

گیربکس استپرتونیک: در صورت ظاهر شدن یک پیام Check Control، ریموت کنترل را همان طور که در شکل نشان داده شده است، در مقابل محل نشان داده شده روی ستون فرمان نگه دارید و ضمن فشار دادن پدال ترمز، دکمه Start/Stop را برای مدت ۱۰ ثانیه فشار دهید.

در صورتی که ریموت کنترل شناخته نشد: ارتفاع ریموت کنترل را به آرامی تغییر دهید و روند را دوباره تکرار کنید.

### پروفایل شخصی

#### کلیات

پروفایل شخصی شامل سه پروفایل است که تنظیمات شخصی برای هر کدام قابل ذخیره‌سازی است. هر ریموت کنترل یکی از این پروفایل‌ها را به خود اختصاص می‌دهد.

اگر با استفاده از یک ریموت کنترل، خودرو باز شود، پروفایل اختصاص داده شده به آن فعال می‌شود. همه تنظیمات ذخیره شده در پروفایل به صورت اتوماتیک اعمال می‌شوند.

اگر چند راننده از ریموت کنترل خود استفاده کنند، خودرو تنظیمات شخصی خود آنها را هنگام باز کردن در، اعمال می‌کند. در ضمن هنگامی

که خودرو در یک زمان مشخص توسط یک فرد با ریموت کنترل متفاوت، مورد استفاده قرار گیرد، این تنظیمات جدید، ذخیره می‌شوند. تغییرات ایجاد شده در تنظیمات به صورت خودکار در پروفایل شخصی ذخیره می‌شوند.

در مجموع سه پروفایل شخصی و یک پروفایل مهمان می‌توان ایجاد کرد.

### نصب و راه‌اندازی

تنظیمات برای سیستم‌ها و عملکردهای زیر در پروفایل فعال ذخیره می‌شوند. دامنه تنظیمات قابل ذخیره، به کشور و تجهیزات بستگی دارد.

- بازکردن و بستن چراغ‌ها
- تهویه مطبوع
- رادیو
- صفحه آمپر
- دکمه‌های حافظه قابل برنامه‌ریزی صدا، tone
- صفحه نمایش
- سیستم مسیریابی
- کنترل فاصله پارک کردن PDC
- دوربین دید عقب
- دید کنار خودرو
- Head-up Display
- کنترل دینامیکی رانندگی
- موقعیت صندلی راننده، موقعیت آینه بغل و موقعیت فرمان
- کروز کنترل
- ایمنی هوشمند
- تشخیص فعال نقطه کور

### مدیریت پروفایل

#### باز کردن پروفایل

بدون در نظر گرفتن ریموت کنترل در حال استفاده، پروفایل متفاوتی ممکن است فعال باشد.

"Settings". ۱.

"Profiles". ۲.

۳. یک پروفایل را انتخاب کنید.

- همه تنظیمات ذخیره شده در پروفایل فراخوانده شده، به صورت خودکار اعمال می‌شوند.

- پروفایل فراخوانی شده، مختص به ریموت کنترلی است که در حال حاضر از آن استفاده می‌شود.
- در صورتی که پروفایل قبلاً به ریموت کنترلی دیگری تخصیص پیدا کرده باشد، این پروفایل به هردو ریموت کنترل اختصاص پیدا می‌کند. از این پس دیگر تفاوتی بین تنظیمات این دو ریموت کنترل وجود ندارد.

### تغییر نام پروفایل

به منظور جلوگیری از آشفتگی بین پروفایل‌ها، یک نام شخصی می‌تواند به هر پروفایلی اختصاص یابد.

1. "Settings"
2. "Profiles"
3. "Options" را باز کنید.
4. "Rename current profile"

### ریست کردن پروفایل

تنظیمات پروفایل فعال به مقادیر پیش فرض (Default) بازگردانده می‌شوند.

1. "Settings"
2. "Profiles"
3. "Options"
4. "Reset current profile"

### Export کردن اطلاعات پروفایل

بیشتر تنظیمات پروفایل فعال را می‌توان Export کرد. Export اطلاعات پروفایل به منظور حفظ و بازیابی تنظیمات شخصی به هنگام تحویل خودرو به یک تعمیرگاه می‌تواند مفید باشد.

همچنین می‌توان پروفایل‌ها را به خودروی دیگری که مجهز به سیستم پروفایل شخصی است منتقل کرد.

آپشن‌های Export به قرار زیر، فراهم هستند:

- از طریق BMW آنلاین
  - از طریق پورت USB به یک فلش USB
- فایل‌های سیستمی مشهور و پرکاربرد (پسوندهای مشهور)، برای USB قابل پشتیبانی هستند. فرمت‌های توصیه شده برای Export کردن اطلاعات پروفایل‌ها، FAT32 و exFAT هستند.
- فرمت‌های دیگر Export اطلاعات را پشتیبانی نمی‌کنند.

روی صفحه نمایش:

1. "Settings"
  2. "Profiles"
  3. "Export profile"
  4. BMW Online: "BMW Online"
- رابط USB: "USB device"

### Import کردن اطلاعات پروفایل

پروفایل‌هایی که توسط BMW آنلاین Export شده است، می‌توانند توسط همان BMW آنلاین، بازخوانی یا Import شوند. پروفایل‌هایی که روی USB ذخیره شده‌اند، می‌توانند از طریق رابط USB، ایمپورت شوند. تنظیمات ایمپورت شده، جایگزین تنظیمات فعلی خواهند شد.

روی صفحه نمایش:

1. "Settings"
  2. "Profiles"
  3. "Import profile"
  4. BMW Online: "BMW Online"
- رابط USB: "USB device"

### استفاده از پروفایل مهمان

پروفایل مهمان برای تنظیماتی است که در هیچ‌کدام از سه پروفایل شخصی دیگر، ذخیره نشده است.

این امکان برای آن دسته از افرادی که به صورت موقتی از خودرو استفاده می‌کنند و دارای پروفایل شخصی نیستند، سودمند خواهد بود.

روی صفحه نمایش:

1. "Settings"
2. "Profiles"
3. "Guest"

پروفایل مهمان قابلیت تغییر نام ندارد و به ریموت کنترل فعلی تخصیص داده نمی‌شود.

### نمایش لیست پروفایل در زمان استارت

در زمان استارت، لیست پروفایل می‌تواند به منظور انتخاب پروفایل مورد نظر، نمایش داده شود.

روی صفحه نمایش:

1. "Settings"
2. "Profiles"
3. "Options"
4. "Display user list at startup"

## استفاده از ریموت کنترل

## اطلاعات



## هشدار

افراد یا حیوانات درون خودرو می‌توانند خودشان درها را از داخل قفل کنند. آنگاه خودرو را نمی‌توان از بیرون باز کرد. خطر آسیب وجود دارد. ریموت کنترل را همراه داشته باشید تا خودرو را بتوان از بیرون باز کرد.

## باز کردن

دکمه را روی ریموت کنترل فشار دهید.

بسته به تنظیمات موارد زیر باز می‌شوند:

- در راننده و درپوش در باک سوخت
- همه درها، صندوق عقب و در باک سوخت

به‌علاوه، کارکردهای زیر نیز اجرا می‌شوند:

- چراغ‌های داخلی خودرو زمانی که هوا تاریک است روشن می‌شوند.
- چراغ‌های رودری نیز روشن می‌شوند. این کارکرد در صورت خاموش شدن دستی لامپ‌های داخلی خودرو، موجود نخواهد بود.
- چراغ‌های خوشامدگویی، در صورت فعال بودن روشن می‌شوند.
- سیستم هشدار قطع می‌شود.

## باز شدن راحت

این دکمه روی ریموت کنترل را پس از باز شدن قفل‌ها فشار داده و نگه دارید.

پنجره‌ها و سانروف مادامی که دکمه روی ریموت کنترل فشار داده شود باز می‌شوند.

## قفل کردن



## هشدار

برای برخی از ورژن‌های مختص به کشورها، باز کردن درها از داخل فقط با داشتن اطلاعات خاص امکان پذیر است.

اگر افراد وقت طولانی‌تری را در خودرو سپری کنند، در حالی که بیرون بسیار گرم یا بسیار سرد است، ریسک آسیب یا خطر جانی وجود دارد. هنگامی که افرادی درون خودرو هستند، آن را از بیرون قفل نکنید. در راننده بایستی بسته باشد.



دکمه روی ریموت کنترل را فشار دهید. همه درها، در صندوق عقب و در باک سوخت قفل می‌شوند.

## فعال کردن چراغ‌های داخلی و چراغ‌های خوشامدگویی



دکمه روی ریموت کنترل را زمانی که خودرو قفل است فشار دهید.

چراغ‌های خوشامدگویی تنها زمانی که هوای بیرون تاریک باشد روشن می‌شوند. این کارکرد در صورتی که چراغ‌های داخلی به‌صورت دستی خاموش شده باشند، روشن نمی‌شود.

بعد از اینکه خودرو قفل شد، اگر پس از گذشت کمتر از ۱۰ ثانیه دکمه دوباره فشار داده شود، سنسور هشدار شیب و سنسور داخلی حرکت سرفت خاموش می‌شوند. بعد از قفل کردن خودرو ۱۰ ثانیه صبر کرده، سپس دکمه را فشار دهید.

## حالت خطر

در صورتی که شما در موقعیت خطرناکی قرار دارید، می‌توانید سیستم هشداردهنده را فعال کنید.



دکمه ریموت کنترل را حداقل برای ۳ ثانیه فشار دهید.

برای غیرفعال کردن هشدار، می‌توانید هر دکمه‌ای را فشار دهید.

## باز کردن صندوق عقب



## هشدار

محورهای در صندوق عقب به عقب و بالا حرکت می‌کنند. قبل از باز شدن در، از نبود مانع اطمینان حاصل کنید. در غیر این صورت ممکن است خسارت ایجاد شود.



دکمه روی ریموت کنترل را حدود ۱ ثانیه فشار دهید.

صرف‌نظر از اینکه خودرو قبلاً قفل یا باز بوده است، در صندوق عقب به‌صورت خودکار باز خواهد شد.

وابسته به ویژگی‌های خودرو و ورژن خاص هر کشور، امکان باز شدن درهای خودرو وجود دارد.

اگر درها قفل باشند، در صندوق عقب به محض بسته شدن دوباره قفل می‌شود. ریموت کنترل را با خود ببرید و آن را در صندوق عقب جا نگذارید. در غیر این صورت، ریموت کنترل در داخل خودرو مانده و در صندوق عقب قفل خواهد شد.



## هشدار

اجسام تیز و یا اجسامی که دارای لبه هستند می‌توانند در حین رانندگی به شیشه عقب خسارت وارد کنند و به مدار گرم‌کن شیشه عقب نیز صدماتی وارد کنند. خطر آسیب به لوازم خودرو وجود دارد. لبه‌های تیز اجسام را ببوشانید و اطمینان حاصل کنید که اجسام نوک تیز با شیشه عقب خودرو برخورد نخواهد کرد.



با استفاده از کلید، از طریق قفل در می‌توانید در راننده را باز یا قفل کنید. باز شدن یا قفل شدن بقیه درها باید از داخل صورت گیرد.

### سیستم هشدار

در صورت قفل کردن خودرو توسط کلید، سیستم هشدار فعال نمی‌شود. اگر خودرو از طریق قفل در باز شود، سیستم هشدار هنگام باز شدن در به صدا در می‌آید.

به‌منظور پایان دادن به این هشدار، در را توسط ریموت کنترل باز کنید و یا سوئیچ را باز کنید.

### از داخل

#### باز کردن و قفل کردن



#### از طریق دکمه‌های سیستم قفل مرکزی

با فشار دادن این دکمه زمانی که درها بسته باشد، خودرو قفل می‌شود

با فشار دادن این دکمه، خودرو باز می‌شود. با قفل کردن، خودرو در برابر سرقت ایمن نمی‌شود.

در باک بنزین باز باقی می‌ماند.

در صورت بروز یک تصادف شدید درهای خودرو به‌صورت خودکار باز می‌شود. سیستم هشدار خطر و چراغ‌های داخلی روشن می‌شوند.

#### باز کردن قفل

دکمه سیستم قفل مرکزی را برای باز شدن درها فشار دهید و سپس دستگیره در داخلی را بکشید.

برای باز کردن از روی دری که باید باز شود، دستگیره در را دوبار بکشید. بار اول قفل را باز می‌کند و بار دوم در را باز می‌کند. بقیه درها قفل باقی می‌مانند.

### فعال کردن ویژگی تأخیر چراغ‌های جلو

به آرامی دکمه روی ریموت کنترل را فشار دهید. مدت‌زمان را می‌توان در صفحه نمایش تنظیم کرد.

### اختلال در عملکرد

ریموت کنترل خودرو می‌تواند تحت شرایط زیر دچار اختلال در عملکرد باشد:

- اگر باتری ریموت کنترل شارژ نداشته باشد: باتری را تعویض کنید.
- بروز تداخل در ارتباط رادیویی ناشی از دکل‌های مخابراتی یا سایر تجهیزات با توان انتقال بالا.
- نگهداری ریموت کنترل در کنار اجسام فلزی.
- تداخل در ارتباط رادیویی ناشی از مجاورت مستقیم با تلفن‌های همراه یا وسایل الکترونیکی دیگر.

ریموت کنترل را به همراه اجسام فلزی یا وسایل الکترونیکی جابه‌جا نکنید.

در صورت تداخل رادیویی، خودرو می‌تواند از بیرون و بدون استفاده از ریموت کنترل، قفل یا باز شود.

### بدون ریموت کنترل

#### از بیرون خودرو

#### هشدار

برای برخی از انواع مختص به کشورها، باز کردن درها از داخل، فقط با داشتن معلومات ویژه امکان‌پذیر است.

اگر افراد وقت طولانی‌تری را در خودرو سپری کنند در حالی که بیرون بسیار گرم یا بسیار سرد است، ریسک آسیب دیدن یا خطر جانی وجود دارد. هنگامی که افرادی درون خودرو هستند، آن را از بیرون قفل نکنید.

#### احتیاط

قفل در به‌طور دائمی با در هماهنگ است. دستگیره در را می‌توان حرکت داد. اگر هنگام کشیدن دستگیره در، کلید در درون قفل باشد، رنگ یا کلید ممکن است آسیب شود. خطر آسیب به قطعات وجود دارد. کلید یکپارچه را قبل از کشیدن دستگیره در، بیرون بکشید.

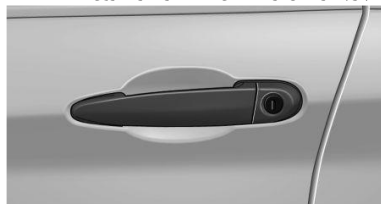

در صورت ثابت بودن خودرو، در صندوق عقب به اندازه ارتفاع تنظیم شده باز می‌شود.

## صندوق عقب

### اطلاعات

ریموت کنترل را در صندوق عقب جا نگذارید.

در موارد زیر روند باز شدن متوقف می‌شود:

- فشار دادن دوباره یک دکمه
- استارت زدن موتور خودرو
- با شروع حرکت خودرو
- با فشار دادن دکمه داخل در صندوق عقب

## کارکرد اتوماتیک در صندوق عقب

### تنظیم ارتفاع باز شدن

شما می‌توانید میزان باز شدن در صندوق عقب را تنظیم کنید.



### احتیاط

در صندوق عقب هنگام باز شدن به سمت عقب و بالا حرکت می‌کند. خطر آسیب به قطعات وجود دارد. اطمینان حاصل کنید که فضای مورد هنگام باز شدن در صندوق عقب، وجود دارد.

هنگام تنظیم ارتفاع باز شدن، از آزاد بودن فضای بالای صندوق به اندازه حداقل ۱۰ سانتیمتر اطمینان حاصل کنید.

۱. "Settings"

۲. "Tailgate"

۳. کنترلر را تا به دست آمدن میزان ارتفاع دلخواه بچرخانید.

### بستن



### هشدار

بخش‌هایی از بدنه خودرو ممکن است در هنگام استفاده از درها تحت فشار قرار بگیرند. خطر مصدومیت وجود دارد. اطمینان حاصل کنید که فضای کافی برای حرکت درها در حین باز کردن و بستن وجود دارد.



### احتیاط

اجسام تیز و یا اجسامی که دارای لبه هستند، می‌توانند در حین رانندگی با شیشه عقب برخورد کرده و به مدار گرم کن شیشه عقب صدمه بزنند. خطر آسیب به لوازم خودرو وجود دارد. لبه‌های اجسام را ببوشانید و مطمئن شوید که اجسام نوک‌تیز با شیشه عقب تماس پیدا نمی‌کنند.

## بدون دسترسی راحت:



- دکمه درون صندوق عقب را فشار دهید.

## با دسترسی راحت:



- دکمه درون در صندوق عقب را فشار دهید. (فلش ۱)



### احتیاط

در صندوق عقب هنگام باز شدن به سمت عقب و بالا حرکت می‌کند. خطر آسیب به قطعات وجود دارد. اطمینان حاصل کنید که فضای مورد هنگام باز شدن در صندوق عقب، وجود دارد.



دکمه روی قسمت بیرونی صندوق عقب را فشار دهید.



دکمه روی ریموت کنترل را برای حدود ۱ ثانیه فشار دهید. بسته به تنظیم، درها نیز باز می‌شوند.



دکمه تعبیه شده بر روی در سمت راننده را فشار دهید.

## دسترسی راحت (Comfort Access)

### مفهوم

خودرو بدون فعال کردن ریموت کنترل قابل دسترسی است. همه آنچه باید انجام دهید همراه داشتن ریموت کنترل مثلاً در جیب شلوارتان است. خودرو زمانی که ریموت کنترل در مجاورت و یا درون آن قرار دارد، به صورت خودکار آن را تشخیص می‌دهد. دسترسی راحت عملکردهای زیر را پشتیبانی می‌کند:

- باز کردن/قفل کردن خودرو
- بستن راحت
- باز کردن در صندوق عقب به صورت مجزا
- باز کردن/بستن در صندوق عقب با فعال سازی بدون تماس
- روشن کردن موتور

### اطلاعات

ریموت کنترل را در صندوق عقب جا نگذارید.

### الزامات اجرایی

- منبعی خارجی که بتواند تداخل ایجاد کند در مجاورت خودرو وجود نداشته باشد.
- برای قفل کردن، ریموت کنترل بایستی خارج از خودرو و در کنار درهای آن قرار داشته باشد.
- قفل کردن و باز کردن بعدی تا حدود ۲ ثانیه ممکن نیست.
- موتور خودرو تنها در صورت قرار داشتن ریموت کنترل در خودرو، روشن می‌شود.

### باز کردن

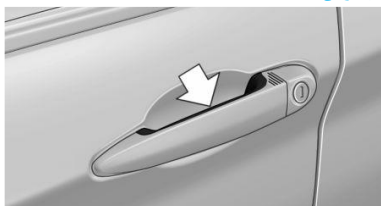

دستگیره در راننده یا در سرنشین جلو را بگیرید (فلش).

این امر مانند فشار دادن دکمه  روی ریموت کنترل است.

اگر دکمه را دوباره فشار دهید حرکت متوقف خواهد شد.

- دکمه را فشار دهید (فلش ۲)

بعد از بسته شدن در صندوق عقب، خودرو قفل می‌شود. بدین منظور در سمت راننده بایستی قفل باشد و ریموت کنترل بیرون از خودرو و خارج از قسمت صندوق عقب آن باشد. ریموت کنترل را در صندوق عقب جا نگذارید. در صورت فشار دادن دوباره دکمه، حرکت متوقف می‌شود.



- دکمه روی قسمت بیرونی صندوق عقب را فشار دهید.
- در صورت فشار دادن دوباره دکمه، حرکت متوقف می‌شود.
-  دکمه موجود در در سمت راننده را بکشید و نگه دارید. رها کردن دکمه موجب متوقف شدن حرکت در صندوق می‌شود.

برای اجرای این کارکرد، ریموت کنترل بایستی درون خودرو باشد.

یک سیگنال صوتی به صدا در می‌آید و صندوق عقب بسته می‌شود. در موارد زیر عملیات بسته شدن متوقف می‌شود:

- زمان روشن کردن موتور.
- خودرو با تکان روشن شود.

### عملیات دستی

#### هشدار



در صورت جابه‌جا کردن دستی، در گیر کرده صندوق عقب، ممکن است به صورت غیرمنتظره از محل خود تکان بخورد. خطر جراحت و آسیب به قطعات خودرو وجود دارد. در صورت گیر کردن در صندوق عقب، آن را با دست حرکت ندهید و به مرکز خدمات‌رسانی یا سایر مراکز واجدالشرایط یا تعمیرگاه‌ها مراجعه کنید.

در صورت بروز یک نقص الکتریکی، در باز شده صندوق عقب را به صورت دستی و به آرامی حرکت دهید.

ریموت کنترل را همراه خود برده و آن را در صندوق عقب جا نگذارید. در غیر این صورت، هنگامی که صندوق عقب قفل شود، ریموت کنترل قابل دسترسی نخواهد بود.



#### احتیاط

در صندوق عقب هنگام باز شدن به سمت عقب و بالا حرکت می‌کند. خطر آسیب به قطعات وجود دارد. اطمینان حاصل کنید که فضای مورد هنگام باز شدن در صندوق عقب، وجود دارد.

## باز کردن و بستن صندوق عقب با فعال‌سازی بدون

### تماس

#### اطلاعات کلی

در صندوق عقب توسط ریموت کنترل و با فعال‌سازی بدون تماس، می‌تواند باز و بسته شود. دو سنسور، حرکت رو به جلوی پا را در ناحیه میانی قسمت عقب خودرو شناسایی کرده و در صندوق عقب باز و یا بسته خواهد شد.

#### انجام حرکت پا



#### هشدار

در حین فعال‌سازی بدون تماس، بخش‌های داغ خودرو مانند سیستم اگزوز ممکن است لمس شوند. خطر مصدومیت وجود دارد. با حرکت پا، اطمینان حاصل کنید که حرکت آن در کنترل باشد و خودرو را لمس نکند.

۱. در قسمت عقب خودرو به اندازه طول یک دست، از خودرو فاصله بگیرید.

۲. پای خود را تا جایی که ممکن است به سمت جلو و زیر خودرو ببرید و فوراً به عقب بکشید. با این حرکت، پای شما از محدوده دو سنسور عبور می‌کند.



## قفل کردن

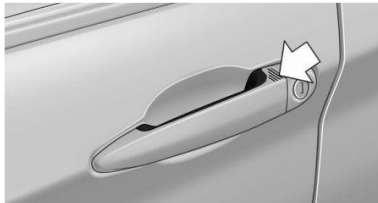

سطح شیاردار روی دستگیره در راننده یا سرنشین جلو را توسط انگشت خود برای مدت حدود ۱ ثانیه بدون گرفتن و نگه داشتن آن، لمس کنید. (مطابق فلش)



این امر مطابق با فشار دادن دکمه روی ریموت کنترل است.

برای ذخیره باتری، از خاموش بودن سیستم‌های الکترونیکی، بسته بودن سوئیچ یا مصرف کننده‌های انرژی، قبل از قفل کردن خودرو، اطمینان حاصل کنید.

## بستن راحت



#### هشدار

با بستن راحت، بخش‌هایی از بدن ممکن است تحت فشار قرار گیرند. خطر مصدومیت وجود دارد. اطمینان حاصل کنید که فضای کافی برای حرکت درها در حین بستن راحت وجود دارد.

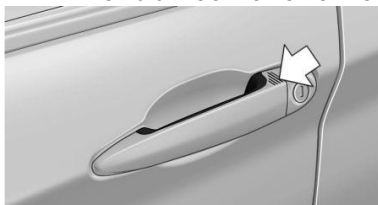

سطح شیاردار روی دستگیره در راننده یا سرنشین جلو را توسط انگشت خود لمس کنید و بدون کشیدن، آن را نگه دارید. (مطابق فلش)

این امر مطابق با فشار دادن و نگه داشتن دکمه روی ریموت کنترل عمل می‌کند.

علاوه بر قفل شدن، پنجره‌ها و سانروف و آینه‌های بغل بسته می‌شوند.

## باز کردن جداگانه در صندوق عقب

دکمه روی قسمت بیرونی صندوق عقب را فشار دهید.

این امر مطابق فشار دادن دکمه روی ریموت کنترل است. وضعیت درها تغییر نمی‌کند.

## باز کردن

حرکت پا را همانطور که پیش تر توضیح داده شد، انجام دهید.

در صندوق عقب بدون توجه به اینکه قبلاً قفل بوده یا نبوده است، باز می شود.

قبل از باز شدن، سیستم هشدار خطر، چشمک می زند.

چنانچه ریموت کنترل در محدوده سنسور باشد، در صندوق عقب ممکن است به علت شناسایی حرکت ناخواسته پا، سهواً بسته شود.

محدوده سنسور حدود ۱،۵ متر در فضای عقب خودرو است.



## هشدار

بخش هایی از بدنه خودرو ممکن است در هنگام استفاده از درها تحت فشار قرار بگیرند. خطر مصدومیت وجود دارد. اطمینان حاصل کنید که فضای کافی برای حرکت درها در حین باز کردن و بستن وجود دارد.

## اختلال در عملکرد

تشخیص ریموت کنترل توسط خودرو می تواند در شرایط زیر، عملکرد ناقصی داشته باشد:

- باتری ریموت کنترل شارژ نداشته باشد. باتری را تعویض کنید.
- بروز تداخل در ارتباط رادیویی ناشی از دکل های مخابراتی یا سایر تجهیزات با توان انتقال بالا.
- محدود شدن ریموت کنترل در اثر نگهداری در کنار اجسام فلزی.
- تداخل در ارتباط رادیویی ناشی از مجاورت مستقیم تلفن های همراه یا وسایل الکترونیکی دیگر.
- ریموت کنترل را به همراه اجسام فلزی یا وسایل الکترونیکی جابه جا نکنید.

در صورت اختلال در عملکرد، با استفاده از دکمه های روی ریموت کنترل و یا کلید یکپارچه، خودرو را باز و قفل کنید.

## تنظیم کردن

## باز کردن

تنظیمات در پروفایل فعال ذخیره شده است.

درها

۱. "Settings"

۲. "Doors/key"

۳. علامت  را انتخاب کنید.

۴. کارکرد مورد نظر را انتخاب کنید:

• "Driver's door only"

تنها در راننده و در باک سوخت باز می شوند. با فشار دوباره، کل خودرو باز می شود.

• "All doors"

کل خودرو باز می شود.

## صندوق عقب

بسته به ویژگی های انتخابی و کشور خاص ممکن است این تنظیمات در برخی موارد فراهم نباشد.

۱. "Settings"

۲. "Doors/key"

۳. نماد  را انتخاب کنید.

۴. عملکرد مورد نظر را انتخاب کنید.

• "Tailgate"

در عقب صندوق باز می شود.

• "Tailgate + door(s)"

در صندوق باز می شود و همچنین قفل درهای خودرو باز می شود.



## احتیاط

در صندوق عقب هنگام باز شدن به سمت عقب و بالا حرکت می کند. خطر آسیب به قطعات وجود دارد. اطمینان حاصل کنید که فضای مورد هنگام باز شدن در صندوق عقب، وجود دارد.

## بستن

حرکت پا را همانطور که پیش تر توضیح داده شد انجام دهید.

• سیستم هشدار خطر چشمک می زند و قبل از بسته شدن صندوق عقب، یک سیگنال صوتی به صدا در می آید.

• بسته شدن در صندوق تأثیری بر قفل بودن خودرو نخواهد داشت.

• ریموت کنترل را در صندوق عقب جا نگذارید.

• حرکت دیگری از پا، می تواند باعث توقف عملیات بسته شدن شود.

• چنانچه ریموت کنترل در محدوده سنسور باشد، در صندوق عقب ممکن است به علت شناسایی حرکت ناخواسته پا، سهواً باز شود.

• محدوده سنسور حدود ۱،۵ متر در فضای عقب خودرو است.



## هشدار

بخش هایی از بدنه خودرو ممکن است در هنگام استفاده از درها تحت فشار قرار بگیرند. خطر مصدومیت وجود دارد. اطمینان حاصل کنید که فضای کافی برای حرکت درها در حین باز کردن و بستن وجود دارد.



## احتیاط

در صندوق عقب هنگام باز شدن به سمت عقب و بالا حرکت می کند. خطر آسیب به قطعات وجود دارد. اطمینان حاصل کنید که فضای مورد هنگام باز شدن در صندوق عقب، وجود دارد.

## سیستم هشدار

### مفهوم

سیستم هشدار خودرو در زمان قفل بودن خودرو به موارد زیر واکنش نشان می‌دهد:

- باز شدن یک در، در کاپوت و یا در صندوق عقب.
- حرکات در درون خودرو.
- تغییر در شیب خودرو. برای مثال هنگام تلاش برای به سرقت بردن یک چرخ یا زمان یک کشیدن یا بکسل کردن خودرو
- قطع ولتاژ باتری.

سیستم هشدار در موارد زیر علائم مختصری صادر می‌کند:

- به صدا در آمدن یک هشدار صوتی
- با روشن کردن سیستم هشدار خطر
- با چشمک زدن چراغ‌های روشن در طول روز

### فعال و غیر فعال کردن سیستم هشدار

وقتی که شما چه از طریق ریموت کنترل و چه از طریق دسترسی راحت، خودرو را قفل می‌کنید یا قفلش را باز می‌کنید، هم‌زمان، سیستم هشدار فعال یا غیرفعال می‌شود.

### قفل در و سیستم هشدار فعال

سیستم هشدار زمانی که در خودرو، توسط قفل روی در باز می‌شود و در گشوده می‌شود فعال می‌شود.

### صندوق عقب و سیستم هشدار فعال

صندوق عقب حتی زمانی که سیستم هشدار فعال است می‌تواند باز شود. زمانی که درها قفل باشند، بعد از اینکه در صندوق عقب بسته شود، قفل می‌شود و دوباره تحت کنترل سیستم هشدار در می‌آید. سیستم هشدار خطر، یک بار چشمک می‌زند.

### حالت خطر

اگر شما در موقعیت خطرناکی قرار دارید، می‌توانید سیستم هشدار را فعال کنید.

 دکمه روی ریموت کنترل را حداقل برای ۳ ثانیه فشار دهید. برای غیرفعال کردن هشدار، می‌توانید هر دکمه‌ای را فشار دهید.

## سیگنال‌های تأیید از وسیله نقلیه

تنظیمات در پروفایل فعال ذخیره شده است.

۱. "Settings"

۲. "Doors/key"

۳. سیگنال‌های مطلوب تأیید را غیرفعال یا فعال کنید.

- "Acoustic sig. lock/unlock"
- "Flash when lock/unlock"

### قفل کردن خودرو

تنظیمات در پروفایل فعال ذخیره می‌شوند.

۱. "Settings"

۲. "Doors/key"

۳. عملکرد مورد نظر را انتخاب کنید.

• "Lock if no door is opened"

اگر هیچ دری باز نشود، خودرو پس از مدت کوتاهی به‌صورت خودکار مجدداً قفل می‌شود.

• "Lock after start driving"

پس از شروع رانندگی خودرو به‌صورت خودکار قفل می‌شود.

### بازایی تنظیمات صندلی و آینه

موقعیت صندلی راننده و آینه‌های بغل، که برای آخرین بار مورد استفاده قرار گرفته اند، برای ریموت کنترل فعلی ذخیره می‌شوند. در صورت فعال بودن این قابلیت، زمان باز شدن قفل خودرو این موقعیت‌های ذخیره شده به‌صورت خودکار بازایی می‌شوند.



### هشدار

هنگام حرکت دادن صندلی، خطر گیر کردن وجود دارد. خطر جراحت و آسیب به وسایل خودرو وجود دارد. پیش از هرگونه تنظیم، اطمینان حاصل کنید که مسیر حرکت آزاد است.

در موارد زیر روند عملیات تنظیم صندلی قطع می‌شود:

- وقتی یک دکمه موقعیت صندلی، فشار داده می‌شود.
- وقتی یک دکمه حافظه صندلی و آینه، فشار داده می‌شود.

### فعال کردن تنظیمات

۱. "Settings"

۲. "Doors/key"

۳. "Last seat position autom."

## چراغ نشانگر روی آینه وسط

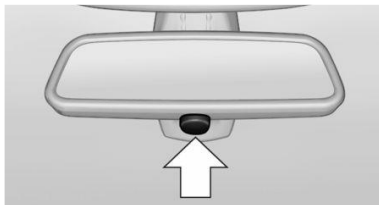

چراغ نشانگر هر ۲ ثانیه یک بار به طور کوتاه چشمک می‌زند:

به محض قفل شدن خودرو، ظرف مدت ۱۰ ثانیه دوباره دکمه ریموت کنترل را فشار دهید.  
چراغ نشانگر برای حدود ۲ ثانیه روشن می‌شود و سپس به چشمک زدن ادامه می‌دهد.  
تا زمانی که خودرو دوباره قفل شود، سنسور هشدار شیب و سنسور حرکت داخل خودرو خاموش می‌شوند.

## خاموش کردن هشدار

قفل خودرو را توسط ریموت کنترل باز کنید و یا سوئیچ خودرو را باز کنید. در صورت نیاز، این کار را توسط تشخیص اضطراری ریموت کنترل انجام دهید.  
توسط دسترسی راحت: در صورتی که ریموت کنترل، همراه شما است دستگیره در راننده و یا سرنشین را کاملاً لمس کنید و نگه دارید.

## پنجره‌های برقی



## هشدار

کودکان یا حیوانات بی‌مراقب، می‌توانند خودرو را به حرکت درآورند و مثلاً با اقدامات زیر، ایمنی خود و وسایل نقلیه را به خطر بیندازند:

- فشاردن دکمه Start/Stop
- آزاد کردن ترمزدستی
- باز کردن و بستن درها و پنجره‌ها
- انتقال اهرم سردنده به حالت خلاصی
- استفاده از تجهیزات خودرو
- خطر تصادفات یا آسیب دیدگی وجود دارد. کودکان یا حیوانات را بدون مراقبت در خودرو رها نکنید. ریموت کنترل را در حین خروج از خودرو همراه خود ببرید و خودرو را قفل کنید.

## مرور کلی



## پرهیز از هشدارهای ناخواسته

- سنسور هشدار شیب و سنسور داخلی حرکت، - مانند موارد زیر- می‌توانند باهم خاموش شوند:
- در کارواش‌های اتوماتیک
  - در گاراژهای دوبلکس
  - در زمان انتقال توسط قطارهای حمل خودرو، روی کشتی یا روی تریلر
  - چنانچه حیوانات درون خودرو باشند
  - خاموش کردن سنسور هشدار شیب و سنسور حرکت داخل خودرو

اگر نیروی بسته شدن پنجره‌ها از حد خاصی بیشتر شود، بستن متوقف می‌شود.

پنجره مجدداً به آهستگی باز می‌شود.

### بستن بدون سیستم حفاظت pinch



#### هشدار

هنگام کار با پنجره‌ها، بخش‌هایی از بدن یا اشیاء ممکن است تحت فشار قرار بگیرند یا گیر کنند. خطر مصدومیت یا آسیب به تجهیزات خودرو وجود دارد. اطمینان حاصل کنید که فضای کافی برای حرکت پنجره‌ها در حین باز کردن و بستن وجود دارد.

در صورت خطر خارجی یا اگر یخ مانع بسته شدن عادی شود، به صورت زیر عمل کنید:

۱. دکمه بالا را به‌طور کامل به بالا بکشید و نگه دارید.

سیستم حفاظتی محدود است و اگر نیروی بستن پنجره از مقدار مشخصی بیشتر شود پنجره به آرامی باز می‌شود.

۲. دکمه بالا را دوباره و به‌طور کامل بالا بکشید و به مدت ۴ ثانیه نگه دارید.

پنجره بدون محافظت در برابر گیر کردن، بسته می‌شود.

### سوئیچ ایمنی

#### اطلاعات کلی

قفل ایمنی کودکان در قسمت در راننده و برای جلوگیری از باز کردن و بستن شیشه‌های عقب توسط کودکان مورد استفاده قرار می‌گیرد.



#### هشدار

هنگام کار با پنجره‌ها، بخش‌هایی از بدن یا اشیاء ممکن است تحت فشار قرار بگیرند یا گیر کنند. خطر مصدومیت یا آسیب به تجهیزات خودرو وجود دارد. اطمینان حاصل کنید که فضای کافی برای حرکت پنجره‌ها در حین باز کردن و بستن وجود دارد.

برای جلوگیری از بسته شدن پنجره‌ها به صورت کنترل نشده، مثلاً در صورتی که کودکان یا حیوانات در قسمت عقب هستند، سوئیچ ایمنی را فشار دهید.

### روشن و خاموش کردن قفل ایمنی

این دکمه را فشار دهید.

با فعال شدن قفل ایمنی چراغ LED روشن می‌شود.

### باز کردن



این دکمه را تا حد مقاومت به سمت پایین فشار دهید.

تا زمانی که دکمه نگه داشته شود پنجره باز می‌شود.



این دکمه را کاملاً و فراتر از حد مقاومت آن، به سمت پایین فشار

دهید.

پنجره به صورت خودکار باز می‌شود. با فشار دوباره دکمه، حرکت متوقف می‌شود.

### بستن



#### هشدار

هنگام کار با پنجره‌ها، بخش‌هایی از بدن یا اشیاء ممکن است تحت فشار قرار بگیرند یا گیر کنند. خطر مصدومیت یا آسیب به تجهیزات خودرو وجود دارد. اطمینان حاصل کنید که فضای کافی برای حرکت پنجره‌ها در حین باز کردن و بستن وجود دارد.



این دکمه را تا حد مقاومت آن، به سمت بالا بکشید.

تا زمانی که دکمه نگه داشته شود، پنجره بسته می‌شود.



این دکمه را فراتر از حد مقاومت به سمت بالا بکشید،

پنجره به صورت خودکار بسته می‌شود. با کشیدن دوباره دکمه، حرکت متوقف می‌شود.

### سیستم حفاظتی Pinch



#### هشدار

هنگام کار با پنجره‌ها، بخش‌هایی از بدن یا اشیاء ممکن است تحت فشار قرار بگیرند یا گیر کنند. خطر مصدومیت یا آسیب به تجهیزات خودرو وجود دارد. اطمینان حاصل کنید که فضای کافی برای حرکت پنجره‌ها در حین باز کردن و بستن وجود دارد.



#### هشدار

لوازم جانبی روی پنجره‌ها مانند آنتن‌ها می‌توانند روی حفاظت در برابر فشردگی تأثیر بگذارند. خطر مصدومیت وجود دارد. لوازم جانبی را در منطقه حرکت پنجره‌ها نصب نکنید.



## سانروف

### اطلاعات کلی

سانروف و آفتاب‌گیر می‌توانند همراه با هم و یا به‌طور جداگانه به‌وسیلهٔ سوئیچ مشابهی عمل کنند. سانروف هنگامی که سوئیچ باز باشد می‌تواند عمل کند.



### باز کردن/بستن سانروف و آفتاب‌گیر کشویی به‌صورت هم‌زمان

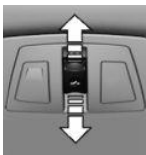

- دکمه را در جهت دلخواه تا حد مقاومت آن فشار دهید و نگه دارید.
- سانروف و آفتاب‌گیر کشویی تا زمانی که دکمه، نگه داشته شود، همراه با هم باز می‌شوند.
- سانروف تا زمانی که دکمه پایین نگه داشته شود بسته می‌شود. آفتاب‌گیر کشویی می‌تواند به‌صورت دستی بسته شود.
- دکمه را در جهت دلخواه تا فراتر از حد مقاومت آن فشار دهید.
- سانروف و آفتاب‌گیر کشویی به‌طور اتوماتیک باز می‌شوند.
- سانروف به‌طور اتوماتیک بسته می‌شود.
- آفتاب‌گیر کشویی می‌تواند به‌طور دستی بسته شود.
- فشردن دکمه به‌سمت بالا می‌تواند حرکت را متوقف کند.

### وضعیت راحت

در صورتی که سانروف در حالت خودکار کاملاً باز نشود، وضعیت راحت به‌دست آمده است. در این موقعیت سروصدای باد درون خودرو به حداقل می‌رسد. در صورت تمایل با فشار دکمه، حرکت آن را ادامه دهید.

### سیستم حفاظتی Pinch

اگر نیروی بستن سانروف از میزان مشخصی بیشتر شود، حرکت آن متوقف می‌شود. این امر تقریباً از میانه مسیر باز شدن سانروف و یا از آنجایی که موقعیت شیب‌دار شروع می‌شود صادق است. سانروف دوباره به آرامی باز می‌شود.



### هشدار

هنگام کار با سانروف، بخش‌هایی از بدن یا اشیاء ممکن است تحت فشار قرار بگیرند یا گیر کنند. خطر مصدومیت یا آسیب به تجهیزات خودرو وجود دارد. اطمینان حاصل کنید که فضای کافی برای حرکت سانروف در حین باز کردن و بستن وجود دارد.

### اطلاعات



### هشدار

هنگام کار با سانروف، بخش‌هایی از بدن یا اشیاء ممکن است تحت فشار قرار بگیرند یا گیر کنند. خطر مصدومیت یا آسیب به تجهیزات خودرو وجود دارد. اطمینان حاصل کنید که فضای کافی برای حرکت سانروف در حین باز کردن و بستن وجود دارد.



### هشدار

کودکان یا حیوانات بی‌مراقب، می‌توانند خودرو را به حرکت درآورند و مثلاً با اقدامات زیر، ایمنی خود و وسایل نقلیه را به خطر بیندازند:

- فشردن دکمه Start/Stop
- آزاد کردن ترمز دستی
- باز کردن و بستن درها و پنجره‌ها
- انتقال اهرم سردنده به حالت خلاص
- استفاده از تجهیزات خودرو

خطر تصادف یا جراحت وجود دارد. کودکان یا حیوانات را بدون مراقبت در خودرو رها نکنید. ریموت کنترل را در حین خروج از خودرو همراه خود ببرید و خودرو را قفل کنید.

### شیب‌دار کردن سانروف

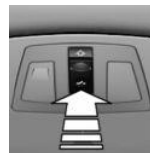

### بستن سانروف از حالت شیب‌دار بدون سیستم حفاظتی Pinch

در صورت وجود خطر خارجی، روند زیر را دنبال کنید:

- دکمه را فراتر از حد مقاومت فشار دهید و نگه دارید. سیستم حفاظتی Pinch محدود شده و سانروف، چنانچه نیروی بسته شدن از حد معینی بیشتر باشد، به آرامی باز خواهد شد.
- دکمه سانروف را مجدداً فراتر از حد مقاومت به سمت جلو فشرده و تا زمانی که سانروف بدون محافظت بسته می‌شود نگه دارید. از آزاد بودن مسیر بسته شدن اطمینان حاصل کنید.

### بستن سانروف از حالت شیب‌دار بدون سیستم حفاظتی Pinch

در صورت وجود خطر خارجی، دکمه را فراتر از حد مقاومت فشار دهید و نگه دارید. شیشه سانروف بدون سیستم حفاظتی بسته می‌شود.

### راه‌اندازی پس از قطع برق

اگر در زمان روند باز شدن یا بستن سانروف برق خودرو قطع شود، شیشه سانروف تنها به مقدار محدودی قابلیت جابه‌جایی خواهد داشت.

### راه‌اندازی سیستم

سیستم زمانی می‌تواند راه‌اندازی شود که خودرو ثابت و موتور در حال کار باشد. در حین راه‌اندازی، سانروف بدون محافظت بسته می‌شود.



### هشدار

هنگام کار با سانروف، بخش‌هایی از بدن یا اشیاء ممکن است تحت فشار قرار بگیرند یا گیر کنند. خطر مصدومیت یا آسیب به تجهیزات خودرو وجود دارد. اطمینان حاصل کنید که فضای کافی برای حرکت سانروف در حین باز کردن و بستن وجود دارد.

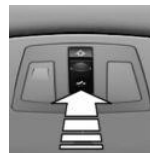

دکمه را به سمت بالا فشار دهید و تا زمانی که راه‌اندازی کامل شود آن را نگه دارید:

- راه‌اندازی ظرف مدت ۱۵ ثانیه شروع می‌شود و زمانی که سانروف کاملاً بسته شود، تمام می‌شود.
- سانروف بدون سیستم حفاظتی بسته می‌شود.

## تنظیم کردن

### ویژگی‌ها و آپشن‌های خودرو

حاصل کنید که فضای کافی برای حرکت صندلی قبل از هر تنظیمی وجود دارد.

### صندلی وسط

از صندلی وسط می‌توان به‌طور محدود استفاده کرد. توصیه می‌شود صندلی وسط توسط افرادی استفاده شود که می‌توانند از پشتی صندلی به‌عنوان جایگزینی برای پشتی سر استفاده کنند.

### صندلی با قابلیت تنظیم دستی

#### مرور کلی

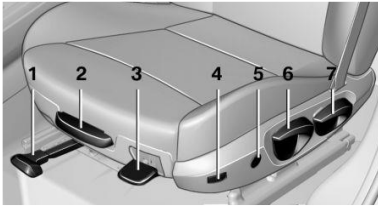

۱. جلو و عقب رفتن
۲. پشتیبان‌ران
۳. شیب صندلی
۴. عرض پشتی
۵. محافظ ناحیه کمر
۶. ارتفاع
۷. شیب پشتی صندلی

#### جلو و عقب بردن

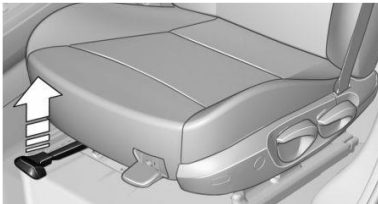

اهرم را بکشید و صندلی را در جهت دلخواه حرکت دهید. بعد از رها کردن اهرم، برای اطمینان از جا افتادن صندلی آن را به آرامی به عقب یا جلو حرکت دهید.

در این بخش همه استانداردها و ویژگی‌های خاص هر کشور و آپشن‌هایی توضیح داده می‌شود که در هر ورژن ارائه شده است. ویژگی‌هایی که ممکن است با توجه به آپشن‌های انتخابی یا ورژن کشور شما، در خودرویتان وجود نداشته باشند هم توضیح داده شده‌اند. این موضوع درباره عملگردها و سیستم‌های مربوط به ایمنی خودرو نیز صدق می‌کند. می‌بایست هنگام استفاده از امکانات و سیستم‌ها به مقررات خاص هر کشور توجه کرد.

### نشستن ایمن

موقعیت نشستن ایده‌آل می‌تواند به رانندگی بدون خستگی و با آرامش منتهی شود. موقعیت نشستن به همراه موارد زیر نقش مهمی را در زمان وقوع تصادفات ایفا می‌کنند:

- کمربندهای ایمنی
- پشتی سر
- کیسه‌های هوا

### صندلی‌ها

#### اطلاعات



#### هشدار

تنظیم صندلی در حین رانندگی می‌تواند منجر به حرکات غیرمنتظره صندلی شود. کنترل خودرو ممکن است از دست برود. خطر تصادف وجود دارد. صندلی سمت راننده را تنها در زمانی که خودرو ساکن است، تنظیم کنید.



#### هشدار

در حالی که پشتی صندلی به میزان زیادی به سمت عقب خوابانده شده باشد، اثر کمربند ایمنی ممکن است نتواند تضمین شود. در هنگام تصادف، خطر لیز خوردن و لغزش زیر کمربند ایمنی وجود دارد. خطر مصدومیت یا صدمه جانی وجود دارد. قبل از شروع سفر، صندلی خود را تنظیم کنید. پشتی صندلی خود را تا حد امکان در وضعیت قائم تنظیم کنید و هنگام رانندگی از تنظیم مجدد آن خودداری کنید.



#### هشدار

خطر تحت فشار قرار گرفتن بدن هنگام حرکت صندلی‌ها وجود دارد. خطر مصدومیت یا آسیب به تجهیزات خودرو نیز وجود دارد. اطمینان

## صندلی با قابلیت تنظیم الکتریکی

در یک نگاه

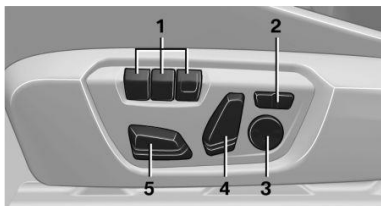

۱. حافظه صندلی و آینه
۲. عرض پشتی
۳. تکیه‌گاه کمر
۴. شیب پشتی صندلی
۵. جلو/ عقب، ارتفاع و شیب صندلی

### اطلاعات کلی

تنظیمات صندلی راننده بر روی پروفایلی که در حال حاضر استفاده می‌شود، ذخیره می‌گردد. در صورت فعال بودن این قابلیت، هنگام باز کردن قفل خودرو توسط ریموت کنترل، موقعیت صندلی به‌صورت خودکار بازخوانی می‌شود.

### جزئیات تنظیمات

۱. جلو/ عقب

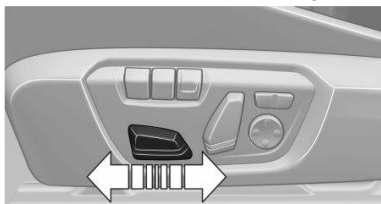

۲. ارتفاع

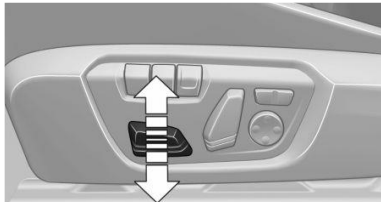

۳. شیب صندلی

### ارتفاع

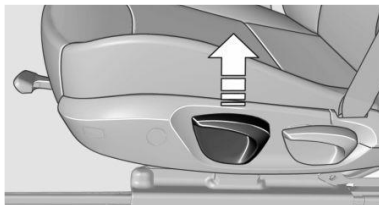

اهرم را بکشید و با کمک وزن خود صندلی را پایین برده و در صورت نیاز بالا ببرید.

### شیب پشتی صندلی



اهرم را بکشید و با کمک وزن خود پشتی صندلی را پایین برده و در صورت نیاز آن را بالا ببرید.

### شیب صندلی

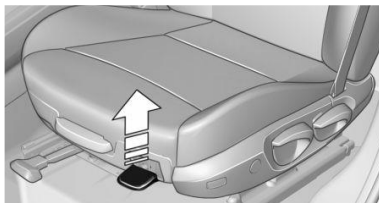

اهرم را بکشید و صندلی را به شیب دلخواه حرکت دهید. بعد از رها کردن اهرم برای اطمینان از جا افتادن صندلی با کمک وزن خود صندلی را کمی حرکت دهید یا بلند کنید.

## عرض پشتی



عرض پشتی صندلی را با استفاده از بال‌های کناری برای تنظیم تکیه‌گاه کناری تغییر دهید.

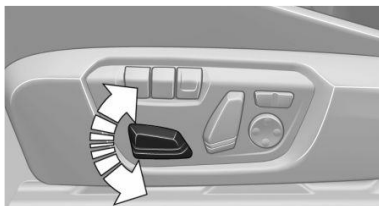

۴. شیب پشتی

## گرم‌کن صندلی جلو



## فعال کردن

برای هر درجه دما، یک بار این دکمه را فشار دهید. بیشترین میزان دما زمانی که سه LED روشن شوند به دست خواهد آمد. در صورتی که این پروسه به‌میزان حدوداً ۱۵ دقیقه ادامه یابد، گرمایش صندلی به‌صورت خودکار به آخرین درجه دمای انتخاب شده می‌رسد. زمانی که ECO PRO فعال شود، میزان گرمای خروجی کاهش می‌یابد.

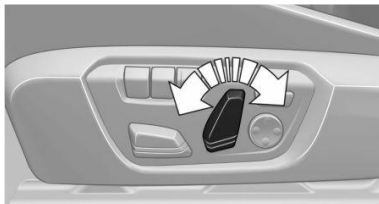

۵. پشتیبان‌ران

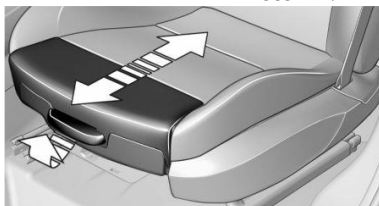

اهرم جلوی صندلی را بکشید و پشتیبان‌ران را تنظیم کنید.

## غیرفعال کردن

دکمه را مدت بیشتری فشار دهید. چراغ LED خاموش می‌شود.

## تکیه‌گاه کمر

قست انحناى پشتی صندلی را می‌توان طوری تنظیم کرد که پایین قسمت کمر را در ستون فقرات در بر بگیرد. قسمت پایینی کمر و ستون فقرات در این حالت محافظت می‌شوند.

## گرم‌کن صندلی عقب



## فعال کردن

برای هر درجه دما، یک بار این دکمه را فشار دهید. بیشترین میزان دما زمانی که سه LED روشن شوند، خواهد بود. در صورتی که این پروسه به‌میزان حدوداً ۱۵ دقیقه ادامه یابد، گرمایش صندلی به‌صورت خودکار به آخرین دمای انتخاب شده می‌رسد. زمانی که ECO PRO فعال شود، میزان گرمای خروجی کاهش می‌یابد.



- قسمت جلو/ پشت دکمه را فشار دهید.
- میزان انحنا بیشتر/کمتر می‌شود.
- بالایی/ پایینی دکمه را فشار دهید.
- انحنا به بالا/ پایین منتقل می‌شود.

**هشدار**

چنانچه صندلی میانی عقب، قفل نباشد، کارکرد محافظتی کمربند وسط نمی‌تواند تضمین شود. خطر آسیب جانی و جراحت وجود دارد. اگر از کمربند وسط استفاده می‌کنید، پشتی پهن صندلی را قفل کنید.

**استفاده صحیح از کمربندهای ایمنی**

- کمربند بدون پیچ و تاب را تا سفت ترین حد ممکن روی کمر و شانه‌ها ببندید.
- کمربند را روی لگن خود ببندید. کمربند نباید به شکمستان فشار بیاورد.
- کمربند را روی گلوئی خود نبندید، آن را روی لبه‌های تیز نکشید و روی اشیاء سخت یا شکستنی قرار ندهید.
- از پوشیدن لباس ضخیم بپرهیزید.
- کمربند را به‌طور متناوب به سمت بالا حول بالاتنه خود سفت کنید.

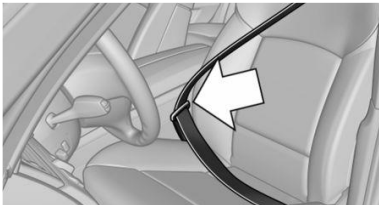
**قفل کردن کمربند ایمنی**

از شنیدن صدای گیر کردن صفحه انتهایی کمربند در سگک آن مطمئن شوید. برای دسترسی راحت‌تر به سگک کمربند ایمنی، یک لغزنده قابل تنظیم روی کمربند ایمنی وجود دارد تا در زمان عدم استفاده از سگک کمربند ایمنی، به استقرار آن در محل مناسب کمک کند.

**باز کردن کمربند ایمنی**

۱. کمربند را محکم نگه دارید.
۲. دکمه قرمز روی سگک کمربند ایمنی را فشار دهید.
۳. کمربند را به محفظه آن برگردانید.

**هشداردهنده و یادآور کمربند ایمنی راننده و سرنشین**

چراغ نشانگر روشن می‌شود و یک سیگنال به صدا در می‌آید. از قرارگیری صحیح کمربندهای ایمنی اطمینان حاصل کنید. یادآور کمربند ایمنی در سرعت‌های بالای ۱۰ کیلومتر در ساعت فعال می‌شود. همچنین این هشداردهنده در صورت قرارگیری اجسام در صندلی جلو فعال می‌شود.

**غیرفعال کردن**

دکمه را برای مدت بیشتری فشار دهید. چراغ LED خاموش می‌شود.

**کمربندهای ایمنی****صندلی به همراه کمربند ایمنی**

خودرو ۵ صندلی دارد که هرکدام یک کمربند ایمنی دارند.

**اطلاعات کلی**

قبل از رانندگی همواره از بسته بودن کمربند ایمنی همه سرنشینان اطمینان حاصل کنید. برای ایمنی سرنشینان، مکانیزم قفل شدن کمربند ایمنی زودتر فعال می‌شود. برای بستن کمربند ایمنی آن را به آرامی از محفظه نگهدارنده بیرون بکشید. هرچند کیسه‌های هوا با ایجاد حفاظت بیشتر، ایمنی را ارتقا می‌دهند، با این حال نمی‌توانند جایگزین کمربند ایمنی شوند.

در صورت تنظیم بودن صندلی، نقطه لنگرگاه بالای شانه برای سرنشینان بزرگسال، با هر ساختار بدنی متناسب خواهد بود.

- دو سگک کمربند ایمنی، تعبیه شده در صندلی عقب، برای سرنشینان عقب در سمت چپ و راست، است.
- سگک کمربند ایمنی قرار گرفته در مرکز صندلی عقب، مخصوص سرنشین نشسته در وسط است.

**هشدار**

اگر کمربند ایمنی توسط بیش از یک نفر مورد استفاده قرار گیرد، اثر حفاظتی آن را دیگر نمی‌توان تضمین کرد. خطر مصدومیت یا صدمه جانی وجود دارد. اجازه ندهید بیش از یک نفر از یک کمربند ایمنی استفاده کند. نوزادان و کودکان اجازه ندارند روی زانوی سرنشین بنشینند. آنها باید در سیستم‌های نگهدارنده که برای کودک طراحی شده، به‌طور ایمن مستقر شوند.

**هشدار**

وقتی کمربندهای ایمنی به‌صورت نادرست بسته شده باشد، اثر حفاظتی آنها ممکن است محدود شود یا از بین برود. کمربند ایمنی‌ای که به‌صورت نادرست بسته شده است، مثلاً در صورت وقوع یک تصادف یا در حین ترمز گرفتن یا مانورهای گریز، می‌تواند باعث مصدومیت‌های بیشتر شود. خطر مصدومیت‌های جسمی و جانی وجود دارد. اطمینان حاصل کنید که همه سرنشینان کمربند ایمنی را به درستی بسته‌اند.

## آسیب به کمر بند ایمنی



### هشدار

اثر حفاظتی کمر بندهای ایمنی ممکن است در شرایط زیر کارآمد نباشد یا بی‌اثر شود:

- کمر بندهای ایمنی آسیب ببینند، کثیف شوند یا به هر طریقی تغییر کنند.
- سگک کمر بند ایمنی آسیب ببیند یا شدیداً کثیف شود.
- کشنده‌های کمر بند، یا واکنش‌دهنده‌های کمر بند تغییر کرده باشند.

کمر بندهای ایمنی ممکن است به‌طور نامحسوس در صورت وقوع تصادف آسیب ببینند. خطر مصدومیت جسمی و جانی وجود دارد. از ایجاد تغییر در کمر بندهای ایمنی، سگک‌ها، کشنده‌های کمر بند، واکنش‌دهنده‌های کمر بند یا لنگرهای کمر بند خودداری کنید و آنها را تمیز نگه دارید. کمر بندهای ایمنی را بعد از تصادف، در مرکز خدمات‌رسانی یا مراکز واجد شرایط دیگر یا تعمیرگاه‌های مجاز مورد بازدید قرار دهید.

### در صورت ساییدگی و پارگی بعد از تصادف یا در اثر آسیب:

کمر بندهای ایمنی، شامل تسمه‌های آن را تعویض کنید و تکیه‌گاه‌های آن را بررسی کنید.

## پشتی‌های سر مربوط به صندلی‌های جلو

### اطلاعات



### هشدار

اثر حفاظتی از بین رفته به‌دلیل جدا کردن یا تنظیم نادرست پشتی‌های سر می‌تواند منجر به مصدومیت‌هایی در ناحیه سر و گردن شود. خطر جراحت وجود دارد. پشتی‌های سر را قبل از رانندگی روی صندلی‌های دارای سر نشین نصب کنید و مطمئن شوید که مرکز پشتی سر، از پشت سر در راستای چشم پشتیبانی می‌کند.



### هشدار

اشیای روی پشتی سر، اثر حفاظتی را در ناحیه سر و گردن کاهش می‌دهند. خطر مصدومیت وجود دارد.

- از پوشش برای صندلی یا پشتی سر استفاده نکنید.
- اشیایی مانند جالباسی را مستقیماً روی پشتی سر آویزان نکنید.
- فقط از لوازم جانبی‌ای که قطعاً ایمن هستند برای اتصال به پشتی سر استفاده کنید.
- از لوازم جانبی‌ای مانند بالش هنگام رانندگی استفاده نکنید.

پشتی‌سرهایی که به‌درستی تنظیم شده‌اند

## اطلاعات کلی

پشتی‌سرهایی که به‌درستی تنظیم شده‌اند، خطر صدمه به مهره‌های گردن در صورت وقوع تصادف را کاهش می‌دهند.

### ارتفاع

پشتی‌سر را طوری تنظیم کنید که مرکز آن تقریباً در سطح گوش باشد.

### فاصله

فاصله را طوری تنظیم کنید که پشتی‌سر تا حد ممکن به پشت سر نزدیک باشد. در صورت نیاز، فاصله را با تنظیم شیب پشتی‌صندلی، تعیین کنید.

## پشتی‌سر فعال

در صورت تصادف از عقب با شدت معین، پشتی‌سر فعال به‌طور خودکار فاصله از سر را کاهش می‌دهد.

امکان ساییدگی و پارگی یا آسیب دیدن بعد از تصادف وجود دارد:

پشتی‌سر فعال را چک کنید و در صورت نیاز آن را تعویض کنید.

### تنظیم ارتفاع

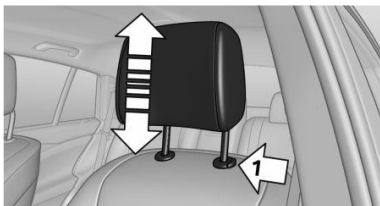

برای بالا بردن: فشار دهید.

برای پایین آوردن: دکمه را فشار دهید (فلش ۱) و پشتی‌سر را به پایین فشار دهید.

### خارج کردن

پشتی‌سر را نمی‌توان خارج کرد.

## خارج کردن

پشتی سر را تنها در صورتی که سرنشین قرار نیست بر روی صندلی بنشیند، جدا کنید.

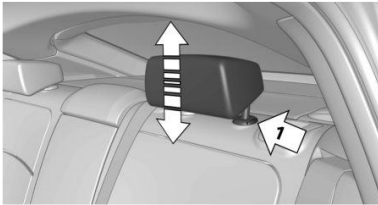

۱. پشتی سر را خلاف مقاومت آن بالا بیاورید.
۲. دکمه را فشار دهید، فلش ۱ و پشتی سر را به طور کامل بیرون بکشید.

## حافظه صندلی و آینه

### اطلاعات



**هشدار**

استفاده از کارکرد حافظه در حین رانندگی می‌تواند منجر به حرکات غیرمنتظره صندلی یا فرمان شود. کنترل خودرو ممکن است از دست برود. خطر تصادف وجود دارد. بازیابی حافظه را تنها در زمانی که خودرو ساکن است، انجام دهید.



**هشدار**

خطر تحت فشار قرار گرفتن بدن هنگام حرکت صندلی‌ها وجود دارد. خطر مصدومیت یا آسیب به تجهیزات خودرو وجود دارد. اطمینان حاصل کنید که فضای کافی برای حرکت صندلی قبل از هر تنظیمی وجود دارد.

### مشهوم

دو وضعیت صندلی جلو و آینه‌های بغل قابلیت ذخیره‌سازی و فراخوانی دارند. اما تنظیمات مربوط به عرض پشتی صندلی و ساپورت کمر، در حافظه ذخیره نمی‌شوند.

## پشتی‌های سر، عقب

### اطلاعات



**هشدار**

اثر حفاظتی از بین رفته به دلیل جدا کردن یا تنظیم نادرست پشتی‌های سر، می‌تواند منجر به مصدومیت‌هایی در ناحیه سر و گردن شود. خطر مصدومیت وجود دارد. پشتی‌های سر را قبل از رانندگی، روی صندلی‌های دارای سرنشین نصب کنید و مطمئن شوید که مرکز پشتی سر، از پشت سر مسافران در راستای چشم آنها، پشتیبانی می‌کند.



**هشدار**

اشیای روی پشتی سر اثر حفاظتی را در ناحیه سر و گردن کاهش می‌دهند. خطر مصدومیت وجود دارد.

- از پوشش صندلی یا پشتی سر استفاده نکنید.
- اشیایی مانند جالباسی را مستقیماً روی پشتی سر آویزان نکنید.
- فقط از لوازم جانبی‌ای که قطعاً ایمن هستند برای اتصال به پشتی سر استفاده کنید.
- از لوازم جانبی‌ای مانند بالش هنگام رانندگی استفاده نکنید. پشتی سرهایی که به درستی تنظیم شده‌اند

### اطلاعات کلی

پشتی سرهایی که به درستی تنظیم شده‌اند، خطر صدمه به مهره‌های گردن در صورت وقوع تصادف را کاهش می‌دهند.

### ارتفاع

پشتی سر را طوری تنظیم کنید که مرکز آن تقریباً در سطح گوش باشد.

### تنظیم ارتفاع

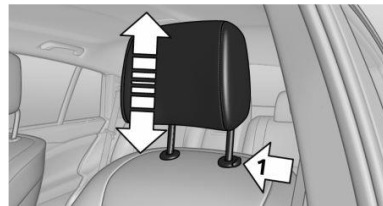

برای بالا بردن: فشار دهید.

برای پایین آوردن: دکمه را فشار دهید (فلش ۱) و پشتی سر را به پایین فشار دهید.



پس از مدتی کوتاه، فراخوانی اطلاعات ذخیره‌شده مربوط به صندلی به‌منظور صرفه‌جویی نیروی باتری غیرفعال می‌شود. برای فعال‌سازی دوباره موقعیت صندلی:

- در خودرو یا در صندوق عقب را باز بسته کنید.
- دکمه‌ای را روی ریموت کنترل فشار دهید.
- دکمه Start/Stop را فشار دهید.

## آینه‌ها

### آینه بغل

#### اطلاعات کلی

آینه سمت سرنشین نسبت به آینه سمت راننده، انحنای بیشتری دارد. بسته به امکانات خودرو تنظیمات آینه در پروفایلی که در حال حاضر از آن استفاده می‌شود ذخیره می‌شود. در صورت فعال بودن این قابلیت، هنگام باز کردن قفل خودرو توسط ریموت کنترل، موقعیت آنها به‌صورت خودکار بازمی‌گردد.



#### هشدار

اشیاء منعکس شده در آینه نزدیک‌تر از آن چیزی هستند که به نظر می‌رسند. فاصله تا ترافیک پشت، مثلاً در هنگام تغییر لاین، ممکن است اشتباه تخمین زده شود. خطر تصادف وجود دارد. فاصله تا ترافیک پشت سر را با نگاه از روی شانه خود تخمین بزنید.

## مرور کلی



۱. تنظیم کردن ۶۰.
۲. چپ‌راست، نظارت خودکار بر جدول.
۳. خم شدن به داخل و بیرون ۶۰.

### انتخاب آینه

برای انتخاب آینه دیدگر: دکمه را حرکت دهید.

## مرور اجمالی



### ذخیره سازی

۱. سوئیچ را باز کنید.
۲. موقعیت مورد نظر را انتخاب کنید.
۳. دکمه SET را فشار دهید. LED روی دکمه روشن می‌شود.
۴. دکمه انتخاب شده 1 یا 2 را هنگامی که LED روشن است فشار دهید. LED خاموش می‌شود.

چنانچه دکمه SET به‌طور اتفاقی فشرده شود:

۱. این دکمه را مجدداً فشار دهید.
۲. LED خاموش می‌شود.

### فراخوانی تنظیمات

#### اطلاعات کلی

دو راه برای فراخوانی کارکرد مموری وجود دارد:

- کارکرد راحت.
- کارکرد ایمنی.

### کارکرد راحت

۱. در راننده را باز کنید.
۲. در صورت نیاز، سوئیچ را ببندید.
۳. دکمه دلخواه 1 یا 2 را به‌طور کوتاه و مختصر فشار دهید. موقعیت صندلی به‌طور خودکار اعمال می‌شود. چنانچه یکی از دکمه‌ها و یا سوئیچ‌های مربوط به تنظیمات صندلی فشرده شود، پروسه متوقف می‌شود.

### حالت ایمنی

۱. در راننده را ببندید و یا سوئیچ را باز کنید.
۲. دکمه دلخواه 1 یا 2 را تا کامل شدن پروسه، فشار داده و نگه دارید.

### فراخوانی موقعیت غیرفعال شده صندلی

## تنظیم الکتريکی



تنظیمات، مطابق با جهت انتخابی‌ای که در آن دکمه فشار داده می‌شود، تغییر می‌کند.

## گرمايش خودکار

هر دو آینه خارجی هنگامی که موتور در حال کار کردن است، گرم می‌شوند.

## ذخیره موقعیت‌ها

حافظه صندلی و آینه.

## ویژگی تیره کردن خودکار

هر دو آینه بغل به‌صورت خودکار تیره می‌گردند. سلول‌های نوری مورد استفاده در آینه وسط، میزان روشنایی را کنترل می‌نمایند.

## تنظیم دستی

در صورت نقص الکتريکی لبه‌های آینه را فشار دهید.

آینه وسط، توانایی تیره شدن به‌صورت دستی

## دکمه چرخش

## نظارت خودکار بر جدول

## مفهوم

هنگام کار با دنده عقب، شیشه آینه بغل سمت کمک راننده به‌سمت پایین خم می‌شود. این امر به شما کمک می‌کند تا دید بهتری نسبت به جدول و سایر موانع کوتاه، مثلاً هنگام پارک کردن داشته باشید.

## فعال‌سازی

برای کاهش میزان تار شدن آینه داخلی، دکمه را بچرخانید.

1. دکمه را به‌سمت آینه راننده حرکت دهید.
2. موقعیت اهرم سردنده را در حالت R قرار دهید.

## آینه دید عقب داخلی، ویژگی تیره شدن خودکار

## مفهوم

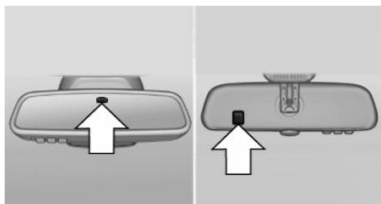

سلول‌های نوری مورد استفاده برای کنترل:

- در شیشه آینه
- در پشت آینه

## غیرفعال‌سازی

- دکمه را به‌سمت آینه سرشین بکشید.
- خم کردن آینه‌ها به‌سمت داخل و بیرون

## احتیاط

خودرو بسته به پهنایش ممکن است در کارواش آسیب ببیند. خطر آسیب به تجهیزات خودرو وجود دارد. قبل از شستشو، آینه را با دست یا با دکمه به داخل خم کنید.

این دکمه را فشار دهید.

در سرعت‌های تا حداکثر ۲۰ کیلومتر در ساعت‌مکان‌پذیر است. این قابلیت در موارد زیر یک مزیت به حساب می‌آید:

- در کارواش
  - در جاده‌های باریک
  - برای باز کردن آینه‌ها زمانی که به‌صورت دستی تا شده‌اند.
- آینه‌هایی که به‌سمت داخل تا شده باشند، در سرعت حدود ۴۰ کیلومتر در ساعت به‌صورت اتوماتیک باز می‌شوند.

## الزامات عملکردی

برای عملکرد مناسب:

- فتوسل‌های حساس به نور را تمیز نگه دارید.
- فاصله بین آینه وسط و شیشه جلوی خودرو را نپوشانید.

## فرمان

## اطلاعات



## هشدار

تنظیم فرمان در حین رانندگی می‌تواند منجر به حرکات غیرمنتظره فرمان شود. کنترل خودرو ممکن است از دست برود. خطر تصادف وجود دارد. فرمان را تنها زمانی که خودرو ساکن است، تنظیم کنید.

## تنظیم کردن

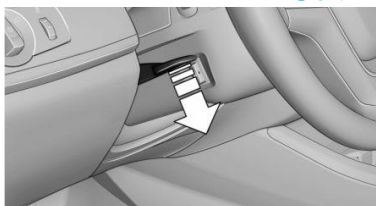

۱. اهرم را به پایین خم کنید.
۲. فرمان را به میزان ارتفاع و زاویه متناسب با موقعیت صندلی تان حرکت دهید.
۳. اهرم را به جای قبلی‌اش برگردانید.

## گرم کن فرمان



دکمه  را فشار دهید.

- روشن: LED روشن می‌شود.
- خاموش: LED خاموش می‌شود.

## حمل و نقل ایمن کودکان

### ویژگی‌ها و آپشن‌های خودرو

تحقیقات در مورد تصادفات نشان می‌دهند که ایمن‌ترین مکان برای کودکان در صندلی پشت است.

کودکان کمتر از ۱۳ سال یا کوتاه‌تر از ۱۵۰ سانتی‌متر را فقط در عقب خودرو و در سیستم‌های نگهدارنده کودک که در تطابق با سن، وزن و اندازه کودک فراهم شده است، حمل و نقل کنید.

افراد ۱۳ ساله یا بزرگتر به محض اینکه سیستم نگهدارنده کودک دیگر به دلیل سن، وزن و اندازه آنها نتواند مورد استفاده قرار گیرد، باید از کمربند ایمنی استفاده کنند.

### کودکان بر روی صندلی سرنشین جلو

در صورتی که به هر دلیل مجبور به استفاده از سیستم حمل و نقل کودک در صندلی جلوی خودرو هستید، از غیرفعال بودن کیسه‌های هوای جانبی، کیسه هوای جلو و کیسه هوای زانو برای صندلی جلو مطمئن شوید.

#### اطلاعات



#### هشدار

کیسه‌های هوای فعال سرنشین صندلی جلو می‌تواند به کودک درون سیستم نگهدارنده کودک در هنگامی که کیسه‌های هوا عمل کنند، آسیب برساند. خطر مصدومیت وجود دارد. اطمینان حاصل کنید که کیسه‌های هوای سرنشین صندلی جلو غیرفعال است و چراغ نشانگر PASSENGER AIRBAG OFF روشن است.



#### هشدار

پایداری سیستم نگهدارنده کودک یا تنظیمات نادرست صندلی یا نصب نامناسب صندلی کودک محدود خواهد شد یا به خطر می‌افتد. خطر مصدومیت‌های جسمی و جانی وجود دارد. اطمینان حاصل کنید که سیستم نگهدارنده کودک به‌طور ایمن بر روی پشتی استقرار دارد و فیکس شده است. در صورت امکان، شیب پشتی را برای همه پشتی‌های مربوطه تنظیم کنید و صندلی‌ها را به درستی تنظیم کنید. اطمینان حاصل کنید که صندلی‌ها و پشتی‌ها به‌طور ایمن درگیر می‌شوند. در صورت امکان، ارتفاع پشتی سر را تنظیم کنید یا آنها را جدا کنید.

در این بخش همه استانداردها و ویژگی‌های خاص هر کشور و آپشن‌هایی توضیح داده می‌شود که در هر ورژن ارائه شده است. ویژگی‌هایی که ممکن است با توجه به آپشن‌های انتخابی یا ورژن کشور شما، در خودرویتان وجود نداشته باشند هم توضیح داده شده‌اند. این موضوع درباره عملکردها و سیستم‌های مربوط به ایمنی خودرو نیز صدق می‌کند. می‌بایست هنگام استفاده از امکانات و سیستم‌ها به مقررات خاص هر کشور توجه کرد.

### مکان صحیح برای کودکان

#### اطلاعات



#### هشدار

کودکان یا حیوانات بی‌مراقب، می‌توانند خودرو را به حرکت درآورند و مثلاً با اقدامات زیر، خود و سایر وسایل نقلیه را به خطر بیندازند:

- فشردن دکمه Start/Stop
- آزاد کردن ترمزدستی
- باز کردن و بستن درها و پنجره‌ها
- انتقال اهرم سردنده به حالت خلاص
- استفاده از تجهیزات خودرو

خطر تصادفات یا آسیب‌دیدگی وجود دارد. کودکان یا حیوانات را بدون مراقبت در خودرو رها نکنید. ریموت کنترل را در حین خروج از خودرو همراه خود ببرید و خودرو را قفل کنید.

کودکان همیشه باید در عقب خودرو باشند.



#### هشدار

افراد کوتاه‌تر از ۱۵۰ سانتی‌متر نمی‌توانند کمربند ایمنی را به درستی بدون سیستم‌های نگهدارنده مناسب و اضافی ببندند. وقتی کمربندهای ایمنی به‌صورت نادرست بسته شده باشد، اثر حفاظتی آنها ممکن است محدود شود یا از بین برود. کمربند ایمنی‌ای که به‌صورت نادرست بسته شده، مثلاً در صورت وقوع یک تصادف یا در حین ترمز گرفتن یا مانورهای گریز می‌تواند باعث مصدومیت‌های بیشتر شود. خطر آسیب جسمی و جانی وجود دارد. اطمینان حاصل کنید که افراد کوتاه‌تر از ۱۵۰ سانتی‌متر از سیستم‌های نگهدارنده مناسب استفاده می‌کنند.

## نصب سیستم‌های نگهدارنده کودک

### اطلاعات

به مشخصات سازنده سیستم نگهدارنده کودک در هنگام انتخاب، نحوه نصب و استفاده از سیستم‌های نگهدارنده کودک توجه کنید.



### هشدار

پایداری سیستم نگهدارنده کودک با تنظیمات نادرست صندلی یا نصب نامناسب صندلی کودک محدود خواهد شد یا به خطر می‌افتد. خطر مصدومیت‌های جسمی و جانی وجود دارد. اطمینان حاصل کنید که سیستم نگهدارنده کودک به‌طور ایمن بر روی پشتی استقرار دارد و فیکس شده است. در صورت امکان، شیب پشتی را برای همه پشتی‌های مربوطه تنظیم کنید و صندلی‌ها را به درستی تنظیم کنید. اطمینان حاصل کنید که صندلی‌ها و پشتی‌ها به‌طور ایمن درگیر می‌شوند. در صورت امکان، ارتفاع پشتی سر را تنظیم کنید یا آنها را جدا کنید.

### ایمنی صندلی کودک



کمربندهای ایمنی صندلی‌های عقب و کمر بند ایمنی صندلی سمت سرنشین جلو می‌تواند به‌منظور بستن صندلی کودک، به‌طور دائمی قفل شود.

### قفل کردن کمر بند ایمنی

۱. تسمه را به‌طور کامل بیرون بکشید.
۲. صندلی کودک را با کمر بند، ایمن کنید.
۳. اجازه دهید تسمه به داخل کشیده شود و روبه‌روی صندلی کودک محکم شود. در این حالت، کمر بند قفل شده است.

### باز کردن کمر بند ایمنی

۱. سگک کمر بند ایمنی را باز کنید.
۲. سیستم نگهداری کودک را باز کنید.
۳. اجازه دهید تا تسمه کاملاً به داخل کشیده شود.

## سیستم نگهدارنده کودک LATCH

### LATCH: لنگر و افزار پایینی برای کودک

به اطلاعات مربوط به کار و ایمنی سیستم نگهدارنده کودک که توسط سازنده آن ارائه شده است، در هنگام نصب و استفاده از سیستم نگهدارنده کودک LATCH دقت کنید.

### نصب لنگرهای پایینی LATCH

لنگرهای پایینی ممکن است برای اتصال CRS به صندلی خودرو تا ترکیب وزن کودک و CRS برابر با حدود ۳۰ کیلوگرم در هنگامی که کودک توسط محافظ‌های داخلی نگهداری می‌شود، مورد استفاده قرار گیرد.

## روی صندلی سرنشین

### غیرفعال‌سازی کیسه‌های هوا



### هشدار

کیسه‌های هوای فعال سرنشین صندلی جلو، می‌تواند به کودک درون سیستم نگهدارنده کودک، در هنگامی که کیسه‌های هوا فعال هستند، آسیب برساند. خطر مصدومیت وجود دارد. اطمینان حاصل کنید که کیسه‌های هوای سرنشین صندلی جلو غیرفعال است و چراغ نشانگر PASSENGER AIRBAG OFF روشن است.

بعد از نصب یک سیستم نگهدارنده کودک در صندلی سرنشین جلو، اطمینان حاصل کنید که کیسه‌های هوای جلو، زانو و پهلو در طرف سرنشین جلو (کمک راننده) غیرفعال هستند.

## وضعیت و ارتفاع صندلی

قبل از نصب صندلی کودک بر روی صندلی جلوی خودرو، صندلی را تا آخرین حد ممکن به عقب برده و آن را در بالاترین ارتفاع ممکن تنظیم کنید. این وضعیت، بهترین حالت برای کمر بند است و محافظت بهینه را در هنگام بروز تصادف به‌همراه خواهد داشت.

در صورتی که لنگرگاه بالایی کمر بند روبه‌روی کمر بند ایمنی صندلی کودک واقع شده است، به آرامی صندلی سرنشین جلو خودرو را به سمت جلو حرکت دهید تا به بهترین وضعیت ممکن خود برسد.

## اطلاعات



## هشدار

اگر سیستم تثبیت نگهدارنده صندلی LATCH به درستی درگیر نشده باشد، اثر حفاظتی سیستم تثبیت نگهدارنده صندلی LATCH ممکن است محدود شود. خطر آسیب جسمی و جانی وجود دارد. اطمینان حاصل کنید که لنگرهای پایینی به‌طور ایمن درگیر می‌شوند و سیستم تثبیت نگهدارنده صندلی LATCH در برابر پشتی استقرار دارد.

## موقعیت



نماد مربوطه، نصب را برای لنگرهای پایینی نشان می‌دهد. صندلی‌های مجهز به لنگرهای پایینی با یک جفت نماد LATCH نشان داده می‌شوند. استفاده از لنگرهای پایینی داخلی برای سفت کردن یک سیستم نگهدارنده کودک به صندلی وسطی توصیه نمی‌شود. در عوض، از کمر بند صندلی خودرو برای صندلی وسطی استفاده کنید.

## قبل از نصب سیستم‌های نگهدارنده کودک LATCH

کمر بند را از ناحیه سیستم نگهدارنده کودک بیرون بکشید.

## نصب و راه‌اندازی سیستم‌های نگهدارنده کودک LATCH

- سیستم نگهدارنده کودک را نصب کنید. اطلاعات سازنده را ببینید.
- اطمینان حاصل کنید که لنگرهای LATCH به‌طور مناسب متصل می‌شوند.

## سیستم تثبیت نگهدارنده کودک با بند افزار

## نقاط نصب



علامت مربوطه، لنگری برای بند نگهداری بالایی را نشان می‌دهد. صندلی‌های دارای افزار بالایی با این علامت نشان داده می‌شوند. آن را می‌توان در پشتی صندلی عقب یا در طاقچه پنجره عقب یافت.

## اطلاعات



## احتیاط

نقاط نصب برای بندهای نگهداری بالایی سیستم نگهدارنده کودک فقط برای این بندهای نگهداری، ایجاد شده‌اند. وقتی سایر اشیاء نصب شوند، لنگرها ممکن است آسیب ببینند. خطر آسیب به تجهیزات خودرو وجود دارد. سیستم‌های نگهدارنده کودک را فقط به بندهای نگهدارنده بالایی نصب کنید.

## راهنمای بند نگهداری



## هشدار

اگر بند نگهداری بالایی به‌طور نادرست برای سیستم نگهدارنده کودک مورد استفاده قرار گیرد، اثر حفاظتی ممکن است کاهش یابد. خطر مصدومیت وجود دارد. اطمینان حاصل کنید که بند نگهداری بالایی با لبه‌های تیز تماس ندارد و بند نگهداری بالایی دارای پیچ و تاب نیست.

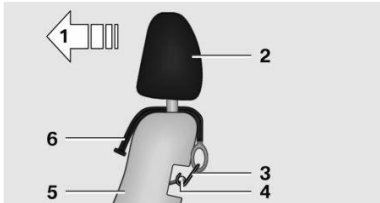

- جهت حرکت پشتی سر
- قلاب برای تسمه‌های نگهدارنده بالایی
- نقطه اتصال
- پشتی صندلی
- تسمه نگهدارنده بالایی

## وصل کردن تسمه نگهدارنده بالایی به نقاط اتصال

- در صورت نیاز، پشتی سر را بالا بیاورید.
- تسمه نگهدارنده بالایی را بین حفاظ‌های محافظ سر قرار دهید.
- در صورتی که تسمه نگهدارنده‌ای وجود دارد، آن را بین پشتی صندلی و محافظه بار، حرکت دهید.
- صندلی وسطی: تسمه نگهدارنده را از میان راهنمای کمر بند بر روی لبه بالایی پشتی صندلی عقب حرکت دهید.
- قلاب تسمه نگهدارنده را به نقطه اتصال متصل کنید.
- با پایین کشیدن تسمه نگه دارنده، آن را محکم کنید.
- پشتی سر را به میزان لازم پایین آورده و در جای خود قرار دهید.

## ایمن کردن درها و پنجره‌های عقب خودرو

## درهای عقب

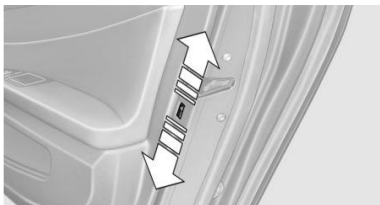

اهرم واقع بر روی درهای عقب را به سمت پایین فشار دهید. در این حالت در خودرو تنها از بیرون می‌تواند باز شود.

**سوئیچ ایمنی برای عقب خودرو**

 اگر کودکان در صندلی عقب خودرو نشسته‌اند، این دکمه را که روی در سمت راننده قرار دارد فشار دهید. این عمل، بسیاری از کارکردها را قفل می‌کند و دیگر از عقب خودرو قابل دسترسی نخواهند بود: دکمه ایمنی.

## رانندگی

### ویژگی‌ها و آپشن‌های خودرو

در این بخش همه استانداردها و ویژگی‌های خاص هر کشور و آپشن‌هایی توضیح داده می‌شود که در هر ورژن ارائه شده است. ویژگی‌هایی که ممکن است با توجه به آپشن‌های انتخابی یا ورژن کشور شما، در خودرویتان وجود نداشته باشند هم توضیح داده شده‌اند. این موضوع درباره عملکردها و سیستم‌های مربوط به ایمنی خودرو نیز صدق می‌کند. می‌بایست هنگام استفاده از امکانات و سیستم‌ها به مقررات خاص هر کشور توجه کرد.

### دکمه Start/Stop

#### مفهوم



فشار دادن دکمه Start/Stop، سوئیچ را باز یا بسته می‌کند و موتور را روشن می‌کند. گیربکس استیپترونیک: موتور با فشردن پدال ترمز هنگامی که دکمه Start/Stop را فشرده‌اید، شروع به کار می‌کند.

#### سوئیچ باز

گیربکس استیپترونیک: دکمه Start/Stop را بدون اینکه پایتان را روی پدال ترمز بگذارید، فشار دهید. همه سیستم‌های خودرو آماده کار هستند. اکثر چراغ‌های نشانگر و هشدار در صفحه آمپر برای مدت زمان‌های مختلفی روشن می‌شوند.

برای ذخیره توان باتری وقتی موتور خاموش است، سوئیچ را ببندید و همه سیستم‌های الکترونیکی و مصرف‌کننده‌های برق را خاموش کنید.

#### سوئیچ بسته

گیربکس استیپترونیک: دکمه Start/Stop را دوباره بدون اینکه پایتان را روی پدال ترمز بگذارید، فشار دهید. همه چراغ‌های نشانگر در صفحه آمپر خاموش می‌شوند. برای ذخیره توان باتری وقتی موتور خاموش است، سوئیچ را ببندید و همه سیستم‌های الکترونیکی و مصرف‌کننده‌های برق را خاموش کنید.

### اطلاعات

چنانچه موقعیت دنده D یا R انتخاب شده باشد، هنگام بستن سوئیچ، اهرم سرندنه به‌طور اتوماتیک در حالت P قرار می‌گیرد.

اگر خودرو ثابت و موتور خاموش باشد، در شرایط زیر، سوئیچ به‌طور خودکار بسته می‌شود:

- هنگام قفل کردن خودرو و وقتی که نورپایین فعال است.
  - کمی قبل از اینکه باتری به‌طور کامل تخلیه شود، تا موتور بتواند روشن شود.
  - هنگام باز کردن یا بستن در راننده، اگر کمربند ایمنی راننده باز و نورپایین خاموش شده باشد.
  - وقتی کمربند ایمنی راننده باز است، در حالی که در راننده باز و نورپایین خاموش باشد.
- نورپایین پس از اینکه حدود ۱۵ دقیقه بی‌استفاده باشد، به چراغ‌های پارک تغییر حالت می‌دهد.

### وضعیت radio-ready

وضعیت radio-ready را فعال کنید: هنگامی که موتور روشن است، دکمه Start/Stop را فشار دهید. بعضی از سیستم‌های الکترونیکی/مصرف‌کننده‌های برق آماده‌به‌کار می‌مانند.

در شرایط زیر، وضعیت radio-ready به‌طور خودکار خاموش می‌شود:

- بعد از حدود ۸ دقیقه.
- وقتی خودرو با استفاده از سیستم قفل مرکزی قفل شود.
- کمی قبل از اینکه باتری به‌طور کامل تخلیه شود، تا موتور بتواند روشن شود.

اگر مثلاً سوئیچ به دلایل زیر به‌طور خودکار بسته شود، وضعیت radio-ready فعال می‌ماند:

- باز کردن یا بستن در راننده.
- باز کردن کمربند ایمنی راننده.
- هنگام تغییر از نورپایین به چراغ‌های پارک به‌طور اتوماتیک.

در صورتی که چراغ‌ها خاموش باشند یا در صورتی که تجهیزات مربوطه مثل چراغ‌های روشن در طول روز فعال باشند، اگر موتور خاموش شود و سوئیچ باز باشد، سیستم به‌طور خودکار به وضعیت radio-ready منتقل می‌شود.



## استارت زدن موتور

## اطلاعات



## خطر

اگر لوله اگزوز مسدود شود یا تهویه ناکافی باشد، گازهای مضر اگزوز می‌توانند وارد خودرو شوند. گازهای اگزوز حاوی کربن مونواکسید که یک گاز بی‌بو و بی‌رنگ اما بسیار سمی است، هستند. در فضاهای سر بسته، گازهای اگزوز می‌توانند در خارج از خودرو نیز انباشته شوند. خطر صدمه جانی وجود دارد. لوله اگزوز را خالی نگه دارید و اطمینان حاصل کنید که تهویه کافی وجود دارد.



## هشدار

یک خودروی نامن می‌تواند خودبه‌خود شروع به حرکت کند. قبل از خروج، خودرو را در برابر حرکت ایمن کنید. برای حصول اطمینان از اینکه خودرو در برابر حرکت ایمن شده است، به موارد زیر توجه کنید:

- ترمزدستی را بکشید.
- روی سربالایی یا سرازیری، چرخ‌های جلو را به سمت جدول بچرخانید.
- روی سربالایی یا سرازیری، خودرو را مثلاً با یک مانع چرخ نیز ایمن کنید.



## احتیاط

در صورت تلاش مکرر برای استارت یا استارت مکرر با توالی سریع، سوخت نمی‌سوزد یا به‌طور ناکافی می‌سوزد. مبدل کاتالیزوری می‌تواند بیش از حد گرم شود. خطر آسیب به تجهیزات خودرو وجود دارد. از استارت مکرر با توالی سریع بپرهیزید.

## گیربکس استیترونیک

## روشن کردن موتور

۱. پدال ترمز را بفشارید.
  ۲. دکمه Start/Stop را فشار دهید.
- استارت برای مدت معینی می‌شود و به محض اینکه موتور روشن شود، خاموش می‌شود.

## توقف موتور

## اطلاعات



## هشدار

کودکان یا حیوانات بی‌مراقب، می‌توانند خودرو را به حرکت درآورند و مثلاً با اقدامات زیر، ایمنی خود و وسایل نقلیه را به خطر بیندازند:

- فشردن دکمه Start/Stop
  - آزاد کردن ترمزدستی
  - باز کردن و بستن درها و پنجره‌ها
  - انتقال اهرم سردنده به حالت خلاص
  - استفاده از تجهیزات خودرو
- خطر تصادفات یا آسیب دیدگی وجود دارد. کودکان یا حیوانات را بدون مراقبت در خودرو رها نکنید. ریموت کنترل را حین خروج از خودرو همراه خود ببرید و خودرو را قفل کنید.



## هشدار

- یک خودروی نامن می‌تواند خودبه‌خود شروع به حرکت کند. قبل از خروج، خودرو را در برابر حرکت ایمن کنید. برای حصول اطمینان از اینکه خودرو در برابر حرکت ایمن شده است، به موارد زیر توجه کنید:
- ترمزدستی را بکشید.
  - روی سربالایی یا سرازیری، چرخ‌های جلو را به سمت جدول بچرخانید.
  - روی سربالایی یا سرازیری، خودرو را مثلاً با یک مانع چرخ نیز ایمن کنید.

## قبل از رفتن به کارواش

برای اینکه خودرو بتواند به کارواش برود، دستورالعمل‌های رفتن به یک کارواش اتوماتیک را ملاحظه کنید.

## گیربکس استیترونیک

## خاموش کردن موتور

۱. وقتی خودرو متوقف شده است، دنده را در موقعیت P درگیر کنید.
  ۲. دکمه Start/Stop را فشار دهید.
- موتور خاموش می‌شود. وضعیت radio-ready روشن می‌شود.
۳. ترمزدستی را بکشید.

## کارکرد اتوماتیک Start/Stop

### مفهوم

کارکرد اتوماتیک Start/Stop به صرفه‌جویی سوخت کمک می‌کند. این سیستم موتور را در حین توقف مثلاً در یک ازدحام ترافیکی و یا پشت چراغ‌های راهنمایی خاموش می‌کند. سوئیچ در حالت باز می‌ماند. موتور دوباره به‌طور خودکار برای شروع حرکت روشن می‌شود.

### حالت اتوماتیک

بعد از هر بار استارت موتور از طریق دکمه Start/Stop، کارکرد اتوماتیک Start/Stop در آخرین وضعیت انتخاب شده است. وقتی کارکرد اتوماتیک Start/Stop فعال باشد، به‌محض اینکه سرعت از حدود ۵ کیلومتر در ساعت بیشتر شود، قابل دسترس است.

### توقف موتور

موتور در حین یک توقف، تحت شرایط زیر به‌طور خودکار خاموش می‌شود:

### گیربکس استیترونیک:

- دنده در موقعیت D باشد.
- پدال ترمز در حالی که خودرو ساکن است یا خودرو توسط ترمزدستی اتوماتیک نگه داشته می‌شود، همچنان فشار داده شود.
- کمر بند ایمنی راننده یا در راننده بسته باشد.
- وقتی موتور خاموش شود، جریان هوا از سمت تهویه مطبوع، کاهش می‌یابد.

### نمایش در صفحه آمپر



این صفحه نشان می‌دهد که کارکرد اتوماتیک Start/Stop برای استارت اتوماتیک موتور آماده است.

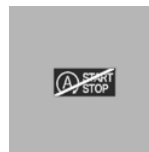

این صفحه نشان می‌دهد که شرایط برای توقف اتوماتیک موتور فراهم نشده است.

## محدودیت‌های کارکردی

- موتور در شرایط زیر به‌طور خودکار خاموش نمی‌شود:
- دمای بیرونی بسیار پایین باشد.
- دمای بیرونی بالا باشد و سیستم تهویه مطبوع اتوماتیک، کار کند.
- داخل خودرو هنوز تا سطح مورد نیاز گرم یا سرد نشده باشد.
- موتور در دمای عملیاتی نباشد.
- چرخ‌ها در زاویه تندی باشند یا فرمان چرخانده شود.
- بعد از رانندگی با دنده عقب.
- بخارگیری پنجره‌ها هنگامی که سیستم تهویه مطبوع اتوماتیک روشن باشد.
- باتری خودرو شدیداً تخلیه شده باشد.
- در ارتفاعات بالاتر.
- قفل در محفظه موتور باز شده باشد.
- کنترل پایین آمدن از تپه (HDC) فعال باشد.
- سیستم کمکی پارک فعال باشد.
- حرکت و توقف در ترافیک به‌صورت مکرر.
- اهرم سرنده در موقعیت N، M/S یا R باشد.
- استفاده از سوخت با محتوای بالای اتانول.

## استارت زدن موتور

موتور تحت شرایط زیر به‌طور خودکار روشن می‌شود:

### گیربکس استیترونیک:

- با برداشتن پا از پدال ترمز.
- هنگامی که ترمزدستی اتوماتیک فعال باشد: پدال گاز را فشار دهید.
- بعد از اینکه موتور روشن شد، طبق معمول گاز بدهید.

## حالت ایمنی

بعد از اینکه موتور به‌طور خودکار خاموش شود، در صورتی که یکی از شرایط زیر اتفاق افتاده باشد، دوباره به‌طور خودکار روشن نمی‌شود:

- کمر بند ایمنی راننده و در راننده باز باشد.
- در کاپوت باز باشد.
- برخی از چراغ‌های نشانگر برای مدت زمان مختلفی روشن می‌شوند.
- موتور را فقط می‌توان از طریق دکمه Start/Stop روشن کرد.

## محدودیت‌های کارکردی

- حتی اگر قصد شروع حرکت نداشته باشید، موتور غیرفعال در شرایط زیر به‌طور خودکار روشن می‌شود:
- گرم شدن بیش از حد داخل خودرو در هنگامی که کارکرد سرمایش روشن باشد.
- فرمان چرخانده شود.

### غیرفعال سازی اتوماتیک

در شرایط معین، کارکرد اتوماتیک Start/Stop به طور خودکار به دلایل ایمنی مانند اینکه راننده حضور نداشته باشد، غیرفعال می شود.

### اختلال در عملکرد

کارکرد اتوماتیک Start/Stop دیگر موتور را به طور خودکار خاموش نمی کند. یک پیام Check Control ظاهر می شود. ادامه رانندگی امکان پذیر است. سیستم را چک کنید.

### ترمز دستی

#### مفهوم

ترمز دستی برای جلوگیری از حرکت خودرو در هنگامی که پارک شده است، مورد استفاده قرار می گیرد.

#### مرور کلی



ترمز دستی



هشدار

یک خودروی ناامن می تواند خودبه خود شروع به حرکت کند. قبل از خروج، خودرو را در برابر حرکت ایمن کنید.

برای حصول اطمینان از اینکه خودرو در برابر حرکت ایمن شده است، به موارد زیر توجه کنید:

- ترمز دستی را بکشید.
- روی سربالایی یا سرازیری، چرخ های جلو را به سمت جدول بچرخانید.
- روی سربالایی یا سرازیری، خودرو را مثلاً با یک مانع چرخ نیز ایمن کنید.

- گیربکس استپترونیک: تغییر موقعیت اهرم سردنده از D به R، N یا M/S.
- گیربکس استپترونیک: تغییر موقعیت اهرم سردنده از P به N، D، R یا M/S.
- بخارگیری پنجره ها هنگامی که سیستم تهویه مطبوع اتوماتیک روشن باشد.
- باتری خودرو شدیداً تخلیه شده باشد.
- سرد شدن بیش از حد داخل خودرو در هنگامی که کارکرد گرمایش روشن باشد.

### فعال کردن / غیرفعال کردن دستی سیستم

#### با استفاده از دکمه



این دکمه را فشار دهید.

- LED روشن می شود: کارکرد اتوماتیک Start/Stop غیرفعال می شود.  
موتور در حین توقف اتوماتیک موتور، روشن می شود.  
موتور را فقط می توان از طریق دکمه Start/Stop متوقف یا روشن کرد.
- LED خاموش می شود: کارکرد اتوماتیک Start/Stop فعال می - شود.

### خاموش کردن خودرو در حین توقف اتوماتیک موتور

در حین توقف اتوماتیک موتور، خودرو را می توان به طور دائمی مثلاً در هنگام ترک آن خاموش کرد.

1. دکمه Start/Stop را فشار دهید. سوئیچ بسته می شود. کارکرد اتوماتیک Start/Stop غیرفعال می شود.
2. موقعیت دنده P به طور خودکار درگیر می شود.
3. ترمز دستی را بکشید.

موتور را فقط می توان از طریق دکمه Start/Stop روشن کرد.

LED و چراغ نشانگر خاموش می‌شوند.

وقتی پایتان را روی پدال گاز بگذارید، ترمزدستی به‌طور خودکار آزاد

می‌شود:

- موتور روشن باشد.
- حالت رانندگی درگیر باشد.
- کمر بند ایمنی راننده بسته باشد و درها بسته باشند.

## ترمزدستی اتوماتیک

### مفهوم

این سیستم با تنظیم و آزادسازی اتوماتیک ترمز مثلاً در هنگام حرکت در یک ترافیک شدید قدم‌به‌قدم، به راننده کمک می‌کند.

وقتی خودرو ساکن است، به‌طور خودکار در محل نگه داشته می‌شود.

بر روی شیب‌ها، سیستم از حرکت خودرو به‌سمت عقب در حین شروع حرکت جلوگیری می‌کند.

### مرور کلی



ترمزدستی اتوماتیک

### اطلاعات ایمنی



#### هشدار

یک خودروی ناامن می‌تواند خودبه‌خود شروع به حرکت کند. قبل از خروج، خودرو را در برابر حرکت ایمن کنید.

برای حصول اطمینان از اینکه خودرو در برابر حرکت ایمن شده است، به موارد زیر توجه کنید:

- ترمزدستی را تنظیم کنید.
- روی سربالایی یا سرازیری، چرخ‌های جلو را به‌سمت جدول بچرخانید.
- روی سربالایی یا سرازیری، چرخ خودرو را مثلاً با یک مانع نیز ایمن کنید

تحت شرایط زیر، ترمزدستی اتوماتیک به‌طور خودکار غیرفعال می‌شود و ترمزدستی تنظیم می‌شود:

#### هشدار



کودکان یا حیوانات بی‌مراقب، می‌توانند خودرو را به حرکت درآورند و مثلاً با اقدامات زیر، ایمنی خود و وسایل نقلیه را به خطر بیندازند:

- فشردن دکمه Start/Stop
- آزاد کردن ترمزدستی
- باز کردن و بستن درها و پنجره‌ها
- انتقال اهرم سردنده به حالت خلاص
- استفاده از تجهیزات خودرو

خطر تصادفات یا آسیب دیدگی وجود دارد. کودکان یا حیوانات را بدون مراقبت در خودرو رها نکنید. ریموت کنترل را در حین خروج از خودرو همراه خود ببرید و خودرو را قفل کنید.

این دکمه را بکشید.



LED روشن می‌شود.



چراغ نشانگر به رنگ قرمز روشن می‌شود. ترمزدستی تنظیم شده است.

### در حال رانندگی

به‌عنوان ترمز اضطراری در حال رانندگی استفاده کنید:

دکمه را بکشید و نگه دارید، در حالی که دکمه کشیده می‌شود، خودرو به سختی ترمز می‌کند.

چراغ نشانگر به رنگ قرمز روشن می‌شود، یک سیگنال به صدا در می‌آید و چراغ‌های ترمز روشن می‌شود.

یک پیام Check Control به نمایش در می‌آید.

اگر سرعت خودرو تا حدود ۳ کیلومتر در ساعت پایین بیاید، ترمزدستی تنظیم می‌شود.

### آزاد کردن

وقتی سوئیچ باز باشد:



گیربکس استپترونیک: این سوئیچ را در حالی که پایتان روی پدال ترمز است یا موقعیت اهرم سردنده روی P است، فشار دهید.

LED و چراغ نشانگر خاموش می‌شوند.

ترمزدستی آزاد می‌شود.

آزادسازی اتوماتیک در خودروهای دارای گیربکس استپترونیک برای آزادسازی اتوماتیک، پایتان را روی پدال گاز بگذارید.

- موتور خاموش باشد.
- وقتی خودرو ساکن است، یک در و یا کمر بند ایمنی راننده باز باشد.
- خودروی در حال حرکت با استفاده از ترمزدستی متوقف شود.

 چراغ نشانگر از سبز به قرمز تغییر می‌کند و عبارت AUTO H معمو می‌شود.

### فعال‌سازی

این کارکرد را می‌توان در هنگامی که در راننده و کمر بند ایمنی بسته است و موتور کار می‌کند، فعال کرد.

 این دکمه را فشار دهید  
LED و عبارت AUTO H روشن می‌شود.

 چراغ نشانگر روشن می‌شود.

ترمزدستی اتوماتیک فعال است.

### غیرفعال‌سازی

 این دکمه را دوباره فشار دهید.

LED و عبارت AUTO H خاموش می‌شود.

ترمزدستی اتوماتیک غیرفعال می‌شود.

اگر خودرو توسط ترمزدستی اتوماتیک نگه داشته می‌شود، پدال ترمز را فشار دهید تا آن را غیرفعال کنید.

وقتی ترمزدستی به‌صورت دستی تنظیم شده باشد، ترمزدستی اتوماتیک به‌طور خودکار غیرفعال می‌شود.

### رانندگی

ترمزدستی اتوماتیک فعال می‌شود: خودرو به‌طور خودکار در مقابل حرکت ناخواسته بعد از توقف ایمن می‌شود.

 چراغ نشانگر به رنگ سبز روشن می‌شود.

برای شروع حرکت، پایتان را روی پدال گاز بگذارید.

ترمز به‌طور خودکار آزاد می‌شود.

چراغ نشانگر خاموش می‌شود.

### احتیاط

اگر خودرو ساکن باشد، ترمزدستی اتوماتیک، ترمزدستی را درگیر می‌کند. این امر از حرکت خودرو در کارواش جلوگیری می‌کند. خطر آسیب به تجهیزات وجود دارد. قبل از ورود به کارواش، ترمزدستی اتوماتیک را غیرفعال کنید.

### پارک کردن

اگر موتور خاموش باشد در حالی که خودرو با ترمزدستی اتوماتیک متوقف شده باشد، ترمزدستی به‌طور خودکار درگیر می‌شود.

 چراغ نشانگر از سبز به قرمز تغییر می‌کند.

اگر سوئیچ خودرو بسته باشد در حالی که خودرو در حال سُر خوردن به سمت یک مانع است، ترمزدستی تنظیم نخواهد شد. ترمزدستی اتوماتیک غیرفعال می‌شود.

ترمزدستی اتوماتیک در حین توقف موتور که توسط کارکرد اتوماتیک Start/Stop انجام می‌شود، فعال می‌ماند.

### هشدار

کودکان یا حیوانات بی‌مراقب، می‌توانند خودرو را به حرکت درآورند و مثلاً با اقدامات زیر، ایمنی خود و وسایل نقلیه را به خطر بیناندازند:

- فشردن دکمه Start/Stop

- آزاد کردن ترمزدستی

- باز کردن و بستن درها و پنجره‌ها

- انتقال اهرم سردنده به حالت خلاص

- استفاده از تجهیزات خودرو

خطر تصادفات یا آسیب‌دیدگی وجود دارد. کودکان یا حیوانات را بدون مراقبت در خودرو رها نکنید. ریموت کنترل را در حین خروج از خودرو همراه خود ببرید و خودرو را قفل کنید.

### اختلال در عملکرد

در صورت خرابی یا اختلال در عملکرد ترمزدستی، خودرو را در مقابل حرکت کردن مثلاً با استفاده از یک مانع چرخ در هنگام ترک آن ایمن کنید.

### بعد از خرابی برق

به کار انداختن ترمزدستی

۱. سوئیچ را باز کنید.

۲.  این سوئیچ را در حالی که پایتان را روی پدال ترمز می‌گذارید، با اهرم سردنده در موقعیت P است، فشار دهید.

ممکن است چند ثانیه طول بکشد تا ترمز به کار بیفتد. هر صدایی رابطه با این موضوع طبیعی است.

 این چراغ نشانگر در صفحه آمپر به محض اینکه ترمزدستی آماده رانندگی باشد، خاموش می‌شود.

## نوربالا، فلشر چراغ جلو

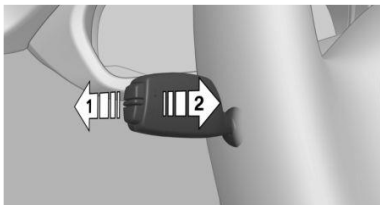

- نوربالا، فلش ۱
- غیرفعال کردن نوربالا/ فلشر چراغ جلو، فلش ۲

## سیستم شستشودهنده / برف پاک کن روشن / خاموش کردن برف پاک کن ها و شستشوی مختصر

## اطلاعات کلی

اگر شیشه جلو خشک است، از برف پاک کن ها استفاده نکنید؛ زیرا این کار ممکن است به تیغه های برف پاک کن آسیب برساند یا باعث شود آنها زودتر ساییده شوند.

اطلاعات



## احتیاط

اگر برف پاک کن ها روی شیشه جلو یخ زده باشند، تیغه های برف پاک کن ممکن است پاره شوند و موتور برف پاک کن در هنگام روشن شدن بیش از حد گرم می شود. خطر آسیب به تجهیزات خودرو وجود دارد. شیشه جلو را قبل از روشن کردن برف پاک کن یخ زدایی کنید.



## هشدار

اگر برف پاک کن ها در حالتی که به سمت بیرون خم شده اند شروع به حرکت کنند، ممکن است به قطعاتی از خودرو آسیب برسد یا بخش هایی از بدن تحت فشار قرار گیرد. خطر مصدومیت یا آسیب به تجهیزات خودرو وجود دارد. اطمینان حاصل کنید که وقتی برف پاک کن ها در وضعیت خم شده به سمت بیرون هستند، خودرو خاموش باشد و هنگام روشن کردن، برف پاک کن ها به سمت داخل (حالت عادی) برگردانده شوند.

## چراغ راهنما، نوربالا، فلشر چراغ جلو

## چراغ راهنما

## چراغ راهنما بر روی آینه بغل

هنگام رانندگی و استفاده از چراغ های راهنما یا سیستم هشدار خطر، آینه های بیرونی را به سمت داخل خم نکنید تا چراغ های راهنمای روی آینه بغل به آسانی دیده شوند.

## استفاده از چراغ های راهنما

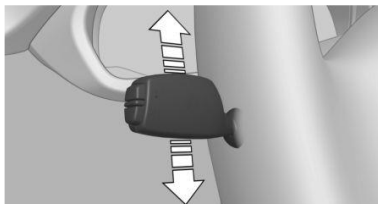

اهرم را فراتر از نقطه مقاومت فشار دهید.

اهرم چراغ راهنما بعد از انجام کار، به نقطه ابتدایی باز می گردد.

برای خاموش کردن به طور دستی، به آرامی به اهرم تا نقطه مقاومت فشار وارد کنید.

## فعال سازی چراغ راهنمای سه گانه

به آرامی به اهرم ضربه وارد کنید.

چراغ راهنما سه بار چشمک می زند.

این کارکرد می تواند فعال یا غیرفعال شود.

بر روی صفحه نمایش:

۱. "Settings"

۲. "Lighting"

۳. "Triple turn signal"

تنظیمات برای پروفایلی که در حال حاضر مورد استفاده قرار می گیرد، ذخیره می شود.

## سیگنال دهی به طور مختصر

اهرم را تا نقطه مقاومت فشار دهید و تا زمانی که می خواهید چراغ راهنما چشمک بزند، همانجا نگه دارید.

## اختلال در عملکرد

چشمک زدن سریع و غیرمعمول لامپ نشانگر، از خرابی لامپ چراغ راهنما حکایت دارد.

## فعال‌سازی/غیرفعال‌سازی

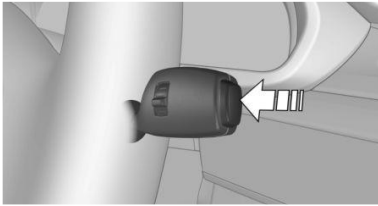

این دکمه را روی اهرم برف‌پاک‌کن فشار دهید. حرکت برف‌پاک‌کن آغاز می‌شود. اگر خودرو مجهز به سنسور باران باشد: LED در اهرم برف‌پاک‌کن روشن می‌شود. وقتی برف‌پاک‌کن‌ها روی شیشه جلو زده باشد، عملیات برف‌پاک‌کن غیرفعال می‌شود.



## احتیاط

اگر سنسور باران فعال باشد، برف‌پاک‌کن‌ها ممکن است به‌طور اتفاقی در کارواش شروع به حرکت کنند. خطر آسیب به تجهیزات وجود دارد. سنسور باران را در کارواش غیرفعال کنید.

## تنظیم تناوب یا حساسیت سنسور باران

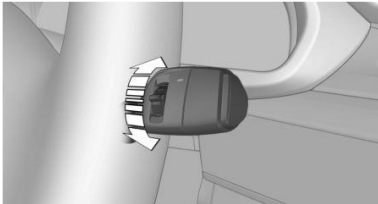

کلید چرخشی را برای تنظیم تناوب یا حساسیت سنسور باران، بچرخانید.

بالا: فاصله‌های کوتاه‌تر یا حساسیت بیشتر سنسور باران.  
پایین: فاصله‌های طولانی‌تر یا حساسیت کمتر سنسور باران.

## تمیز کردن شیشه جلو و چراغ‌های جلو

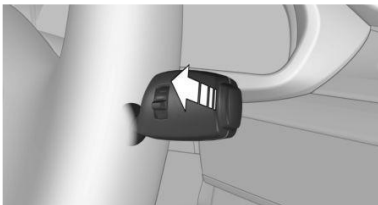

اهرم برف‌پاک‌کن را به سمت خودتان بکشید.

## روشن کردن

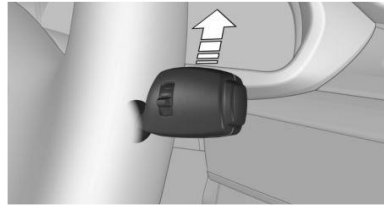

اهرم هنگام آزاد شدن به‌طور خودکار به موقعیت اولیه باز می‌گردد.

- سرعت عادی برف‌پاک‌کن: یک بار به سمت بالا فشار دهید. وقتی خودرو ساکن شود، کار برف‌پاک‌کن به حالت تناوبی تغییر می‌کند.
- سرعت زیاد برف‌پاک‌کن: دو بار به سمت بالا فشار دهید یا یک بار فراتر از نقطه مقاومت فشار دهید. وقتی خودرو متوقف شود، برف‌پاک‌کن‌ها به سرعت عادی برمی‌گردند.

## خاموش کردن و سستشوی مختصر

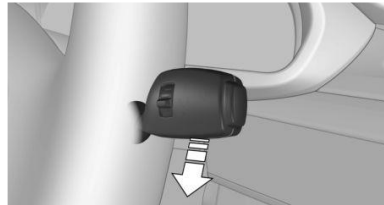

اهرم هنگام آزاد شدن به‌طور خودکار به موقعیت اولیه باز می‌گردد.

- یک بار سستشو: یک بار به سمت پایین فشار دهید.
- برای خاموش کردن از سرعت عادی برف‌پاک‌کن: یک بار به سمت پایین فشار دهید.
- برای خاموش کردن از سرعت زیاد برف‌پاک‌کن: دو بار به سمت پایین فشار دهید.

## حالت متناوب یا سنسور باران

## مفهوم

بدون سنسور باران، تناوب عملیات برف‌پاک‌کن به حالت از پیش تعیین شده.

سنسور باران به‌طور خودکار زمان بین کار برف‌پاک‌کن را وابسته به شدت بارش باران کنترل می‌کند. سنسور باران روی شیشه جلو و دقیقاً پشت آینه وسط قرار دارد.

بعد از اینکه برف‌پاک‌کن‌ها دوباره به پایین برگشتند، سیستم برف‌پاک‌کن باید مجدداً فعال شود.

1. سوئیچ را باز کنید.
2. اهرم برف‌پاک‌کن را به سمت پایین فشار دهید. برف‌پاک‌کن‌ها به سمت موقعیت غیرفعال خود حرکت می‌کنند و دوباره آماده کار هستند.

## مایع شستشو

### اطلاعات



#### هشدار

برخی عوامل ضدیخ ممکن است حاوی مواد مضر بوده و قابل اشتعال باشند. خطر آتش‌سوزی یا جراحت وجود دارد. به دستورالعمل‌های روی مخازن توجه کنید. ضدیخ را از منابع اشتعال دور نگه دارید. مواد کاربردی را درون بطری‌های مختلف نریزید. مواد کاربردی را دور از دسترس کودکان نگه دارید.

استفاده از کنسانتره شستشودهنده شیشه جلوی BMW یا معادل آن توصیه می‌شود.



#### هشدار

نصب نادرست قطعات در زیر کاپوت می‌تواند به قطعات آسیب برساند یا منجر به خطر برای ایمنی خودرو شود. خطر تصادف یا آسیب به تجهیزات خودرو وجود دارد. اجازه دهید که کار در زیر کاپوت توسط مرکز خدمات‌رسانی یا سایر مراکز واجد شرایط یا تعمیرگاه‌های مجاز انجام شود.

## مخزن مایع شستشو



همه نازل‌های شستشودهنده از یک مخزن تغذیه می‌کنند.

آن را با ترکیبی از کنسانتره شستشودهنده شیشه جلو و آب شیر و در صورت لزوم، با یک مایع شیشه‌شوی ضدیخ‌دار براساس توصیه‌های سازنده پر کنید.

سیستم مایع شستشودهنده را روی شیشه جلو می‌پاشد و برف‌پاک‌کن‌ها را به‌طور مختصر فعال می‌کند.

به‌علاوه، وقتی چراغ‌های خودرو روشن هستند، چراغ‌های جلو در بازه-های منظم تمیز می‌شوند.



#### هشدار

مایع شستشو ممکن است در دماهای پایین روی شیشه جلو یخ بزند و مانع دید شود. خطر تصادف وجود دارد. فقط در صورتی که امکان یخ‌زدگی مایع شستشو وجود ندارد، از سیستم‌های شستشو استفاده کنید. در صورت نیاز از مایع دارای ضدیخ استفاده کنید.



#### احتیاط

وقتی مخزن آب برف‌پاک‌کن خالی باشد، پمپ شستشو نمی‌تواند به شکل مورد نظر کار کند. خطر آسیب به تجهیزات خودرو وجود دارد. وقتی مخزن آب برف‌پاک‌کن خالی است، از سیستم شستشو استفاده نکنید.

## نازل‌های شستشوی شیشه جلو

وقتی سوئیچ باز باشد، نازل‌های شستشودهنده شیشه جلو به‌طور خودکار گرم می‌شوند.

## به بیرون خم کردن برف‌پاک‌کن‌ها

وقتی می‌خواهید تیغه‌ها را تعویض کنید یا انتظار دماهای پایین را دارید، برف‌پاک‌کن‌ها را به سمت بیرون خم کنید.



#### هشدار

اگر برف‌پاک‌کن‌ها در حالتی که به سمت بیرون خم شده‌اند شروع به حرکت کنند، ممکن است به قطعاتی از خودرو آسیب برسد یا بخش‌هایی از بدن تحت فشار قرار گیرند. خطر مصدومیت یا آسیب به تجهیزات خودرو وجود دارد. اطمینان حاصل کنید که وقتی برف‌پاک‌کن‌ها در وضعیت خم شده به سمت بیرون هستند، خودرو خاموش باشد و هنگام روشن کردن، برف‌پاک‌کن‌ها به سمت داخل (حالت عادی) برگردانده شوند.

1. سوئیچ را دوباره باز و بسته کنید.
2. در صورت وجود شرایط یخ‌زدگی، اطمینان حاصل کنید که تیغه‌ها روی شیشه جلو یخ نزنند.
3. اهرم برف‌پاک‌کن را فراتر از نقطه مقاومت به سمت بالا فشار دهید و به مدت حدود ۳ ثانیه در آنجا نگه دارید تا برف‌پاک‌کن در موقعیت تقریباً عمودی بماند.



قبل از خروج از خودرو از قرار گرفتن اهرم سر دنده در موقعیت P اطمینان حاصل کنید در غیر این صورت ممکن است خودرو به صورت خودبه خود شروع به حرکت کند.

### تخت گاز

تخت گاز برای رسیدن به حداکثر عملکرد رانندگی مورد استفاده قرار می‌گیرد. پایتان را روی پدال گاز تا فراتر از نقطه مقاومت فشار دهید و تخت گاز بروید.

### درگیر کردن موقعیت‌های دنده

#### اطلاعات کلی

برای جلوگیری از لغزش خودرو، بعد از انتخاب دنده، فشار روی پدال ترمز را تا زمانی که آماده استارت شوید، حفظ کنید.

- خارج شدن از موقعیت P تا زمانی که موتور روشن شود و ترمز گرفته شود، امکان پذیر نیست.
- وقتی خودرو ساکن است، قبل از خارج شدن از موقعیت دنده P یا N پدال ترمز را فشار دهید؛ در غیر این صورت، دستور انتقال اجرا نخواهد شد؛ قفل انتقال دنده.
- یک قفل، از انتقال سهوی به موقعیت دنده R یا تغییر سهوی از موقعیت دنده P جلوگیری می‌کند.

#### درگیر کردن دنده در موقعیت D، R و N



اهرم سردنده را به آرامی در جهت مورد نظر و در صورت نیاز فراتر از نقطه مقاومت فشار دهید. بعد از آزاد کردن اهرم سر دنده، به موقعیت مرکزی‌اش برمی‌گردد.

#### آزاد کردن قفل



دکمه مربوط به بازکردن قفل را مطابق فلش فشار دهید.

مابع شستشودهنده را قبل از اضافه کردن به منظور یافتن ترکیب صحیح مخلوط کنید.

کنسانتره شستشودهنده شیشه جلو و ضدیخ رقیق نشده را اضافه نکنید و آن را با آب خالص پر نکنید؛ این کار می‌تواند به سیستم شستشو آسیب برساند.

کنسانتره‌های شستشودهنده شیشه جلو از سازنده‌های مختلف را با هم ترکیب نکنید؛ زیرا می‌توانند نازل‌های شستشوی شیشه جلو را مسدود کنند.

حداقل مقدار توصیه شده‌ای که باید پر شود: ۱ لیتر.

### گیربکس استیپترونیک

#### موقعیت‌های دنده

#### D رانندگی

موقعیت دنده برای کار عادی خودرو. همه دنده‌ها برای حرکت رو به جلو، به‌طور خودکار فعال می‌شوند.

#### R دنده عقب است

فقط در هنگامی که خودرو ساکن است آن را انتخاب کنید.

#### N خلاص:

خودرو ممکن است حرکت کند. موقعیت دنده N را مثلاً در کارواش‌ها انتخاب کنید. وقتی سوئیچ بسته باشد موقعیت دنده P به‌طور خودکار درگیر می‌شود.

#### P پارک

فقط وقتی خودرو ساکن است آن را انتخاب کنید. چرخ‌های محرک مسدود می‌شوند.

موقعیت دنده P به‌طور خودکار درگیر می‌شود:

- بعد از اینکه موتور خاموش شود در هنگامی که خودرو در وضعیت radio-ready است یا وقتی سوئیچ بسته باشد و وقتی موقعیت دنده R یا D درگیر شده باشد.
- اگر در حالت بسته شدن سوئیچ، موقعیت دنده N تنظیم شده باشد.
- اگر کمربند ایمنی راننده باز شود، در راننده باز باشد و پدال ترمز در حالی که خودرو ساکن است و موقعیت دنده D یا R انتخاب شده است، فشار داده نشده باشد.

دنده انتخاب شده به‌طور مختصر در صفحه آمپر نمایش داده می‌شود و پس از آن دنده کنونی ظاهر می‌شود.

### گیربکس اسپرت استپترونیک: جلوگیری از انتقال خودکار به دنده بالا در حالت دستی M/S

اگر یکی از شرایط زیر برآورده شده باشد، گیربکس اسپرت استپترونیک در حالت دستی وقتی که حداکثر سرعت حاصل شده باشد به‌طور خودکار به بالا منتقل نمی‌شود:

- DSC غیر فعال باشد.
- TRACTION فعال باشد.
- SPORT+ فعال باشد.

به علاوه، برای حالت تخت گاز، انتقال به دنده پایین وجود ندارد.

بسته به وزن گیربکس مربوطه، پایین‌ترین دنده ممکن را می‌توان توسط به‌کارگیری هم‌زمان تخت گاز و پدال تعویض دنده سمت چپ انتخاب کرد. با این حال، این اثر از طریق پدال تعویض دنده در هنگام انتقال مختصر از موقعیت اهرم سردنده از D به حالت دستی ایجاد نمی‌شود.

### پایان برنامه اسپرت/حالت دستی

اهرم سردنده را به سمت راست فشار دهید.  
D در صفحه آمپر نمایش داده می‌شود.

### پدال‌های تعویض دنده



پدال‌های تعویض دنده روی فرمان به شما اجازه می‌دهند که در حالی که هر دو دستتان روی فرمان قرار دارد، دنده‌ها را به سرعت انتقال دهید.

- تعویض دنده به دنده بالا: پدال تعویض دنده سمت راست را به آرامی بکشید.
- تعویض دنده به دنده پایین: پدال تعویض دنده سمت چپ را به آرامی بکشید.
- بسته به وزن گیربکس مربوطه، پایین‌ترین دنده ممکن را می‌توان توسط کشیدن و نگه داشتن پدال تعویض دنده سمت چپ انتخاب کرد.

دنده‌ها فقط در سرعت‌های موتور و جاده‌ای مناسب تعویض می‌شوند، مثلاً اگر سرعت موتور بسیار بالا باشد، انتقال به پایین امکان‌پذیر نیست.

### درگیر کردن موقعیت P



دکمه P را مطابق فلش فشار دهید.

### برنامه اسپرت و حالت دستی فعال کردن برنامه اسپرت



اهرم سردنده را به سمت چپ و بیرون از موقعیت D فشار دهید. دنده درگیر شده، برای مثال S1، در صفحه آمپر نمایش داده می‌شود. برنامه اسپرت گیربکس، فعال می‌شود.

### فعال کردن حالت دستی M/S

1. اهرم سردنده را به سمت چپ و بیرون از موقعیت D فشار دهید.
2. اهرم سردنده را به سمت جلو فشار دهید یا به سمت عقب بکشید.

حالت دستی فعال می‌شود و دنده تغییر می‌کند. دنده درگیر شده، برای مثال M1، در صفحه آمپر نمایش داده می‌شود. چنانچه شرایط ایجاب کند، گیربکس استپترونیک به تعویض دنده به‌صورت خودکار ادامه می‌دهد. مثال: وقتی حداکثر سرعت موتور حاصل شد، حالت دستی M/S در صورت نیاز به‌طور خودکار دنده را افزایش می‌دهد.

### انتقال به حالت دستی

- برای تعویض دنده به دنده پایین‌تر: اهرم سردنده را به سمت جلو فشار دهید.
- برای تعویض دنده به دنده بالاتر: اهرم سردنده را به سمت عقب بکشید.

دنده‌ها فقط در سرعت‌های موتور و جاده‌ای مناسب تعویض می‌شوند، مثلاً اگر سرعت موتور بسیار بالا باشد، انتقال به پایین امکان‌پذیر نیست.

- موقعیت N در صفحه آمپر نمایش داده می‌شود.
۵. ترمز را به محض اینکه استارت متوقف شد، آزاد کنید.
  ۶. خودرو را از منطقه خطر خارج کنید و آن را در برابر حرکت ناخواسته و خودبه‌خودی، ایمن کنید.

### گیربکس اسپرت استپترونیک: کنترل راهاندازی

#### مفهوم

کنترل راهاندازی امکان شتاب‌گیری بهینه را روی سطوح دارای کشش خوب، فراهم می‌کند.

#### اطلاعات کلی

استفاده از کنترل راهاندازی باعث سایش زودرس قطعات می‌شود؛ زیرا این کارکرد بار بسیار سنگینی را برای خودرو ایجاد می‌کند. از کنترل راهاندازی در حین دوره آب‌بندی استفاده نکنید. برای افزایش پایداری خودرو، DSC را در اسرع وقت دوباره فعال کنید. ممکن است یک راننده مجرب بتواند مقادیر شتاب بیشتری را در حالت DSC OFF به‌دست بیاورد.

#### الزامات

وقتی موتور گرم می‌شود، یعنی بعد از پیمودن حداقل ۱۰ کیلومتر به‌صورت بی‌وقفه، کنترل راهاندازی قابل دسترس است. برای استارت با کنترل راهاندازی، فرمان را حرکت ندهید.

#### استارت با کنترل راهاندازی

در حالی که موتور کار می‌کند:

۱. این دکمه را فشار دهید یا SPORT+ را با کنترل دینامیکی رانندگی انتخاب کنید.
  - TRACTION در صفحه آمپر نمایش داده می‌شود و چراغ نشانگر برای DSC OFF روشن می‌شود.
  ۲. موقعیت دنده S را درگیر کنید.
  ۳. با پای چپ، ترمز را با نیروی زیاد فشار دهید.
  ۴. پدال گاز را فراتر از نقطه مقاومت را فشار دهید و به حالت تخت گاز، نگه دارید.
  - علامت پرچم در صفحه آمپر نمایش داده می‌شود.
  ۵. سرعت اولیه موتور تنظیم می‌شود. ظرف ۳ ثانیه، ترمز را آزاد کنید.
- قبل از استفاده مجدد از کنترل راهاندازی، به گیربکس اجازه دهید که برای مدت حدود ۵ دقیقه خنک شود.
- کنترل راهاندازی وقتی دوباره مورد استفاده قرار گیرد، متناسب با شرایط پیرامون مانند آسفالت خیس، تنظیم می‌شود.

دنده انتخاب شده به‌طور مختصر در صفحه آمپر نمایش داده می‌شود و پس از آن دنده کنونی ظاهر می‌شود.

اگر پدال‌های تعویض دنده روی فرمان برای تعویض دنده‌ها در حالت اتوماتیک مورد استفاده قرار گیرد، گیربکس موقتاً به حالت دستی منتقل می‌شود.

بسته به وزن گیربکس مربوطه اگر اهرم تعویض دنده هنوز، در موقعیت D باشد، برگشتن به حالت اتوماتیک امکان‌پذیر است:

- پدال تعویض دنده راست را بکشید و نگه دارید.
  - یا
  - علاوه بر کشیدن مختصر پدل تعویض دنده راست، پدل تعویض دنده چپ را به‌طور مختصر بکشید.
- در حالت دستی، بعد از رانندگی برای مدت زمان معین، یا اگر شتاب-گیری یا تعویض دنده توسط پدال تعویض دنده در یک مدت زمان معین وجود نداشته باشد، گیربکس به حالت اتوماتیک برمی‌گردد.

#### نمایش در صفحه آمپر

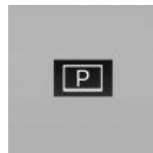

موقعیت دنده، برای مثال P، نمایش داده می‌شود.

#### باز کردن برقی قفل گیربکس

#### اطلاعات کلی

قفل گیربکس را به‌صورت برقی برای گریز خودرو از منطقه خطر باز کنید.

اگر استارت بتواند موتور را به گردش درآورد، باز کردن قفل امکان‌پذیر است.

#### درگیر کردن موقعیت دنده N

۱. پدال ترمز را فشار دهید.
۲. دکمه Start/Stop را فشار دهید. استارت را باید با صدای بلند شروع به کار کند.
۳. اهرم سردنده را به موقعیت N فشار داده و همانجا نگه دارید.
- پیام Check Control متناظر نمایش داده می‌شود.
۴. اهرم سردنده را دوباره ظرف ۶ ثانیه به موقعیت N فشار دهید.

## صفحات نمایش

### ویژگی‌ها و آپشن‌های خودرو

در این بخش همه استانداردها و ویژگی‌های خاص هر کشور و آپشن‌هایی توضیح داده می‌شود که در هر ورژن ارائه شده است. ویژگی‌هایی که ممکن است با توجه به آپشن‌های انتخابی یا ورژن کشور شما، در خودرویتان وجود نداشته باشند هم توضیح داده شده‌اند. این موضوع درباره عملکردها و سیستم‌های مربوط به ایمنی خودرو نیز صدق می‌کند. می‌بایست هنگام استفاده از امکانات و سیستم‌ها به مقررات خاص هر کشور توجه کرد.

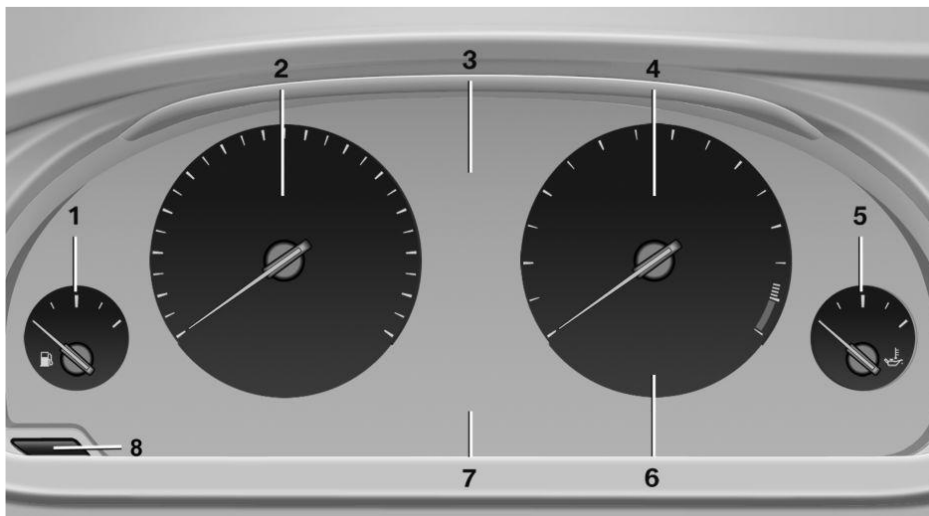

### مرور کلی، صفحه آمپر

#### صفحات نمایش الکترونیکی

- لیست‌های انتخاب..
- دمای بیرون.
- کارکرد Auto Start/Stop
- کامپیوتر on-board
- تاریخ.
- بازیابی انرژی.
- صفحه نمایش گیربکس.
- مسافت‌ها/مسافت‌های سفر.
- پیام‌ها، مثلاً Check Control.
- صفحه نمایش مسیریابی
- محدوده.
- وضعیت، کنترل دینامیکی رانندگی.
- الزامات خدماتی.
- تشخیص محدودیت سرعت.
- زمان.

۱. نشانگر مقدار بنزین
۲. سرعت‌سنج
۳. پیام‌ها، مثلاً Check Control
۴. دور موتور
۵. دمای روغن موتور
۶. مصرف کنونی سوخت
۷. صفحات نمایش الکترونیکی
۸. ریست کردن مسافت‌ها

## Check Control

### مفهوم

سیستم Check Control بر کارکردها در خودرو نظارت دارد و اختلال‌ها در عملکرد سیستم‌های مورد نظارت را به شما اطلاع می‌دهد. یک پیام Check Control به عنوان ترکیبی از چراغ‌های نشانگر یا هشدار و پیام‌های متنی در صفحه آمپر و در Head-up Display نمایش داده می‌شود. به‌علاوه، یک سیگنال صوتی ممکن است به صدا در آید و یک پیام متنی ممکن است روی صفحه نمایش ظاهر شود.

### سیستم ترمز



سیستم ترمز دچار اختلال شده است. به با احتیاط به رانندگی ادامه دهید. خودرو را فوراً در یک مرکز خدمات‌رسانی مورد بازدید قرار دهید.

### هشدار برخورد از جلو



روشن: وقتی مثلاً خطر قریب‌الوقوع برخورد وجود دارد یا فاصله با خودروی جلویی بسیار کم است، این "پیش هشدار" صادر می‌شود. فاصله را افزایش دهید. چشمک‌زن: هشدار حاد خطر قریب‌الوقوع یک برخورد در هنگامی که خودرو به خودروی دیگری با یک تفاضل سرعت نسبتاً زیاد، نزدیک می‌شود. توسط ترمز کردن یا انجام یک مانور گریز مداخله کنید.

## چراغ‌های نشانگر/هشدار

### اطلاعات کلی

چراغ‌های نشانگر و هشدار در صفحه آمپر می‌توانند با ترکیب‌ها و رنگ‌های مختلف روشن شوند. هنگامی که موتور روشن شود، تعدادی از لامپ‌ها برای بررسی کارکرد مناسب به‌طور موقت روشن می‌گردد.

### هشدار عابر پیاده



علامت در صفحه آمپر. اگر برخورد با فرد تشخیص داده شده در این روش قریب‌الوقوع باشد، علامت روشن می‌شود و یک سیگنال به صدا در می‌آید.

### چراغ‌های نارنجی

### اکتیو کروز کنترل



تعداد نوارها، فاصله از خودروی جلویی را نشان می‌دهند.

### چراغ‌های قرمز

### یادآور کمربند ایمنی



کمربند ایمنی در سمت راننده بسته نشده است. برای برخی مدل‌های مربوط به کشورها: کمربند مسافر بسته نشده و یا اشیائی بر روی صندلی جلو تشخیص داده شده است. چشمک بزند و یا روشن شود: کمربند ایمنی صندلی راننده و یا سرنشین جلو بسته نشده است. یادآور کمربند ایمنی، همچنین هنگامی که اشیاء بر روی صندلی سرنشین جلو قرار دارند، می‌تواند فعال شود. اطمینان حاصل کنید که کمربند ایمنی به‌درستی بسته شده است.

### سیستم کیسه هوا



سیستم کیسه هوا و کمربند ایمنی کار نمی‌کند. خودرو را فوراً در یکی از مراکز خدمات‌رسانی مورد بازدید قرار دهید.

### تشخیص خودرو، اکتیو کروز کنترل



روشن: خودروی جلویی تشخیص داده شده است. چشمک زن: شرایط برای کار سیستم کافی نیست. سیستم غیرفعال شده اما ترمز را تا زمانی که شما به‌طور فعال شرایط را توسط فشار دادن پدال ترمز یا پدال گاز کنترل کنید، اعمال می‌کند.

### ترمز دستی



ترمز دستی تنظیم شده است.

- یک چرخ بدون تجهیزات الکترونیکی TPM نصب شده است: آن را در صورت نیاز در یک مرکز خدمات‌رسانی مورد بازدید قرار دهید.
- اختلال در عملکرد: سیستم را در یک مرکز خدمات‌رسانی مورد بازدید قرار دهید.

### سیستم فرمان



سیستم فرمان در برخی موارد معیوب است. سیستم فرمان را در یک مرکز خدمات‌رسانی مورد بازدید قرار دهید.

### آلابندگی



خودرو را در یک مرکز خدمات‌رسانی مورد بازدید قرار دهید.

### هشدار خروج از لاین



سیستم روشن است و تحت شرایط معین اگر لاین تشخیص داده شده، بدون زدن چراغ راهنما از قبل، ترک شود، هشدار می‌دهد.

### چراغ‌های سبز

#### چراغ راهنما



چراغ راهنما روشن می‌شود.

چشمک زدن سریع و غیرمعمول چراغ نشانگر، نشان می‌دهد که یک لامپ چراغ راهنما خراب شده است.

### چراغ‌های پارک، کنترل چراغ جلو



چراغ‌های پارک یا چراغ‌های جلو فعال هستند.

### چراغ‌های مه‌شکن جلو



چراغ‌های مه‌شکن جلو فعال هستند.

### سیستم کمکی نوربالا



سیستم کمکی نوربالا روشن است.

نورهای بالا به‌طور خودکار به‌صورت تابعی از شرایط ترافیکی روشن و خاموش می‌شود.

### چراغ‌های زرد

#### سیستم ترمز ضد قفل (ABS)



از ترمز ناگهانی تا حد امکان خودداری کنید. افزایش نیروی ترمز ممکن است کار نکند. با احتیاط توقف کنید. فاصله طولانی‌تری را برای ترمز در نظر بگیرید. خودرو را فوراً در یک مرکز خدمات‌رسانی مورد بازدید قرار دهید.

#### کنترل پایداری دینامیکی (DSC)



چشمک‌زن: DSC نیروهای رانندگی و ترمز را کنترل می‌کند. خودرو تثبیت می‌شود. سرعت را کاهش دهید و سبک رانندگی را با شرایط رانندگی انطباق دهید. روشن: DSC خراب است. سیستم را در یک مرکز خدمات چک کنید.

کنترل پایداری دینامیکی (DSC) غیرفعال است یا کنترل کشش دینامیکی (DTC) فعال است



کنترل پایداری دینامیکی (DSC) غیرفعال است یا کنترل کشش دینامیکی (DTC) فعال است.

#### سیستم نظارت بر تایر پنچر (FTM)



سیستم نظارت بر تایر پنچر، افت فشار را در یک تایر نشان می‌دهد.

سرعت خود را کاهش دهید و با احتیاط توقف کنید. از ترمز ناگهانی و مانور فرمان بپرهیزید.

#### سیستم نظارت بر فشار تایر (TPM)



روشن: سیستم نظارت بر فشار تایر، افت فشار باد را در یک تایر نشان می‌دهد.

سرعت خود را کاهش دهید و با احتیاط توقف کنید. از ترمز ناگهانی و مانور فرمان خودداری کنید.

چشمک زدن و سپس روشن شدن به‌طور مداوم: هیچ تایر پنچر و یا افت فشار باد تایر را نمی‌توان تشخیص داد.

- تداخل از طریق سیستم‌ها یا دستگاه‌های دارای فرکانس رادیویی مشابه: بعد از ترک منطقه تداخل، سیستم به‌طور خودکار دوباره فعال می‌شود.

- TPM نمی‌تواند ریست را انجام دهد: ریست سیستم را دوباره انجام دهید.

## پنهان کردن پیام‌های Check Control

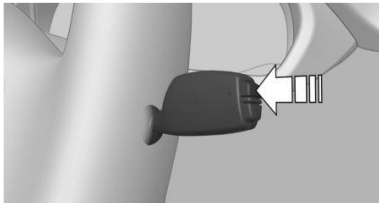

دکمه کامپیوتر On-board روی اهرم چراغ راهنما را فشار دهید.

- برخی پیام‌های Check Control به‌طور مداوم نمایش داده می‌شوند و تا زمانی‌که اختلال در عملکرد از بین برود، پاک نمی‌شوند. اگر در یک زمان اختلالات متعددی در عملکرد رخ دهد، پیام‌ها به‌طور متوالی نمایش داده می‌شوند.
- این پیام‌ها را می‌توان برای حدود ۸ ثانیه محو کرد. بعد از این زمان، آنها دوباره به‌طور خودکار نمایش داده می‌شوند.
- سایر پیام‌های Check Control به‌طور خودکار به‌مدت حدود ۲۰ ثانیه محو می‌شوند. آنها ذخیره می‌شوند و می‌توانند بعداً دوباره نمایش داده شوند.

## نمایش پیام‌های Check Control ذخیره‌شده روی صفحه

نمایش:

۱. "Vehicle info"
۲. "Vehicle status"
۳. "Check Control" 
۴. پیام متنی را انتخاب کنید.

## پیام‌های بعد از پایان سفر

پیام‌های خاص نمایش داده شده در حال رانندگی بعد از اینکه سوئیچ بسته شود، دوباره نمایش داده می‌شوند.

## نشانه‌گر مقدار سوخت



قرار گرفتن خودرو در سطح شیب‌دار ممکن است باعث تغییر مقادیر نمایش شود.

بسته به ورژن تجهیزات، فلش کنار علامت پمپ سوخت نشان می‌دهد که در باک در کدام طرف خودرو است.

## کروز کنترل



سیستم روشن است. این سیستم سرعت را در میزانی که با استفاده از عنصرهای کنترل روی فرمان تنظیم شده است، حفظ می‌کند.

## ترمز دستی اتوماتیک



خودرو وقتی ساکن است، به‌طور خودکار در محل نگه داشته می‌شود.

## چراغ‌های آبی

نوربالا



چراغ نوربالا فعال است.

## چراغ‌های عمومی

### Check Control



حداقل یک پیام Check Control نمایش داده شده یا ذخیره شده است.

## پیام‌های متنی

پیام‌های متنی در ترکیب با یک علامت در صفحه آمپر، یک پیام Check Control و معنای چراغ‌های نشانگر و هشدار را بیان می‌کنند.

## پیام‌های متنی مکمل

اطلاعات بیشتر، مانند دلیل یک خطا یا اقدام مورد نیاز را می‌توان از طریق Check Control فراخوانی کرد. متن اضافه شده به‌طور خودکار روی صفحه نمایش نشان داده می‌شود.

## علامت

درون پیام مکمل، کارکردهای زیر را می‌توان مستقل از پیام Check Control انتخاب کرد.

- نمایش اطلاعات بیشتر در مورد پیام Check Control را در دفترچه راهنمای یکپارچه
- "Service request"  با یک مرکز خدمات تماس بگیرید.
- "Roadside Assistance"  با امدادهای جاده‌ای تماس بگیرید.



## دور موتور

همیشه از سرعت دادن به موتور در منطقه هشدار قرمز خودداری کنید. در این محدوده، تأمین سوخت برای حفاظت از موتور قطع می‌شود.

## دمای خارجی

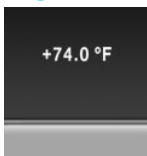

اگر نشانگر تا  $+3^{\circ}\text{C}$  یا پایین‌تر کاهش یابد، یک سیگنال به صدا درمی‌آید.

یک پیام Check Control نمایش داده می‌شود.

خطر وجود یخ روی جاده بیشتر است.



## هشدار

حتی در دماهای بالای  $3^{\circ}\text{C}$  نیز خطر جاده‌های یخ‌زده وجود دارد، مثلاً روی پل‌ها یا بخش‌های سایه‌دار جاده. خطر تصادف وجود دارد. سبک رانندگی خود را با شرایط آب‌وهوایی در دماهای پایین تنظیم کنید.

## دمای روغن موتور



- موتور سرد: عقربه روی دمای پایین قرار دارد. با سرعت متوسط موتور و خودرو حرکت کنید.
- دمای کار عادی: عقربه در وسط یا نیمه سمت چپ صفحه نمایش دما قرار دارد.
- موتور گرم: عقربه در انتهای بالایی محدوده دما قرار دارد. یک پیام Check Control نیز نمایش داده می‌شود.

## دمای مایع خنک‌کننده

اگر مایع خنک‌کننده همراه با موتور خیلی داغ شود، یک پیام Check Control نمایش داده می‌شود.

## زمان

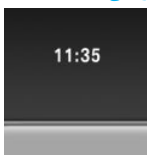

زمان در صفحه آمپر نمایش داده می‌شود.

## تاریخ

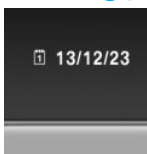

تاریخ در صفحه آمپر نمایش داده می‌شود.

## کیلومتر شمار و کیلومتر شمار سفر

## صفحه نمایش

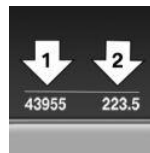

- مسافت شمار (کیلومتر شمار)، فلش ۱
- مسافت شمار سفر، فلش ۲

## نشان دادن / ریست کردن کیلومتر



دستگیره را فشار دهید.

- وقتی سوئیچ بسته باشد، زمان، دمای بیرون و مسافت شمار نمایش داده می‌شوند.
- وقتی سوئیچ باز شود، مسافت شمار سفر ریست می‌شود.

## محدوده

## صفحه نمایش

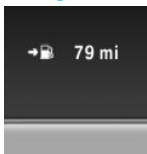

با محدوده کم باقیمانده:

### نمایش مصرف سوخت کنونی

بسته به ویژگی‌های انتخابی خودروی شما، مصرف کنونی سوخت را می‌توان به‌صورت نوار در صفحه آمپر نمایش داد.

۱. "Settings"
۲. "Instrument cluster"
۳. "Additional indicators"

### بازبایی انرژی

#### صفحه نمایش



انرژی جنبشی خودرو در سرازیری به انرژی الکتریکی تبدیل می‌شود. باتری خودرو نسبتاً شارژ می‌شود و مصرف سوخت می‌تواند کاهش یابد.

### الزامات خدمات و سرویس

#### مفهوم

بعد از باز کردن سوئیچ، صفحه آمپر به‌طور مختصر مسافت یا زمان باقی‌مانده به سرویس برنامه‌ریزی شده بعدی را نشان می‌دهد. مشاور سرویس شما می‌تواند الزامات خدماتی کنونی را از روی ریموت کنترل شما بخواند.



### نمایش

#### اطلاعات دقیق در مورد الزامات خدماتی

اطلاعات بیشتر در مورد دامنه الزامات خدماتی را می‌تواند روی صفحه نمایش، نمایش داده شود.

۱. "Vehicle info"
  ۲. "Vehicle status"
  ۳. "Service required" 
- روش‌های مورد نیاز برای نگهداری و بازرسی‌های اجباری و قانونی نمایش داده می‌شوند.
۴. یک ورودی را برای فراخوانی اطلاعات دقیق انتخاب کنید.

### علامت

معنی	علامت
هیچ خدماتی در حال حاضر مورد نیاز نیست.	
زمان سرویس برنامه‌ریزی شده یا بازدید اجباری طبق قاعده نزدیک است.	
از زمان سرویس گذشته است.	

- یک پیام Check Control به‌طور مختصر نمایش داده می‌شود.
  - محدوده باقیمانده روی کامپیوتر نشان داده می‌شود.
  - با یک سبک رانندگی پویا - مثلاً دور زدن شدید - کارکرد موتور همیشه قابل تضمین نخواهد بود.
- زیر محدوده ۵۰ کیلومتر، پیام Check Control به‌طور مداوم ظاهر می‌شود.



#### احتیاط

با محدوده کمتر از ۵۰ کیلومتر ممکن است که موتور دیگر سوخت کافی نداشته باشد. کارکردهای موتور دیگر تضمین نمی‌شوند. خطر آسیب به تجهیزات خودرو وجود دارد. سریعاً سوخت‌گیری کنید.

### نمایش محدوده عملیاتی

بسته به ویژگی‌های انتخابی خودروی شما، محدوده را می‌توان به‌صورت نوار در صفحه آمپر نمایش داد.

روی صفحه نمایش:

۱. "Settings"
۲. "Instrument cluster"
۳. "Additional indicators"

با سیستم مسیریابی؛ محدوده با فعال بودن سیستم راهنمای مقصد



اگر تجهیزات مربوطه نصب شود و سیستم راهنمای مقصد فعال باشد، محدوده باقیمانده هنگامی که به مقصد می‌رسید، نمایش داده می‌شود.

### مصرف سوخت کنونی



#### صفحه نمایش



بسته به ویژگی‌های انتخابی خودروی شما، مصرف سوخت کنونی را می‌توان به‌عنوان مقیاسی با عقربه مکانیکی یا به‌صورت نوار دیجیتالی در منطقه پایینی دور موتور نمایش داد.

مصرف سوخت کنونی، مصرف فعلی سوخت را نشان می‌دهد. بررسی کنید که آیا در حال حاضر به روشی کارآمد و سازگار با محیط زیست رانندگی می‌کنید یا خیر.

## گیربکس استپترونیک: صفحات نمایش

معنی	مثال
دنده دارای بهره‌وری بهینه سوخت تنظیم می‌شود.	
انتقال به دنده دارای بهره‌وری بهینه سوخت	

## تشخیص محدودیت سرعت

## مفهوم

## تشخیص محدودیت سرعت

تشخیص محدودیت سرعت، حداکثر سرعت مجاز کنونی را در صفحه آمپر نشان می‌دهد. دوربین تعبیه شده در حول و حوش آینه وسط، علائم راهنمایی و رانندگی در کنار جاده و همچنین تابلوهای راهنما در بالای سر را تشخیص می‌دهد. علائم راهنمایی و رانندگی با نمادهای اضافی برای شرایط جاده خیس و غیره نیز تشخیص داده می‌شوند و با داده‌های پردازنده خودرو مانند سنسور باران مقایسه می‌شوند و بسته به شرایط نشان داده می‌شوند. سیستم، اطلاعات ذخیره شده در سیستم مسیریابی را در نظر می‌گیرد و محدودیت‌های کنونی سرعت، در مسیرهای بدون تابلو را نیز نمایش می‌دهد.

## اطلاعات



## هشدار

این سیستم، مسئولیت راننده را برای ارزیابی صحیح قابلیت دید و وضعیت ترافیک از بین نمی‌برد. خطر تصادف وجود دارد. سبک رانندگی را با شرایط ترافیک تنظیم کنید. ترافیک را از نزدیک و به‌طور فعال در شرایط مربوطه در نظر بگیرید.

## مرور کلی

## دوربین

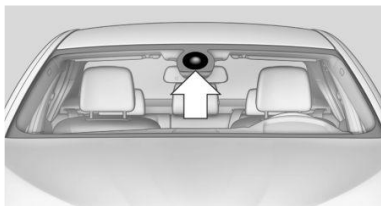

دوربین در نزدیکی آینه وسط نصب می‌شود.

شیشه جلوی خودرو را در منطقه پشت آینه وسط، تمیز و واضح نگه دارید.

## ورود تاریخ‌های بازدید

تاریخ‌های بازدیدهای لازم را وارد کنید.

اطمینان حاصل کنید که تاریخ و ساعت خودرو به درستی تنظیم شده‌اند.

روی صفحه نمایش:

- "Vehicle info"
  - "Vehicle status"
  - "Service required" 
  - "Vehicle inspection"
  - "Date:"
  - تنظیمات مورد نظر را انتخاب کنید.
  - تأیید کنید.
- تاریخ وارد شده ذخیره می‌شود.

## درخواست اتوماتیک خدمات

اطلاعات مربوط به وضعیت خدمات یا بازدیدهای اجباری و قانونی خودرو به‌طور خودکار قبل از موعد مقرر سرویس، به مرکز خدمات شما اعلام می‌شود.

شما می‌توانید چک کنید که مرکز خدمات شما در چه زمانی مطلع شده است.

روی صفحه نمایش:

- "Vehicle info"
- "Vehicle status"
- "Option" را باز کنید.
- "Last Service Request"

## نشانهگر تعویض دنده

## مفهوم

سیستم، بهترین دنده از نظر بهره‌وری سوخت را برای شرایط کنونی رانندگی توصیه می‌کند.

## اطلاعات کلی

بسته به ویژگی‌ها و وزن مختص به کشور، نشانگر تعویض دنده در حالت دستی گیربکس استپترونیک فعال است.

پیشنهادات برای تعویض دنده به بالا یا پایین در صفحه آمپر نمایش داده می‌شود.

در خودروهای بدون نشانگر تعویض دنده، دنده درگیر شده نمایش داده می‌شود.

- وقتی جاده‌ها مثلاً به دلیل تغییرات، با نقشه‌های سیستم مسیریابی تفاوت دارند.
- هنگام عبور اتوبوس‌ها یا کامیون‌های دارای برجسب سرعت.
- اگر علائم راهنمایی و رانندگی غیرمنطبق باشند.
- در حین کالیبراسیون دوربین بلافاصله بعد از تحویل خودرو.

## لیست‌های انتخاب در صفحه آمپر

### مفهوم

بسته به ویژگی‌های انتخابی خودروی شما، موارد زیر می‌توانند نمایش داده شوند یا با استفاده از دکمه‌ها و کلید چرخشی روی فرمان و همچنین صفحات نمایش در صفحه آمپر و Head-up Display راه-اندازی شوند:

منبع رادیویی کنونی.

امکان شماره‌گیری مجدد تلفن.

روشن کردن سیستم فرمان صوتی.

### نمایش

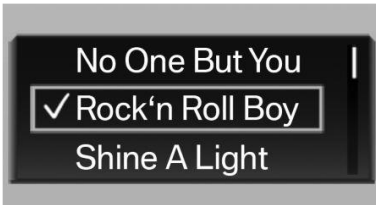

بسته به ویژگی‌های انتخابی خودروی شما، لیست صفحه آمپر ممکن است با تصویر فوق تفاوت داشته باشد.

### فعال کردن یک لیست و انجام تنظیمات

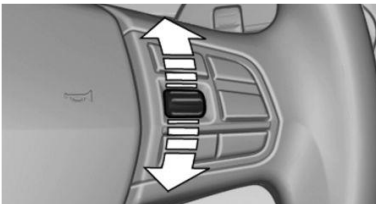

در سمت راست فرمان، کلید چرخشی را برای فعال کردن لیست مربوطه بچرخانید.

با استفاده از کلید چرخشی، تنظیمات مورد نظر را انتخاب کنید و آن را با فشار دادن کلید چرخشی تأیید کنید.

## روشن/خاموش کردن

روی صفحه نمایش:

1. "Settings"
2. "Instrument cluster"
3. "Speed limit information"

اگر تشخیص محدودیت سرعت روشن شود، می‌توان آن را روی صفحه نمایش اطلاعات در صفحه آمپر از طریق کامپیوتر نمایش داد.

### نمایش

موارد زیر در صفحه آمپر نمایش داده می‌شود:

تشخیص محدودیت سرعت

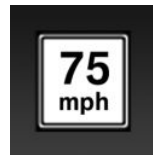

محدودیت سرعت کنونی



تشخیص محدودیت سرعت موجود نیست.

تشخیص محدودیت سرعت را می‌توان در Head-up Display نمایش داد.

## محدودیت‌های سیستم

ممکن است سیستم کاملاً کارآمد نباشد و ممکن است اطلاعات نادرستی را در شرایط زیر ارائه دهد:

- در مه سنگین، باران یا برف.
- وقتی علائم توسط اشیاء پوشیده شده باشد.
- هنگام رانندگی در نزدیکی خودروی جلویی.
- هنگام رانندگی به سمت چراغ‌های پرنور.
- وقتی شیشه پشت آینه وسط پوشیده از مه است، کثیف است یا توسط برجسب و اشیاء دیگر پوشانده شده است.
- در صورت تشخیص نادرست توسط دوربین.
- اگر محدودیت سرعت ذخیره‌شده در سیستم مسیریابی نادرست باشد.
- در مناطق پوشش داده نشده توسط سیستم مسیریابی.

۱. "Settings"
۲. "Instrument cluster"
۳. صفحات نمایش مورد نظر را انتخاب کنید.

## جزئیات اطلاعات

### محدوده

محدوده عملیاتی برآورد شده موجود با سوخت باقیمانده را نمایش می‌دهد.

این محدوده براساس سبک رانندگی شما در طول ۳۰ کیلومتر محاسبه می‌شود.

### مصرف سوخت متوسط

مصرف سوخت متوسط برای دوره کار موتور، محاسبه می‌شود.

مصرف سوخت متوسط برای مسافت پیموده شده از آخرین ریست توسط کامپیوتر on-board محاسبه می‌شود.

### سرعت متوسط

دوره‌هایی که خودرو در آنها با موتوری که به‌طور دستی متوقف شده است و پارک شده، در محاسبه سرعت متوسط لحاظ نمی‌شوند.

### ریست کردن مقادیر متوسط

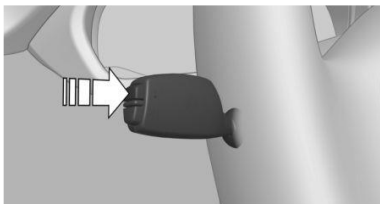

دکمه PC روی اهرم چراغ راهنما را فشار دهید.

### فاصله تا مقصد

اگر یک مقصد قبل از آغاز سفر در سیستم مسیریابی وارد شده باشد، فاصله باقیمانده تا مقصد نمایش داده می‌شود.  
فاصله تا مقصد به‌طور خودکار تعیین می‌شود.

### زمان رسیدن

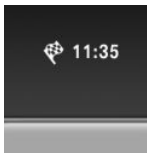

## کامپیوتر on-board

### فراخوانی اطلاعات در صفحه نمایش اطلاعات

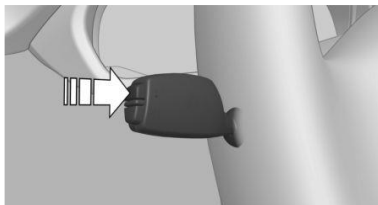

دکمه کامپیوتر on-board روی اهرم چراغ راهنما را فشار دهید. اطلاعات در صفحه نمایش اطلاعات صفحه آمپر نمایش داده می‌شود.

## اطلاعات در یک نگاه

### صفحه نمایش اطلاعات

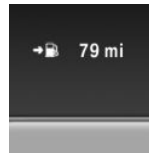

فشار دادن مکرر دکمه روی اهرم چراغ راهنما، اطلاعات زیر را در صفحه نمایش اطلاعات فراخوانی می‌کند:

- محدوده
- پیمایش مازاد ECO PRO
- مصرف سوخت متوسط
- سرعت متوسط
- تاریخ
- تشخیص محدودیت سرعت
- زمان رسیدن
- هنگامی که راهنمای مقصد در سیستم مسیریابی فعال باشد.
- فاصله تا مقصد
- هنگامی که راهنمای مقصد در سیستم مسیریابی فعال باشد.
- نمایش فلش سیستم مسیریابی
- هنگامی که راهنمای مقصد در سیستم مسیریابی فعال باشد.
- وقتی نمایش فلش در Head-up Display غیرفعال است.
- نمایش قطب‌نما در سیستم مسیریابی

### تنظیم صفحه نمایش اطلاعات

بسته به ورژن تجهیزات خودرو، می‌توانید انتخاب کنید که چه اطلاعاتی از کامپیوتر روی صفحه نمایش اطلاعات صفحه آمپر نمایش داده شود. روی صفحه نمایش:

## صفحات نمایش اسپرت

### مفهوم

روی صفحه نمایش، اگر خودرو به طور مناسب تجهیز شده باشد، مقادیر کنونی برای عملکرد و گشتاور را می‌توان نمایش داد.

نمایش صفحات نمایش اسپرت روی صفحه نمایش

۱. "Vehicle info"
۲. "Sport displays"

## هشدار سرعت

### مفهوم

سرعتی را نشان می‌دهد که وقتی به آن دست یافته شود، موجب می‌گردد یک هشدار صادر شود.

اگر سرعت خودرو یک بار تا حداقل ۵ کیلومتر در ساعت زیر سرعت تعیین شده کاهش یابد، هشدار تکرار می‌شود.

### نمایش، تنظیم یا تغییر هشدار سرعت

روی صفحه نمایش:

۱. "Settings"
  ۲. "Speed"
  ۳. "Warning at:"
  ۴. کنترل را بچرخانید تا سرعت مورد نظر نمایش داده شود.
  ۵. کنترل را فشار دهید.
- هشدار سرعت ذخیره می‌شود.

### فعال‌سازی / غیرفعال‌سازی هشدار سرعت

روی صفحه نمایش:

۱. "Settings"
۲. "Speed"
۳. "Warning"
۴. کنترل را فشار دهید.

### تنظیم سرعت کنونی شما به عنوان هشدار سرعت

روی صفحه نمایش:

۱. "Settings"
  ۲. "Speed"
  ۳. "Select current speed"
  ۴. کنترل را فشار دهید.
- سرعت کنونی خودرو به عنوان هشدار سرعت ذخیره می‌شود.

اگر یک مقصد قبل از آغاز سفر وارد سیستم مسیریابی شده باشد، زمان رسیدن برآورد شده نمایش داده می‌شود. زمان باید به درستی تنظیم شده باشد.

### قطب‌نما

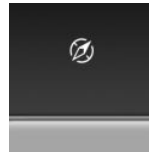

با سیستم مسیریابی، نمایش قطب‌نما برای جهت حرکت.

### کامپیوتر سفر

خودرو دو نوع کامپیوتر on-board را نشان می‌دهد.

- "Onboard info": مقادیر را می‌توان در صورت لزوم ریست کرد.
- "Trip computer": این مقادیر یک مرور کلی را روی سفر کنونی انجام می‌دهند.

### ریست کردن کامپیوتر سفر

روی صفحه نمایش:

۱. "Vehicle info"
  ۲. "Trip computer"
  ۳. "Reset": همه مقادیر ریست می‌شوند.
- "Automatically reset": همه مقادیر تقریباً ۴ ساعت بعد از اینکه خودرو ساکن شود ریست می‌شوند.

### نمایش روی صفحه نمایش

کامپیوتر یا کامپیوتر سفر را روی صفحه نمایش نمایش دهید.

روی صفحه نمایش:

۱. "Vehicle info"
۲. "Onboard info" یا "Trip computer"

### ریست کردن مصرف سوخت و سرعت

روی صفحه نمایش:

۱. "Vehicle info"
۲. "Onboard info"
۳. "Consumpt." یا "Speed"
۴. "Yes"

## تنظیمات روی صفحه نمایش

## زمان

تنظیم منطقه زمانی

۱. "Settings"
  ۲. "Time/Date"
  ۳. "Time zone:"
  ۴. منطقه زمانی مورد نظر را انتخاب کنید.
- منطقه زمانی ذخیره می‌شود.

## تنظیم زمان

۱. "Settings"
  ۲. "Time/Date"
  ۳. "Time:"
  ۴. کنترلر را بچرخانید تا ساعت مورد نظر نمایش داده شود.
  ۵. کنترلر را فشار دهید.
  ۶. کنترلر را بچرخانید تا دقیقه مورد نظر نمایش داده شود.
  ۷. کنترلر را فشار دهید.
- زمان ذخیره می‌شود.

## تنظیم قالب زمان

۱. "Settings"
  ۲. "Time/Date"
  ۳. "Format:"
  ۴. قالب مورد نظر را انتخاب کنید.
- قالب زمانی ذخیره می‌شود.

## تنظیم اتوماتیک زمان

بسته به ویژگی‌های انتخابی خودروی شما، زمان، تاریخ و در صورت نیاز منطقه زمانی به‌طور اتوماتیک به‌روزرسانی می‌شوند.

۱. "Settings"
۲. "Time/Date"
۳. "Auto time set"

## تاریخ

## تنظیم تاریخ

۱. "Settings"
  ۲. "Time/Date"
  ۳. "Date:"
  ۴. کنترلر را بچرخانید تا روز مورد نظر نمایش داده شود.
  ۵. کنترلر را فشار دهید.
  ۶. تنظیمات لازم برای ماه و سال را انجام دهید.
- تاریخ ذخیره می‌شود.

## تنظیم قالب تاریخ

۱. "Settings"
  ۲. "Time/Date"
  ۳. "Format:"
  ۴. قالب مورد نظر را انتخاب کنید.
- قالب تاریخ ذخیره می‌شود.

## زبان

## تنظیم زبان

برای تنظیم زبان روی صفحه نمایش:

۱. "Settings"
  ۲. "Language/Units"
  ۳. "Language:"
  ۴. زبان مورد نظر را انتخاب کنید.
- تنظیمات برای پروفایل رانندگی که در حال حاضر مورد استفاده قرار گرفته ذخیره می‌شود.

## واحدهای اندازه‌گیری

تنظیم واحدهای اندازه‌گیری

واحدها را برای مصرف سوخت، مسیرها/ فواصل و دما تنظیم کنید:

۱. "Settings"
  ۲. "Language/Units"
  ۳. آیتم منوی مورد نظر را انتخاب کنید.
  ۴. واحد مورد نظر را انتخاب کنید.
- تنظیمات برای پروفایل رانندگی که در حال حاضر مورد استفاده قرار گرفته ذخیره می‌شود.

## روشنایی

## تنظیم روشنایی

برای تنظیم روشنایی روی صفحه نمایش:

۱. "Settings"
۲. "Control display"
۳. "Brightness"
۴. کنترلر را تا زمانی که روشنایی مطلوب تنظیم شود بچرخانید.
۵. کنترلر را فشار دهید.

تنظیمات برای پروفایل رانندگی که اخیراً مورد استفاده قرار گرفته ذخیره می‌شود.

بسته به شرایط نور، تنظیمات روشنایی ممکن است به وضوح قابل رؤیت نباشند.

## انتخاب صفحات نمایش در Head-Up Display

روی صفحه نمایش:

۱. "Settings"
۲. "Head-Up Display"
۳. "Displayed information"
۴. صفحات نمایش مورد نظر را در Head-Up Display انتخاب کنید.

تنظیمات برای پروفایلی که در حال حاضر مورد استفاده قرار می‌گیرد، ذخیره می‌شود.

### تنظیم روشنایی

روشنایی به‌طور خودکار با توجه به روشنایی محیط تنظیم می‌شود. تنظیمات پایه‌ای را می‌توان به‌طور دستی تنظیم کرد.

روی صفحه نمایش:

۱. "Settings"
۲. "Head-Up Display"
۳. "Brightness"

کنترلر را بچرخانید تا روشنایی مطلوب حاصل شود. وقتی نورپایین فعال باشد، روشنایی Head-Up Display ممکن است به مقدار بیشتر تحت‌تأثیر روشنایی صفحه آمپر قرار داشته باشد. تنظیمات برای پروفایلی که در حال حاضر مورد استفاده قرار می‌گیرد، ذخیره می‌شود.

### تنظیم ارتفاع

روی صفحه نمایش:

۱. "Settings"
۲. "Head-Up Display"
۳. "Height"
۴. کنترلر را بچرخانید تا ارتفاع مطلوب حاصل شود.
۵. کنترلر را فشار دهید.

تنظیمات برای پروفایلی که در حال حاضر مورد استفاده قرار می‌گیرد، ذخیره می‌شود.

### تنظیم چرخش

روی صفحه نمایش:

۱. "Settings"
۲. "Head-Up Display"
۳. "Rotation"
۴. کنترلر را بچرخانید تا تنظیمات دلخواه انتخاب شوند.
۵. کنترلر را فشار دهید.

تنظیمات برای پروفایل راننده‌ای که در حال حاضر مورد استفاده قرار می‌گیرد، ذخیره می‌شود.

## Head-up Display

مفهوم

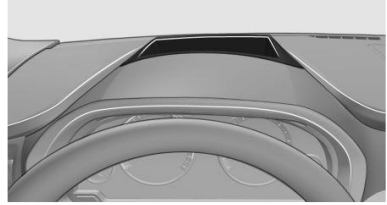

مفهوم

این سیستم اطلاعات مهم مانند سرعت را در حوزه دید راننده نمایش می‌دهد. راننده می‌تواند بدون چشم برداشتن از جاده، اطلاعات را دریافت کند.

### قابلیت دید صفحه نمایش

قابلیت دید صفحات نمایش در Head-up Display تحت‌تأثیر عوامل زیر قرار دارد:

- موقعیت‌های معین نشستن.
  - اشیای روی پوشش Head-up Display
  - عینک‌های آفتابی دارای فیلترهای پولاریزاسیون معین.
  - جاده‌های خیس.
  - شرایط نوری نامطلوب.
- اگر تصویر کج است، تنظیمات پایه را توسط مرکز خدمات‌رسانی مورد بازدید قرار دهید.

### روشن/خاموش کردن

۱. "Settings"
۲. "Head-Up Display"
۳. "Head-Up Display"

## نمایش

مرور کلی

اطلاعات زیر بر روی Head-up Display نمایش داده می‌شوند.

- سرعت.
- سیستم مسیریابی.
- پیام‌های Check Control.
- لیست انتخاب از صفحه آمپر.
- سیستم‌های کمکی راننده.

برخی از اطلاعات فقط در صورت نیاز و به‌طور مختصر نمایش داده می‌شود.



### شیشه جلوی مخصوص

شیشه جلو بخشی از سیستم است.

شکل شیشه جلو، نمایش یک تصویر دقیق را ممکن می‌سازد.

یک فیلم در شیشه جلو، از دوگانگی تصویر نمایش داده شده جلوگیری می‌کند.

بنابراین اکیداً توصیه می‌شود که شیشه جلوی مخصوص را فقط در مراکز خدمات‌رسانی یا سایر مراکز واجدالشرایط یا تعمیرگاه‌های مجاز تعویض و یا تعمیر کنید.

## چراغ‌ها

### ویژگی‌ها و آپشن‌های خودرو

در این بخش همه استانداردها و ویژگی‌های خاص هر کشور و آپشن‌هایی توضیح داده می‌شود که در هر ورژن ارائه شده است. ویژگی‌هایی که ممکن است با توجه به آپشن‌های انتخابی یا ورژن کشور شما، در خودرویتان وجود نداشته باشند هم توضیح داده شده‌اند. این موضوع درباره عملکردها و سیستم‌های مربوط به ایمنی خودرو نیز صدق می‌کند. می‌بایست هنگام استفاده از امکانات و سیستم‌ها به مقررات خاص هر کشور توجه کرد.

### مرور کلی

#### کلیدها در خودرو



عناصر کلید چراغ در کنار فرمان قرار دارند.

### کارکردهای چراغ

علامت	کارکرد
	چراغ‌های مه‌شکن جلو
	کنترل اتوماتیک چراغ جلو کنترل چراغ‌های Adaptive
	چراغ‌های خاموش چراغ‌های روشن در طول روز
	چراغ‌های پارک
	نورپایین
	روشنایی صفحه آمپر

چراغ‌های پارک، چراغ‌های پیچ و چراغ‌های پارک کنار جاده‌ای

### اطلاعات کلی

موقعیت کلید:

اگر وقتی سوئیچ بسته است در راننده باز باشد، نور بیرونی به‌طور خودکار در این موقعیت سوئیچ، خاموش می‌شود.

### چراغ‌های پارک

موقعیت کلید:

چراغ‌های خودرو در همه جهات روشن است.

از چراغ‌های پارک برای دوره‌های طولانی استفاده نکنید؛ در غیر این صورت، آنها ممکن است باتری را خالی کنند و روشن شدن موتور ممکن نباشد.

### نورپایین

موقعیت کلید:

وقتی سوئیچ باز باشد، نورپایین روشن می‌شود.

### چراغ‌های پارک کنار جاده‌ای

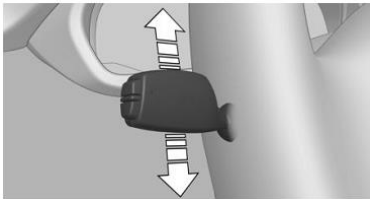

چراغ‌های خودرو را می‌توان از یک طرف روشن کرد.

### روشن کردن

وقتی سوئیچ بسته باشد، اهرم را تا فراتر از نقطه مقاومت برای حدود ۲ ثانیه به بالا یا پایین فشار دهید.

### خاموش کردن

اهرم را به آرامی تا نقطه مقاومت در جهت مخالف فشار دهید.

چراغ‌های خوشامدگویی و ویژگی تأخیر چراغ جلو

### فعال کردن



موقعیت کلید:





وقتی نورپایین روشن شود، چراغ نشانگر در صفحه آمپر روشن می‌شود.

### محدودیت‌های سیستم

کنترل اتوماتیک چراغ جلو نمی‌تواند به‌عنوان جایگزینی برای قضاوت شخصی شما در مورد شرایط روشنایی عمل کند.

برای مثال، سنسورها نمی‌توانند مه یا آب‌وهوای مه‌آلود را تشخیص دهند. برای جلوگیری از خطرات ایمنی تحت این شرایط، همیشه باید چراغ‌ها را به‌طور دستی روشن کنید.

### چراغ‌های روشن در طول روز

موقعیت سوئیچ:  ,  ,  , 

وقتی سوئیچ باز باشد، چراغ‌های روشن در طول روز روشن می‌شوند. بعد از اینکه سوئیچ بسته شود، چراغ‌های پارک در موقعیت  روشن می‌شوند.

### فعال کردن / غیرفعال کردن

در برخی کشورها، چراغ‌های روشن در طول روز اجباری هستند، بنابراین غیرفعال کردن چراغ‌های روشن در طول روز ممکن است امکان پذیر نباشد.

روی صفحه نمایش:



۱. "Settings"

۲. "Lighting"

۳. "Daytime running lamps"

تنظیمات برای پروفایلی که در حال حاضر مورد استفاده قرار می‌گیرد، ذخیره می‌شود.

### چراغ‌های خوشامدگویی

بسته به تجهیزات، هنگام خاموش کردن خودرو، سوئیچ را در موقعیت  یا  قرار دهید.

چراغ‌های پارک و چراغ‌های داخلی به‌طور مختصر وقتی خودرو با توجه به روشنایی محیط باز می‌شود، روشن می‌شوند.

### فعال کردن / غیرفعال کردن

روی صفحه نمایش:

۱. "Settings"

۲. "Lighting"

۳. "Welcome lights"

تنظیمات برای پروفایلی که در حال حاضر مورد استفاده قرار می‌گیرد، ذخیره می‌شود.

### ویژگی تأخیر چراغ جلو

نورپایین برای مدت کوتاهی بعد از اینکه وضعیت radio-ready خاموش باشد، در صورتی که چراغ‌ها خاموش باشند و فلشر چراغ جلو روشن باشد، روشن می‌ماند.

### تنظیم مدت زمان

روی صفحه نمایش:

۱. "Settings"

۲. "Lighting"

۳. "Pathway lighting"

۴. مدت زمان را تنظیم کنید.

تنظیمات برای پروفایلی که در حال حاضر مورد استفاده قرار می‌گیرد، ذخیره می‌شود.

### کنترل اتوماتیک چراغ جلو

#### مفهوم



نورپایین بسته به روشنایی محیط مثلاً در تونل‌ها، در نور گِرد و میش یا در صورت بارندگی، به‌طور خودکار روشن و خاموش می‌شود.

#### اطلاعات کلی

آسمان آبی یا خورشید با ارتفاع پایین روی افق می‌تواند باعث روشن شدن چراغ‌ها شود.

هنگام بیرون آمدن از یک تونل در روز، نورپایین بلافاصله خاموش نمی‌شوند بلکه بعد از حدود ۲ دقیقه خاموش می‌شوند.

وقتی چراغ‌های مه‌شکن فعال باشند، نورپایین همیشه روشن می‌ماند.

۱. بسته به تجهیزات، سوئیچ چراغ را به موقعیت  یا  بچرخانید.

۲. دکمه روی اهرم چراغ راهنما (فلش) را فشار دهید.

 چراغ نشانگر در صفحه آمپر روشن می‌شود.

وقتی نورپایین روشن باشد، چراغ‌ها به‌طور خودکار درخشان یا کم نور می‌شوند.

این سیستم به نور خودروهای جلوی شما و به روشنایی کافی مثلاً در شهرها و شهرستان‌ها واکنش نشان می‌دهد.

 وقتی سیستم نوربالا را روشن می‌کند، چراغ نشانگر آبی در صفحه

آمپر روشن می‌شود. بسته به وزن سیستم در خودرو، نوربالا ممکن است برای خودروهایی که به شما نزدیک می‌شوند خاموش نشود؛ بلکه تنها در هنگامی که به چشم راننده‌هایی که به شما نزدیک می‌شوند آزار می‌رساند، ممکن است کم نور شود. در این صورت، چراغ نشانگر آبی روشن خواهد ماند.

### روشن و خاموش کردن نوربالا به‌صورت دستی

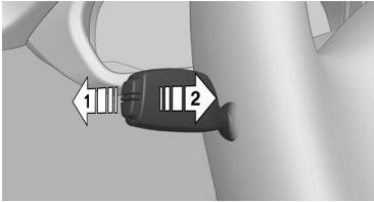

- نوربالا روشن است، فلش ۱.
  - نوربالا خاموش است/ فلشر چراغ جلو، فلش ۲.
- سیستم کمکی نوربالا را می‌توان در هنگام تنظیم دستی نور خاموش کرد. برای فعال کردن سیستم کمکی نوربالا به‌طور مجدد، دکمه روی اهرم چراغ راهنما را فشار دهید.

### محدودیت‌های سیستم

سیستم کمکی نوربالا نمی‌تواند به عنوان جایگزینی برای قضاوت شخصی شما در مورد زمان استفاده از نوربالا عمل کند. بنابراین، در شرایطی که این امر مورد نیاز است، نوربالا را به‌طور دستی خاموش کنید. سیستم در شرایط زیر کاملاً کاربردی نیست و ممکن است مداخله راننده ضروری باشد:

- در شرایط آب‌وهوایی بسیار نامطلوب، مانند مه یا بارش سنگین.
- هنگام تشخیص استفاده‌کنندگان از جاده‌های کم‌نور مانند عابران پیاده، دوچرخه سواران، اسب سواران و واگن‌ها، هنگام رانندگی در نزدیکی قطار، یا در گذرگاه حیوانات.

### فعال کردن

موقعیت کلید  وقتی سوئیچ باز است.

برای اجتناب از آزار رساندن به چشم رانندگانی که از جلو می‌آیند، کنترل چراغ‌های Adaptive هنگامی که خودرو ساکن است، به‌طرف راننده نمی‌چرخد.

چرخش چراغ‌ها بسته به زاویه فرمان یا استفاده از چراغ‌های راهنما به‌طور خودکار روشن می‌شوند.

هنگام رانندگی به طرف عقب، چرخش چراغ‌ها ممکن است بدون توجه به زاویه فرمان به‌طور خودکار روشن شوند.

### چراغ‌های خود-تراز جلو

چراغ‌های خود-تراز جلو، در عملیات شتاب‌گیری و ترمز را به‌منظور آزار نرساندن به چشم رانندگان جلویی و کسب روشنایی بهینه جاده، کار می‌کنند.

### اختلال در عملکرد

یک پیام Check Control نمایش داده می‌شود.

کنترل چراغ‌های Adaptive دچار اختلال در عملکرد است یا خراب شده است. سیستم را در اسرع وقت چک کنید.

### سیستم کمکی نوربالا

#### مفهوم

وقتی نورپایین فعال باشد، این سیستم، نوربالا را به‌طور خودکار روشن یا خاموش می‌کند یا نور را در مناطقی که باعث آزار رساندن به چشم راننده‌های جلویی می‌شود، کم می‌کند. این روند توسط دوربینی در جلوی آینه وسط کنترل می‌شود. این سیستم کمکی تضمین می‌کند که نوربالا در هر زمانی که شرایط ترافیکی اجازه دهد، فعال می‌شود. راننده می‌تواند در هر زمانی مداخله کند و نوربالا را به‌صورت معمول روشن و خاموش کند. در محدوده سرعت کم، نوربالا توسط سیستم روشن نمی‌شود.

۱۰۰

### فعال کردن

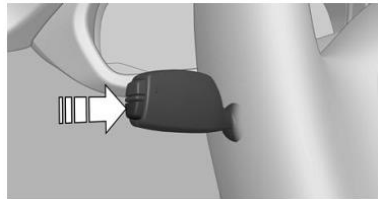

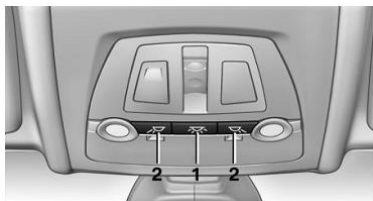

۱. چراغ‌های داخلی
۲. چراغ مطالعه

### روشن و خاموش کردن چراغ‌های داخلی

 این دکمه را فشار دهید.

برای خاموش کردن دائمی: این دکمه را فشار دهید و به مدت حدود ۳ ثانیه نگه دارید.

دوباره روشن کردن: دکمه را فشار دهید.

### چراغ‌های مطالعه

 این دکمه را فشار دهید.

چراغ‌های مطالعه در جلو و عقب، کنار چراغ‌های داخلی قرار دارند.

### نور محیط

بسته به تجهیزات، روشنایی را می‌توان به‌طور جداگانه برای برخی چراغ‌ها در داخل خودرو تنظیم کرد.

### انتخاب طرح رنگ

۱. "Settings"
۲. "Lighting"
۳. "Ambient"
۴. تنظیمات مورد نظر را انتخاب کنید.

### تنظیم روشنایی

روشنایی نور محیط را می‌توان از طریق کلید چرخشی برای روشنایی صفحه آمپر یا روی صفحه نمایش تنظیم کرد.

۱. "Settings"
۲. "Lighting"
۳. "Brightness"
۴. روشنایی مورد نظر را انتخاب کنید.

- در پیچ‌های شدید، روی تپه‌ها یا فرورفتگی‌ها، در ترافیک متقاطع یا خودروهای نیمه پنهانی که در بزرگراه‌ها نزدیک می‌شوند.
- در شهرها یا شهرستان‌های کم‌نور یا در حضور تابلوهای بسیار بازتابنده.
- وقتی شیشه پشت آینه وسط پوشیده از مه، کثیف یا پوشیده از برچسب و موارد دیگر باشد.

## چراغ‌های مه‌شکن

### چراغ‌های مه‌شکن جلو

چراغ‌های پارک یا نورپایین باید روشن باشند.

 این دکمه را فشار دهید. چراغ نشانگر سبز روشن می‌شود.

اگر کنترل اتوماتیک چراغ جلو فعال باشد، وقتی چراغ‌های مه‌شکن جلو را روشن می‌کنید، نورپایین به‌طور خودکار روشن می‌شود.

وقتی نوربالا یا فلشر چراغ جلو فعال باشند، چراغ‌های مه‌شکن جلو روشن نمی‌شوند.

### روشنایی صفحه آمپر



چراغ‌های پارک یا نورپایین باید برای تنظیم روشنایی روشن شوند. روشنایی را با کلید چرخشی تنظیم کنید.

## چراغ‌های داخلی

### اطلاعات کلی

چراغ‌های داخلی، چراغ‌های زیر پا، چراغ‌های ورودی و چراغ‌های رودری، به‌طور خودکار کنترل می‌شوند.

کلید چرخشی صفحه آمپر، روشنایی برخی از این ویژگی‌ها را کنترل می‌کند.

### مروار کلمی

## امنیت خودرو

### ویژگی‌ها و آپشن‌های خودرو

در این بخش همه استانداردها و ویژگی‌های خاص هر کشور و آپشن‌هایی توضیح داده می‌شود که در هر ورژن ارائه شده است. ویژگی‌هایی که ممکن است با توجه به آپشن‌های انتخابی یا ورژن کشور شما، در خودرویتان وجود نداشته باشند هم توضیح داده شده‌اند. این موضوع درباره عملکردها و سیستم‌های مربوط به ایمنی خودرو نیز صدق می‌کند. می‌بایست هنگام استفاده از امکانات و سیستم‌ها به مقررات خاص هر کشور توجه کرد.

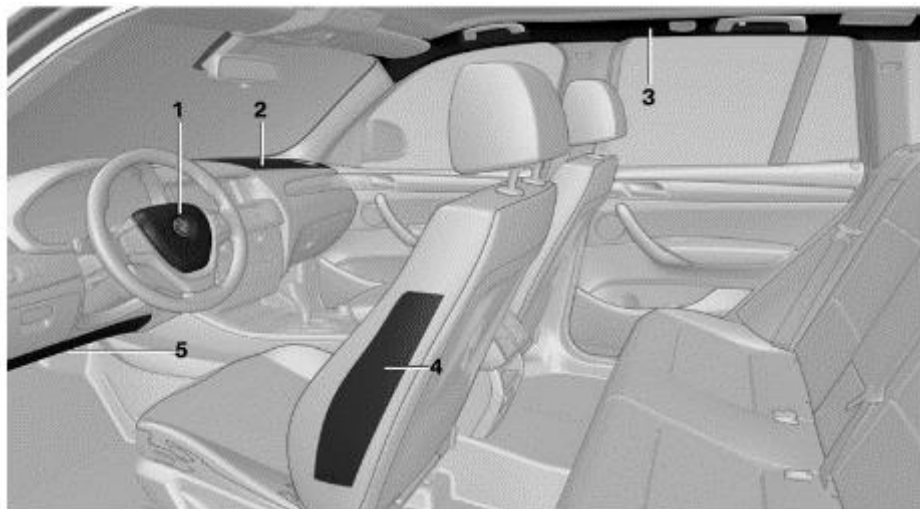

## اطلاعات در مورد اثر بهینه کیسه‌های هوا

### کیسه‌های هوا

۱. کیسه هوای جلو، راننده
۲. کیسه هوای جلو، سرنشین جلو
۳. کیسه هوای سر
۴. کیسه هوای پهلو
۵. کیسه هوای زانو

### ممانعت از پرت شدن سرنشین به خارج از خودرو

سیستم کیسه هوای سر به‌عنوان یک اقدام متقابل، از پرت شدن سرنشین به خارج از خودرو ممانعت به‌عمل می‌آورد تا احتمال خروج سرنشینان خودرو از طریق پنجره‌های جانبی در حین واژگونی یا تصادفات از بغل را کاهش دهد.

### کیسه هوای زانو

کیسه هوای زانو در یک ضربه از جلو، از پاها پشتیبانی می‌کند.

### اقدام حفاظتی

کیسه‌های هوا در همه شرایط ضربه مثلاً در تصادف‌های با شدت پایین یا در برخوردهای از عقب فعال نمی‌شوند.

### کیسه‌های هوای جلو

کیسه‌های هوای جلو با واکنش به ضربات جلویی در شرایطی که کمربندهای ایمنی به تنهایی ایمنی کافی را فراهم نمی‌کنند، به حفاظت از راننده و سرنشین جلو کمک می‌کند.

### کیسه هوای پهلو

در یک ضربه جانبی، کیسه هوای پهلو از کنار بدن در منطقه قفسه سینه و لگن محافظت می‌کند.

### کیسه هوای سر

در یک ضربه جانبی، کیسه هوای سر از سر محافظت می‌کند.

## آمادگی کارکردی سیستم کیسه هوا

### اطلاعات

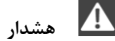

هشدار

قطعات خاصی ممکن است بعد از راه‌اندازی سیستم کیسه هوا داغ شوند. خطر مصدومیت وجود دارد. این قطعات خاص را لمس نکنید.



هشدار

کارهای تعمیراتی نامناسب می‌تواند منجر به خرابی، اختلال در عملکرد یا راه‌اندازی ناکارآمد سیستم کیسه هوا شود. در صورت اختلال در عملکرد، سیستم کیسه هوا ممکن است به‌طور مطلوب در صورت وقوع تصادف با شدت لازم کار نکند. خطر مصدومیت جسمی و جانی وجود ندارد. سیستم را در مرکز مجاز خدمات‌رسانی مورد بازدید قرار داده و در صورت نیاز تعمیر یا تعویض کنید.

### کارکرد صحیح



وقتی سوئیچ باز باشد، چراغ هشدار در صفحه آمپر به‌طور مختصر روشن می‌شود و بدین وسیله آمادگی کارکرد کل سیستم کیسه هوا و تسمه‌های کمربند را نشان می‌دهد.

### اختلال در عملکرد سیستم کیسه هوا

- هنگامی که سوئیچ باز باشد، چراغ هشدار روشن نشود.
- چراغ هشدار به‌طور مداوم روشن باشد.

### غیرفعال‌سازی اتوماتیک کیسه‌های هوای سرنشین جلو

#### مفهوم

سیستم با اندازه‌گیری مقاومت بدن انسان تشخیص می‌دهد که آیا صندلی سرنشین جلو اشغال است یا خیر. کیسه‌های هوای جلو، زانو و پهلو در قسمت سرنشین جلو فعال یا غیرفعال هستند.

### اطلاعات

قبل از انتقال یک کودک به صندلی سرنشین جلو، به نکات ایمنی و دستورالعمل‌ها در خصوص قرارگیری کودکان بر روی صندلی سرنشین جلو، قسمت کودکان را ملاحظه کنید.

### هشدار



اگر موقعیت صندلی نادرست باشد یا به منطقه به‌کارگیری کیسه‌های هوا ضربه وارد شود، سیستم کیسه هوا نمی‌تواند به‌طور مطلوب کارکرد حفاظتی داشته باشد و حتی ممکن است باعث مصدومیت‌های بیشتر به جهت فعال شدن شود. خطر مصدومیت جسمی و جانی وجود دارد. به اطلاعات در مورد اثر حفاظتی بهینه سیستم کیسه هوا دقت کنید.

- فاصله را با کیسه‌های هوا حفظ کنید.
  - اطمینان حاصل کنید که سرنشینان سرهایشان را با فاصله از کیسه هوای جانبی نگه داشته‌اند.
  - همیشه فرمان را از لبه آن بگیرد. دستان خود را در موقعیت ساعت ۳ و ۹ قرار دهید تا خطر آسیب به دستان یا بازوها را در هنگامی که کیسه هوا راه‌اندازی شده است، تا حد امکان پایین نگه دارید.
  - اطمینان حاصل کنید که سرنشین جلو به‌درستی نشسته است، یعنی پاهایش در ناحیه کف قرار دارد.
  - نباید هیچ فرد، حیوان یا شیئی بین یک کیسه هوا و یک شخص قرار بگیرد.
  - مواد چسبنده را به پنل‌های پوشش کیسه هوا نچسبانید. آنها را به‌هیچ‌وجه نپوشانید یا تغییر ندهید.
  - روی داشبورد و شیشه جلوی طرف سرنشین جلو باید خالی بماند. برچسب یا پوشش‌های چسبناک را نچسبانید و قلاب‌ها یا کابل‌ها را مثلاً برای دستگاه‌های GPS یا تلفن‌های همراه نصب نکنید.
  - از پوشش کیسه هوای جلو در طرف سرنشین جلو به‌صورت یک محفظه برای نگهداری اشیاء استفاده نکنید.
  - از روکش‌ها، تشک‌ها یا سایر اشیائی که به‌طور خاص مناسب صندلی‌های دارای کیسه هوا جانبی یکپارچه نیستند، استفاده نکنید.
  - از آویزان کردن لباس‌هایی مانند کت روی پشتی‌ها خودداری کنید.
  - هرگز قطعات منفرد یا سیم‌کشی را در سیستم کیسه هوا تغییر ندهید. این امر برای پوشش‌های فرمان، داشبورد و صندلی‌ها نیز صادق است.
  - سیستم کیسه هوا را جدا نکنید.
- حتی وقتی از همه دستورالعمل‌ها به‌طور بسیار دقیق پیروی می‌کنید، احتمال مصدومیت به لحاظ تماس با کیسه‌های هوا در شرایط معین وجود دارد.
- صدای احتراق و انفجار ممکن است منجر به اختلال شنوایی کوتاه‌مدت و در اکثر موارد، اختلال شنوایی موقت در افراد حساس شود.
- هشدارها و اطلاعات درباره کیسه‌های هوا روی آفتاب‌گیرها نیز یافت می‌شوند.





### هشدار



اطمینان حاصل کنید که کارکرد کیسه هوای سرنشین جلو، آیا تشخیص می‌دهد که کسی روی صندلی جلو قرار دارد یا خیر. کل تشک نشیمنگاه صندلی باید برای این هدف مورد استفاده قرار گیرد. خطر مصدومیت جسمی و جانی وجود دارد. اطمینان حاصل کنید که سرنشین جلو پاهایش را در منطقه کف قرار داده است.

### اختلال عملکرد سیستم غیرفعال‌سازی اتوماتیک

هنگام انتقال کودکان بزرگتر و بزرگسالان، کیسه‌های هوای سرنشین جلو ممکن است در حالت‌های به‌خصوص نشستن، غیرفعال شوند. در این مورد، چراغ نشانگر برای کیسه‌های هوای سرنشین صندلی جلو روشن می‌شود.

در این صورت، موقعیت نشستن را تغییر دهید تا کیسه‌های هوای سرنشین صندلی جلو فعال شود و چراغ نشانگر خاموش شود. اگر فعال کردن کیسه‌های هوا امکان‌پذیر نیست، آن شخص باید در صندلی عقب بنشیند.

برای ممکن کردن تشخیص صحیح تشک صندلی اشغال شده

- از قرار دادن پوشش‌ها، تشک‌ها، حصیرها یا سایر وسایل روی صندلی سرنشین جلو خودداری کنید، مگر اینکه آنها به‌طور خاص برای استفاده روی صندلی جلو، ایمن باشند.
- اگر قرار است سیستم نگهدارنده کودک روی صندلی نصب شود، از قرار دادن دستگاه‌های الکترونیکی روی آن خودداری کنید.
- اشیائی که ممکن است از زیر به صندلی فشار بیاورند را در زیر صندلی قرار ندهید.
- هیچ رطوبتی نباید در صندلی یا روی آن باشد.

### چراغ نشانگر برای کیسه‌های هوای صندلی سرنشین جلو



چراغ نشانگر برای کیسه‌های هوای صندلی سرنشین جلو در سقف، وضعیت عملیاتی کیسه هوای صندلی جلو را نشان می‌دهد. این چراغ نشان می‌دهد که کیسه‌های هوا فعال یا غیرفعال هستند.

- وقتی یک کودک به‌طور مناسب روی یک سیستم نگهدارنده کودک نشسته باشد یا وقتی صندلی خالی باشد، چراغ نشانگر روشن می‌شود. کیسه‌های هوا در طرف سرنشین جلو فعال نیستند.
- مثلاً وقتی که شخصی با اندازه مناسب و روش نشستن صحیح روی صندلی تشخیص داده می‌شود، چراغ نشانگر روشن نمی‌شود. کیسه‌های هوا در طرف سرنشین جلو فعال هستند.

### صندلی‌های کودک تشخیص داده شده

سیستم به‌طور کلی حضور کودکان در یک صندلی کودک، به‌خصوص در صندلی‌های کودک توصیه شده توسط NHTSA در هنگام تولید خودرو را تشخیص می‌دهد. بعد از نصب یک صندلی کودک، اطمینان حاصل کنید که چراغ نشانگر برای کیسه‌های هوای سرنشین جلو روشن هستند. این امر نشان می‌دهد که صندلی کودک تشخیص داده شده است و کیسه‌های هوای سرنشین جلو فعال نیستند.

### قدرت کیسه هوای راننده و سرنشین صندلی جلو

قدرت انفجاری که کیسه‌های هوای راننده و سرنشین صندلی جلو را فعال می‌کند بستگی زیادی به موقعیت صندلی راننده و سرنشین دارد.

با یک پیام مربوطه که روی صفحه نمایش ظاهر می‌شود، صندلی‌های جلو را برای حفظ دقت این کارکرد در بلندمدت کالیبره کنید.

### کالیبره کردن صندلی‌های جلو



### هشدار

خطر تحت فشار قرار گرفتن بدن هنگام حرکت صندلی‌ها وجود دارد. خطر مصدومیت یا آسیب به تجهیزات خودرو وجود دارد. اطمینان حاصل کنید که فضای کافی برای حرکت صندلی قبل از هر تنظیمی وجود دارد.

یک پیام متناظر روی صفحه نمایش ظاهر می‌شود.

- کلید را فشار دهید و صندلی مربوطه را به‌طور کامل به سمت جلو حرکت دهید.
- کلید را دوباره به سمت جلو فشار دهید. صندلی هنوز به مقدار کمی به سمت جلو حرکت می‌کند.
- صندلی را مجدداً در موقعیت مورد نظر تنظیم کنید.

روند کالیبراسیون وقتی کامل می شود که پیام از روی صفحه نمایش محو شود.  
اگر نمایش پیام ادامه داشته باشد، کالیبراسیون را تکرار کنید.  
اگر پیام بعد از تکرار کالیبراسیون محو نشود، سیستم را در اسرع وقت چک کنید.

### همه چرخ ها زرد است.

چند تایر پنجر است یا فشار باد تایر در چند تایر شدیداً کاهش یافته است.

### چرخ ها خاکستری است.

سیستم نمی تواند یک تایر پنجر را به دلیل اختلال در عملکرد تشخیص بدهد.

### اطلاعات وضعیت

نمایشگر کنترل وضعیت، فشار باد کنونی تایر و بسته به مدل خودرو، دمای تایر را نشان می دهد. این نمایشگر مقادیر واقعی خوانده شده را نشان می دهد که ممکن است بسته به سبک رانندگی یا شرایط آب و هوایی متفاوت باشد.

### ریست کردن

پس از هر بار تنظیم فشار باد تایر و پس از هر بار تعویض تایر یا چرخ، سیستم را ریست کنید.

روی صفحه نمایش و در خودرو:

۱. "Vehicle info"
۲. "Vehicle status"
۳.  "Perform reset"
۴. موتور را روشن کنید - شروع به حرکت نکنید.
۵. سیستم فشار باد تایر را ریست کنید: " Perform reset "
۶. شروع به حرکت کنید.

چرخ ها به رنگ خاکستری نشان داده می شوند و وضعیت نشان داده می شود.

پس از رانندگی با سرعتی بیش از ۳۰ کیلومتر بر ساعت، برای یک مدت کوتاه، فشار باد تایر اندازه گیری شده، به عنوان مقادیر مرجع پذیرفته می شوند. ریست به طور خودکار در زمان رانندگی تکمیل می شود. پیشرفت ریست نمایش داده می شود.

پس از تکمیل موفقیت آمیز ریست، چرخ های روی صفحه نمایش به رنگ سبز نشان داده خواهند شد و "Tire Pressure Monitor (TPM) active" نمایش داده می شود.

شما می توانید در هر زمانی این فرایند را متوقف کنید. وقتی شما به حرکت ادامه می دهید، ریست به طور خودکار ادامه می یابد.

## سیستم نظارت بر فشار باد تایر TPM

### مفهوم

این سیستم، بر فشار باد در چهار تایر نصب شده نظارت می کند. در صورت کاهش فشار در یک یا چند تایر، این سیستم به شما هشدار می دهد. به همین منظور، سنسورهای موجود در روزه ورودی باد تایر، فشار باد تایر و دمای تایر را اندازه گیری می کنند.

### الزامات کارکردی

این سیستم باید مجدداً با فشار باد صحیح تایر ریست شود، در غیر این صورت نمی توان به پیغام از دست دادن فشار باد تایر اعتماد کرد.  
پس از هر بار تنظیم فشار باد تایر و پس از هر بار تنظیم تایر یا چرخ، سیستم را ریست کنید.  
همواره از چرخ های دارای سیستم الکترونیکی TPM استفاده کنید تا از عملکرد مناسب سیستم مطمئن بمانید.

### نمایش وضعیت

صرف نظر از فعال بودن یا غیرفعال بودن TPM، وضعیت کنونی سیستم نظارت بر فشار باد تایر TPM می تواند روی صفحه نمایش، نمایش داده شود.

۱. "Vehicle info"
  ۲. "Vehicle status"
  ۳.  "Tire Pressure Monitor (TPM)"
- وضعیت نمایش داده می شود.

### نمایش کنترل وضعیت

وضعیت سیستم و تایر از طریق رنگ چرخ ها و یک پیغام متنی روی صفحه نمایش نشان داده می شوند.

### همه چرخ ها سبز است.

سیستم فعال است و هشدار براساس به فشار باد تایر - که در طول آخرین تنظیم مجدد ذخیره شده بود - صادر خواهد شد.

### یک چرخ زرد است.

یک تایر پنجر است یا فشار باد در تایر مشخص شده، شدیداً کاهش یافته است.

## تایرهای Run-flat

### حداکثر سرعت

شما می‌توانید با یک تایر آسیب‌دیده با سرعتی تا ۸۰ کیلومتر در ساعت به رانندگی ادامه دهید.

ادامه رانندگی با یک تایر پنجر

در صورت ادامه رانندگی با یک تایر پنجر:

- از ترمز ناگهانی یا مانور دادن با فرمان پرهیز کنید.
  - از سرعت ۸۰ کیلومتر در ساعت تجاوز نکنید.
  - در اولین فرصت، فشار باد در هر چهار تایر را بررسی کنید.
- اگر فشار باد تایر در هر چهار تایر درست نشان داده شود، این امکان وجود دارد که سیستم نظارت بر فشار تایر، ریست را انجام نداده باشد. در این صورت، عملیات ریست را انجام دهید.

### مسافت مقذور برای رانندگی

#### در صورت از دست دادن کامل فشار باد تایر:

در صورت از دست دادن کامل فشار باد تایر، مسافت مقذور برای رانندگی، به حجم بار، سبک رانندگی و شرایط جاده بستگی دارد. یک خودرو با یک بار متوسط می‌تواند تقریباً تا مسافتی حدود ۸۰ کیلومتر حرکت کند. یک خودرو با یک تایر آسیب‌دیده، واکنش متفاوتی خواهد داشت؛ مثلاً پایداری حرکت در بین خطوط، هنگام ترمز کاهش می‌یابد، فاصله ترمز طولانی‌تر شده و فرمان‌پذیری متفاوتی خواهد داشت. سبک رانندگی خود را مطابق با این شرایط تنظیم کنید. از مانورهای ناگهانی یا رانندگی کردن از روی موانع مانند جدول، دست اندازها و غیره پرهیز کنید. از آنجایی که مسافت مقذور برای رانندگی، به نحوه استفاده از خودرو در طول سفر بستگی دارد، مسافت واقعی، ممکن است کوتاه‌تر یا طولانی‌تر شود که به سرعت رانندگی، شرایط جاده، دمای بیرون، حجم بار و غیره بستگی دارد.

### هشدار



چنانچه یک تایر Run-flat آسیب دیده باشد یا فشار باد آن کم یا صفر شده باشد، کنترل خودرو متفاوت خواهد بود. برای مثال پایداری در حرکت در بین خطوط، هنگام ترمز کاهش می‌یابد، خط ترمز طولانی‌تر می‌شود و ویژگی‌های خود - کنترلی فرمان تغییر می‌کند. خطر تصادف وجود دارد. به‌آرامی رانندگی کرده و از سرعت ۸۰ کیلومتر در ساعت تجاوز نکنید.

## پیغام در صورت کم بودن فشار باد تایر



چراغ زرد رنگ هشدار روشن می‌شود. یک پیام Check Control نمایش داده خواهد شد.

- یک تایر پنجر وجود دارد و یا افت شدید فشار باد تایر رخ داده است.
- سیستم ریست نشده است. بنابراین سیستم یک پیغام هشدار براساس فشار باد تایر قبل از آخرین ریست، نمایش می‌دهد.
- سرعت خود را کم کرده و با احتیاط توقف کنید. از ترمز ناگهانی یا مانور دادن پرهیز کنید.
- بررسی کنید که آیا تایرهای خودرو از نوع معمولی هستند یا تایرهای Run-flat هستند.
- تایرهای run-flat دارای یک علامت دایره‌ای هستند که حروف RSC را در برمی‌گیرند و روی جداره تایر حک شده‌اند.

### هشدار



یک تایر آسیب دیده با کاهش فشار باد، روی کنترل خودرو از قبیل فرمان‌پذیری و ترمز کردن تأثیر می‌گذارد. تایرهای Run-flat می‌توانند یک پایداری محدود را حفظ کنند. خطر وقوع تصادف وجود دارد. در صورتی که خودرو شما به تایرهای Run-flat مجهز نیست، به رانندگی ادامه ندهید. اطلاعات مربوط به تایرهای Run-flat و ادامه رانندگی با این تایرها را مطالعه کنید. فشار کم باد تایر، ممکن است سیستم کنترل پایداری دینامیکی خودرو DSC را روشن کند.

### اقدامات لازم در صورت پنجر بودن یک تایر

تایرهای عادی

- تایر آسیب‌دیده را شناسایی کنید. این کار را با بررسی فشار هوا در هر چهار تایر انجام دهید. چنانچه فشار باد تایر در هر چهار چرخ درست باشد، این امکان وجود دارد که سیستم نظارت بر فشار تایر ریست نشده باشد. در این صورت، سیستم را ریست کنید. در صورتی که شناسایی تایر پنجر امکان پذیر نباشد، لطفاً با مراکز خدمات مجاز یا یک مرکز خدمات واجد شرایط دیگر یا تعمیرگاه تماس بگیرید.
- تایر پنجر را روی چرخ آسیب‌دیده تعمیر کنید. استفاده از درزگیر تایر، مانند کیت پنجرگیری می‌تواند به قطعات الکترونیکی چرخ TPM آسیب برساند. در این صورت، در اولین فرصت این سیستم الکترونیک را بررسی کرده و در صورت نیاز آنها را تعویض کنید.

- TPM در تکمیل ریست، ناموفق بوده است. سیستم را دوباره ریست کنید.
- تداخل در سیستمها یا دستگاههای دارای فرکانس رادیویی مشابه: پس از ترک منطقه تداخل، سیستم بهطور اتوماتیک دوباره فعال می‌شود.

## نظارت بر تایر پنجر FTM

### مفهوم

این سیستم، از دست دادن فشار باد تایر را براساس تفاوت‌های سرعت چرخش بین هر کدام از چرخ‌ها در زمان رانندگی نشان می‌دهد. در صورت از دست دادن فشار باد یک تایر، قطر و در نتیجه سرعت چرخش تغییرات چرخ مربوطه تغییر می‌کند. این موضوع به‌عنوان پنچری یک تایر تشخیص و گزارش داده خواهد شد. سیستم، فشار باد واقعی در تایرها را اندازه‌گیری نمی‌کند.

### الزامات کارکردی

سیستم باید زمانی راه‌اندازی شده باشد که فشار باد تایر تنظیم باشد. در غیر این صورت نمی‌توان به علامت پنچری تایر اعتماد کرد. پس از هربار اصلاح فشار باد تایر و پس از هربار تغییر تایر یا چرخ، سیستم را راه‌اندازی کنید.

### نمایش وضعیت

صرف‌نظر از فعال یا غیر فعال بودن FTM، می‌توان وضعیت کنونی نظارت بر تایر پنجر را نمایش داد.

۱. "Vehicle info"
  ۲. "Vehicle status"
  ۳. "Flat Tire Monitor (FTM)" 
- وضعیت نمایش داده می‌شود.

### راه‌اندازی

هنگام راه‌اندازی اولیه، فشارهای باد تایر که قبلاً تعیین شده‌اند، به‌عنوان مقادیر مرجع در نظر گرفته می‌شوند تا یک تایر پنجر را تشخیص بدهند. راه‌اندازی با تأیید فشارهای باد تایر آغاز می‌شود.

هنگام رانندگی با زنجیر چرخ، سیستم را راه‌اندازی نکنید.

روی صفحه نمایش و در خودرو:

۱. "Vehicle info"
۲. "Vehicle status"
۳. "Perform reset" 
۴. موتور را روشن کنید - شروع به حرکت نکنید.
۵. راه‌اندازی را با "Perform reset" شروع کنید.
۶. شروع به حرکت کنید.

## خرابی نهایی تایر

ارتعاشات یا صداهای بلند در هنگام رانندگی می‌تواند حاکی از خرابی نهایی یک تایر باشد. سرعت خود را کاهش داده و توقف کنید؛ در غیر این صورت، بخش‌های تایر ممکن است کنده شوند و موجب تصادف گردند.

به رانندگی ادامه ندهید. با مراکز مجاز خدمات‌رسانی یا دیگر مراکز واجد شرایط یا تعمیرگاه تماس بگیرید.

## پیغام ضرورت بررسی فشار باد تایر

- یک پیام Check Control در شرایط زیر نمایش داده می‌شود:
  - سیستم، یک تغییر در چرخ را تشخیص داده است، اما ریست انجام نشده است.
  - تنظیم باد براساس مشخصات، انجام نشده است.
  - فشار باد به زیر سطح آخرین تنظیم مجدد، رسیده است.
- در این صورت:
- فشار تایر را بررسی کرده و در صورت نیاز آن را اصلاح کنید.
  - سیستم را بعد از تعویض تایر ریست کنید.

## محدودیت‌های سیستم

چنانچه تنظیم مجدد یا ریست انجام نشده باشد، سیستم عملکرد مناسبی نخواهد داشت، به‌عنوان مثال، علی‌رغم اینکه فشار باد تایر کافی است، گزارش پنچری داده می‌شود.

فشار باد تایر به دمای تایر بستگی دارد. رانندگی یا در معرض خورشید قرار گرفتن، دمای تایر را افزایش داده و در نتیجه، فشار باد تایر را افزایش می‌دهد. فشار باد تایر زمانی کاهش می‌یابد که دمای تایر مجدداً کاهش یابد. این شرایط و در صورتی که دما به‌شدت کاهش یابد، می‌تواند به بروز یک پیغام هشدار منجر شود.

سیستم نمی‌تواند آسیب جدی و ناگهانی ناشی از عوامل بیرونی به تایر را مشخص کند.

## اختلال در عملکرد

 چراغ هشدار زرد چشمک می‌زند و سپس به‌طور مستمر روشن می‌شود. یک پیام Check Control نمایش داده می‌شود. نمی‌توان تایر پنجر یا از دست رفتن فشار باد تایر را تشخیص داد. نمونه‌ها و توصیه‌ها در شرایط زیر:

- یک چرخ بدون سیستم الکترونیکی TPM نصب شده است: آن را در مرکز خدمات‌رسانی مورد بازدید قرار دهید.
- اختلال در عملکرد: سیستم را در یک مرکز خدمات‌رسانی مورد بازدید قرار دهید.

## اقدامات لازم در صورت پنجر بودن یک تایر

### تایرهای عادی

1. تایر آسیب‌دیده را شناسایی کنید.  
این کار را با بررسی فشار هوا در هر چهار تایر انجام دهید.  
چنانچه فشار باد تایر در هر چهار چرخ درست باشد، این امکان وجود دارد که سیستم نظارت بر تایر پنجر ریست نشده باشد. در این صورت، سیستم را ریست کنید.  
در صورتی که شناسایی تایر پنجر امکان‌پذیر نباشد، با مرکز خدمات‌رسانی تماس بگیرید.
2. تایر پنجر را روی چرخ آسیب‌دیده تعمیر کنید.

### تایرهای Run-flat

- حد اکثر سرعت
- شما می‌توانید با یک تایر آسیب‌دیده با سرعتی تا ۸۰ کیلومتر در ساعت به رانندگی ادامه دهید.

ادامه رانندگی با یک تایر پنجر

در صورت ادامه رانندگی با یک تایر پنجر:

1. از ترمز ناگهانی یا مانور دادن با فرمان پرهیز کنید.
  2. از سرعت ۸۰ کیلومتر در ساعت تجاوز نکنید.
  3. در اولین فرصت، فشار باد در هر چهار تایر را بررسی کنید.
- اگر فشار باد تایر در هر چهار تایر درست نشان داده شود، این امکان وجود دارد که سیستم نظارت بر تایر پنجر ریست نشده باشد. در این صورت، سیستم را ریست کنید.

### مسافت مقذور برای رانندگی

#### در صورت از دست دادن کامل فشار باد تایر:

- در صورت از دست دادن کامل فشار باد تایر، مسافت مقذور برای رانندگی، به حجم بار، سبک رانندگی و شرایط جاده بستگی دارد. یک خودرو با یک بار متوسط می‌تواند تقریباً تا مسافتی حدود ۸۰ کیلومتر حرکت کند.
- یک خودرو با یک تایر آسیب دیده، واکنش متفاوتی خواهد داشت، مثلاً پایداری حرکت در بین خطوط، هنگام ترمز کاهش می‌یابد، فاصله ترمز طولانی‌تر شده و فرمان خودرو، خود - کنترلی متفاوتی خواهد داشت. سبک رانندگی خود را مطابق با این شرایط تنظیم کنید. از مانورهای ناگهانی یا رانندگی کردن از روی موانع مانند جداول، دست‌اندازها و غیره بپرهیزید.
- از آنجایی که مسافت مقذور برای رانندگی، به نحوه استفاده از خودرو در طول سفر بستگی دارد، مسافت واقعی، ممکن است کوتاه‌تر یا بلندتر شود که به سرعت رانندگی، شرایط جاده، دمای بیرون، حجم بار و غیره بستگی دارد.

راه‌اندازی هنگام رانندگی تکمیل می‌شود و این امکان وجود دارد که در هر زمانی متوقف شود.  
چنانچه رانندگی ادامه یابد، راه‌اندازی نیز به‌طور خودکار ادامه می‌یابد.

### نشانه یک تایر پنجر



چراغ زرد هشدار روشن می‌شود. یک پیام Check Control نمایش داده می‌شود.

- در این شرایط یا یک تایر پنجر است یا باد زیادی از دست داده است.
1. سرعت خود را کاهش داده و با احتیاط توقف کنید. از ترمز ناگهانی یا مانور دادن خودداری کنید.
  2. بررسی کنید که آیا تایرهای معمولی نصب شده‌اند یا تایرهای Run-flat.
- تایرهای Run-flat دارای یک علامت دایره‌ای هستند که حروف RSC را در بر می‌گیرند و روی جداره تایر حک شده‌اند.

### هشدار



یک تایر عادی آسیب‌دیده با کاهش یا عدم فشار باد، روی کنترل خودرو از قبیل فرمان‌پذیری خودرو و ترمز کردن تأثیر می‌گذارد. تایرهای Run-flat می‌توانند یک پایداری محدود را حفظ کنند. در این شرایط خطر تصادف وجود دارد. در صورتی که خودروی شما به تایرهای Run-flat مجهز نیست، به رانندگی ادامه ندهید. اطلاعات مربوط به تایرهای Run-flat و ادامه رانندگی با این تایرها را مطالعه کنید.

فشار باد کم تایر ممکن است سیستم کنترل پایداری دینامیکی خودرو DSC را فعال کند.

### محدودیت‌های سیستم

- از دست دادن فشار معمول باد تایر، در هر چهار تایر تشخیص داده نخواهد شد. بنابراین، فشار باد تایر را به‌طور مرتب چک کنید.
- آسیب ناگهانی و جدی به تایر ناشی از شرایط بیرونی را نمی‌توان از قبل تشخیص داد.
- عملکرد سیستم در شرایط زیر می‌تواند به تأخیر بیافتد یا دچار اختلال گردد:
1. هنگامی که سیستم راه‌اندازی نشده باشد.
  2. هنگام رانندگی در یک جاده برفی یا لغزنده.
  3. سبک رانندگی اسپرت: کشش چرخشی چرخ‌ها، شتاب جانبی بالا (درiftینگ).
  4. هنگام رانندگی با زنجیر چرخ.

**هشدار**

چنانچه یک تایر Run-flat آسیب دیده باشد یا فشار باد آن کم یا صفر شده باشد، کنترل خودرو متفاوت خواهد بود. برای مثال پایداری در حرکت بین خطوط، هنگام ترمز کاهش می‌یابد، خط ترمز طولانی‌تر می‌شود و ویژگی‌های خود - کنترلی فرمان تغییر می‌کند. خطر تصادف وجود دارد. به آرامی رانندگی کرده و از سرعت ۸۰ کیلومتر در ساعت تجاوز نکنید.

**هشدار**

به دلیل محدودیت‌های سیستم، کارکردهای خاص ممکن است روشن کردن یا بکسل کردن/بکسل کردن با سیستم‌های فعال ایمنی هوشمند مانند هشدار کنترل نزدیک شدن با کارکرد ترمز سبک با اختلال در عملکرد مواجه شوند. خطر تصادف وجود دارد. قبل از روشن کردن یا بکسل کردن/بکسل کردن، همه سیستم‌های ایمنی هوشمند را خاموش کنید.

**خرابی نهایی تایر**

ارتعاشات یا صداها بلند در هنگام رانندگی می‌تواند حاکی از خرابی نهایی یک تایر باشد. سرعت خود را کاهش داده و توقف کنید؛ در غیر این صورت، بخش‌های تایر ممکن است کنده شوند و موجب تصادف گردند. به رانندگی ادامه ندهید. با مراکز مجاز خدمات‌رسانی یا دیگر مراکز واجد شرایط یا تعمیرگاه تماس بگیرید.

**مرور کلی  
دکمه در خودرو****ایمنی هوشمند****مفهوم**

ایمنی هوشمند عملیات مرکزی سیستم کمکی راننده را ممکن می‌کند. بسته به چگونگی تجهیز خودرو، ایمنی هوشمند متشکل از یک یا چند سیستم است که می‌توانند به جلوگیری از برخورد قریب‌الوقوع کمک کنند.

**دکمه ایمنی هوشمند**

روشن‌خاموش کردن

برخی سیستم‌های ایمنی هوشمند بعد از هر خروج به‌طور خودکار فعال می‌شوند. برخی سیستم‌های ایمنی هوشمند براساس آخرین تنظیمات فعال می‌شوند.

- هشدار برخورد از جلو.
- هشدار عابر پیاده.
- هشدار خروج از لاین.
- تشخیص فعال نقطه‌کور.

این دکمه را به آرامی فشار دهید:

- منو برای سیستم ایمنی هوشمند نمایش داده می‌شود. سیستم‌ها به‌طور جداگانه براساس تنظیمات مربوطه‌شان خاموش می‌شوند.
- چراغ‌های LED نارنجی می‌شود یا با توجه به تنظیمات جداگانه‌اش، خاموش می‌شود.

**اطلاعات****هشدار**

نشانگرها و هشدارها مسئولیت شخصی را از بین نمی‌برند. به‌دلیل محدودیت‌های سیستم، هشدارها یا واکنش‌های سیستم ممکن است روی خروجی قرار نگیرد یا ممکن است بسیار دیر یا نادرست روی خروجی قرار گیرد. خطر تصادف وجود دارد. سبک رانندگی را با شرایط ترافیک تنظیم کنید. ترافیک را با دقت تحت‌نظر بگیرید و در شرایط مربوطه به‌طور فعال مداخله کنید.

دوباره این دکمه را فشار دهید:

- همه سیستم‌های ایمنی هوشمند فعال می‌شوند.
- LED روشن و سبز می‌شود.

این دکمه را به‌سمت پایین نگاه دارید:

- همه سیستم‌های ایمنی هوشمند خاموش می‌شوند.
- LED خاموش می‌شود.

## هشدار برخورد از جلو

بسته به تجهیزات، سیستم هشدار برخورد متشکل از یکی از دو سیستم زیر است:

- هشدار برخورد از جلو با کارکرد ترمز شهری.
- هشدار برخورد از جلو با کارکرد ترمز.

## اطلاعات



### هشدار

نشانگرها و هشدارها مسئولیت شخصی را از بین نمی‌برند. به دلیل محدودیت‌های سیستم، هشدارها یا واکنش‌های سیستم ممکن است روی خروجی قرار نگیرد یا ممکن است بسیار دیر یا نادرست روی خروجی قرار گیرد. خطر تصادف وجود دارد. سبک رانندگی را با شرایط ترافیکی تنظیم کنید. ترافیک را با دقت تحت نظر بگیرید و در شرایط مربوطه به‌طور فعال مداخله کنید.



### هشدار

به دلیل محدودیت‌های سیستم، کارکردهای خاص ممکن است روشن کردن با بکسل کردن/بکسل کردن، با سیستم‌های فعال ایمنی هوشمند مانند هشدار کنترل نزدیک شدن با کارکرد ترمز سبک با اختلال در عملکرد مواجه شوند. خطر تصادف وجود دارد. قبل از روشن کردن با بکسل کردن/بکسل کردن همه سیستم‌های ایمنی هوشمند را خاموش کنید.

## مرور کلی

### دکمه در خودرو



دکمه ایمنی هوشمند

## دوربین

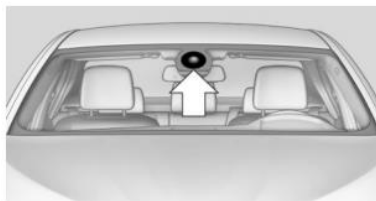

دوربین نزدیک آینه وسط نصب می‌شود.

شیشه جلو در ناحیه پشت آینه وسط را تمیز و شفاف نگه دارید.

## اطلاعات کلی



این سیستم دو سطح هشدار را در مورد خطر احتمالی برخورد با خودروهایی که حداقل دارای سرعت حدود ۵ کیلومتر هستند ایجاد می‌کند. زمان هشدارها ممکن است براساس وضعیت کنونی رانندگی تغییر کنند.

ترمزگیری مناسب در سرعت‌هایی تا ۶۰ کیلومتر در ساعت انجام می‌شود.

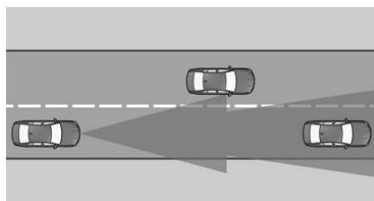
## محدوده تشخیص



اگر اشیاء توسط سیستم تشخیص داده شوند، به آنها واکنش نشان می‌دهد.

علامت	معیار
	علامت قرمز رنگ می‌شود؛ پیش هشدار. ترمز کنید و فاصله را زیاد کنید.
	علامت به رنگ قرمز چشمک می‌زند و یک سیگنال صوتی به صدا در می‌آید؛ هشدار حاد. از شما خواسته می‌شود که با ترمز گرفتن یا انجام مانور گریز مداخله کنید.

هنگامی که پیش هشدار صادر می‌شود، راننده باید به‌طور فعال مداخله کند.

### هشدار حاد با کارکرد ترمز

هشدار حاد در صورت خطر قریب‌الوقوع یک برخورد در هنگامی که خودرو به شیئی دیگر با اختلاف سرعت بسیار زیاد نزدیک می‌شود، نمایش داده می‌شود.

هنگامی که هشدار حاد صادر می‌شود، راننده باید به‌طور فعال مداخله کند. در صورت لزوم، یک مداخله اتوماتیک ترمز در صورت خطر احتمالی برخورد به راننده کمک می‌کند.

هشدارهای حاد ممکن است بدون پیش‌هشدار نیز فعال شوند.

### مداخله ترمز

هشدار از راننده می‌خواهد که مداخله کند. در حین یک هشدار، حداکثر نیروی ترمز هنگامی که ترمز گرفته می‌شود، مورد استفاده قرار می‌گیرد. پایتان را با سرعت و قدرت کافی روی پدال ترمز بگذارید. اگر خطر برخورد وجود داشته باشد، این سیستم می‌تواند با مداخله اتوماتیک ترمز، کمک بیشتری کند. در سرعت‌های پایین، می‌تواند خودرو را به‌طور کامل متوقف کند.

مداخله ترمز فقط در صورتی انجام می‌شود که کنترل پایداری دینامیک (DSC) روشن و کنترل کشش دینامیک (DTC) فعال باشد.

مداخله ترمز را می‌توان با فشار روی پدال گاز یا حرکت فعال فرمان قطع کرد.

تشخیص شیء می‌تواند محدود باشد. محدودیت‌های محدوده تشخیص و محدودیت‌های کارکردی باید در نظر گرفته شوند.

### محدودیت‌های سیستم

#### محدوده تشخیص

پتانسیل تشخیص سیستم محدود است.

بنابراین ممکن است سیستم واکنش نشان ندهد یا دیر واکنش نشان دهد.

برای مثال، شرایط زیر ممکن است تشخیص داده نشوند:

## روشن/خاموش کردن

### روشن کردن اتوماتیک

سیستم بعد از هر شروع رانندگی به‌طور خودکار فعال می‌شود.

### روشن/خاموش کردن به‌طور دستی

این دکمه را به‌آرامی فشار دهید:

- منو برای سیستم ایمنی هوشمند نمایش داده می‌شود. سیستم‌ها به‌طور جداگانه براساس تنظیمات مربوطه خود، خاموش می‌شوند.
- چراغ‌های LED نارنجی می‌شود یا با توجه به تنظیمات جداگانه‌اش خاموش می‌شود.

تنظیم را به‌صورت مورد نیاز انجام دهید. تنظیمات جداگانه برای پروفایلی که در حال حاضر مورد استفاده قرار می‌گیرد، ذخیره می‌شود.

دوباره این دکمه را فشار دهید:

- همه سیستم‌های ایمنی هوشمند فعال می‌شوند.
- LED روشن و سبز می‌شود.

این دکمه را به‌سمت پایین نگه دارید:

- همه سیستم‌های ایمنی هوشمند خاموش می‌شوند.
- LED خاموش می‌شود.

### تنظیم زمان هشدار

زمان هشدار را می‌توان از طریق iDrive تنظیم کرد.

1. "Settings"
  2. "Frontal Coll. Warning"
  3. زمان مورد نظر را روی صفحه نمایش فعال کنید.
- زمان انتخاب شده برای پروفایلی که در حال حاضر مورد استفاده قرار می‌گیرد ذخیره می‌شود.

## هشدار با کارکرد ترمز

### نمایش

اگر برخورد یا خودروی شناسایی شده قریب‌الوقوع باشد، یک علامت هشدار در صفحه آمپر و در Head-Up Display ظاهر می‌شود.

### پیش هشدار

مثلاً وقتی که خطر قریب‌الوقوع یک برخورد وجود داشته باشد یا فاصله با خودروی جلویی بسیار کم باشد، این هشدار صادر می‌شود.



با نزدیک شدن خودرو به یک خودروی دیگر به‌طور عمدی، هشدار برخورد و ترمز برای اجتناب از واکنش‌های اشتباه سیستم به تأخیر می‌افتند.

### اطلاعات کلی

این سیستم دو سطح هشدار را در مورد خطر احتمالی برخورد با خودروهایی که حداقل دارای سرعت حدود ۵ کیلومتر هستند، ایجاد می‌کند. زمان هشدارها ممکن است براساس وضعیت کنونی رانندگی تغییر کند.

### محدوده تشخیص

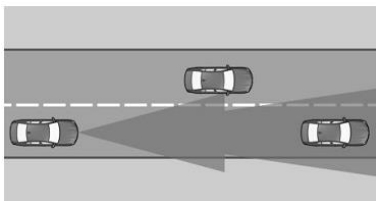

اگر اشیاء توسط سیستم تشخیص داده شوند، به آنها واکنش نشان می‌دهد.

### اطلاعات

#### هشدار



نشانه‌ها و هشدارها مسئولیت شخصی را از بین نمی‌برند. به‌دلیل محدودیت‌های سیستم، هشدارها یا واکنش‌های سیستم ممکن است روی خروجی قرار نگیرد یا ممکن است بسیار دیر یا نادرست روی خروجی قرار گیرد. خطر تصادف وجود دارد. سبک رانندگی را با شرایط ترافیک تنظیم کنید. ترافیک را با دقت تحت‌نظر بگیرید و در شرایط مربوطه به‌طور فعال مداخله کنید.

#### هشدار



به‌دلیل محدودیت‌های سیستم، کارکردهای خاص ممکن است روشن کردن یا بکسل کردن/بکسل کردن، با سیستم‌های فعال ایمنی هوشمند مانند هشدار کنترل نزدیک شدن یا کارکرد ترمز سبک با اختلال در عملکرد مواجه شوند. خطر تصادف وجود دارد. قبل از روشن کردن یا بکسل کردن/بکسل کردن همه سیستم‌های ایمنی هوشمند را خاموش کنید.

- خودروهای دارای سرعت کم که با سرعت زیاد به آنها نزدیک می‌شوند.
- خودروهایی که به‌طور ناگهانی در مقابل شما منحرف می‌شوند یا خودروهایی که سرعت خود را به‌شدت کم می‌کنند.
- خودروهایی که عقب آنها شکل نامعمولی دارد.
- خودروهای دو چرخه‌ای که در مقابل شما باشند.

### محدودیت‌های کارکردی

این سیستم در شرایط زیر ممکن است کاملاً کاربردی نباشد:

- در مه، باران، آب اسپری شده یا برف سنگین.
- در پیچ‌های شدید.
- اگر سیستم‌های کنترل پایداری رانندگی محدود یا غیرفعال باشند، مثلاً DSC OFF
- بسته به وزن تجهیزات خودرو، اگر میدان دید دوربین در آینه یا سنسور رادار کثیف یا دارای مانع باشد.
- تا ۱۰ ثانیه بعد از استارت موتور، از طریق دکمه Start/Stop
- در حین کالیبراسیون دوربین بلافاصله بعد از تحویل خودرو.
- اگر اثرات کورکنندگی ثابتی به‌دلیل نور ورودی مثلاً از خورشید پایین در آسمان وجود داشته باشد.

### حساسیت هشدار

هرچه حساسیت تنظیمات هشدار مثل زمان هشدار بیشتر باشد، هشدارهای بیشتری نمایش داده می‌شود. با این حال، آنها ممکن است هشدارهای اشتباه و اضافی باشند.

### هشدار برخورد با کارکرد ترمز

#### مفهوم

این سیستم می‌تواند به پیشگیری از تصادفات کمک کند. اگر سیستم نتواند از تصادف جلوگیری کند، سرعت برخورد را کاهش خواهد داد. این سیستم قبل از برخورد قریب‌الوقوع یک زنگ هشدار را به صدا در می‌آورد و در صورت نیاز ترمز را به‌طور مستقل به کار می‌اندازد. مداخله اتوماتیک ترمز ممکن است با حداکثر نیروی ترمزگیری و برای یک دوره کوتاه فقط در صورتی که ضروری باشد، اجرا شود. اگر خودرو مجهز به اکتیو کروزر کنترل با کارکرد Stop & Go باشد، هشدار برخورد از جلو از طریق سنسور رادار کروزر کنترل در تعلق با یک دوربین کنترل می‌شود. هشدار برخورد از جلو حتی در صورتی که کروزر کنترل غیرفعال شده باشد، قابل دسترس است.

## مرور کلی

## دکمه در خودرو

- چراغ‌های LED نارنجی می‌شود یا با توجه به تنظیمات جداگانه‌اش خاموش می‌شود.
- تنظیم را به صورت مورد نیاز انجام دهید. تنظیمات جداگانه برای پروفایلی که در حال حاضر مورد استفاده قرار می‌گیرد، ذخیره می‌شود.



دکمه ایمنی هوشمند

دوباره این دکمه را فشار دهید:

- همه سیستم‌های ایمنی هوشمند فعال می‌شوند.
- LED روشن و سبز می‌شود.

این دکمه را به سمت پایین نگه دارید:

- همه سیستم‌های ایمنی هوشمند خاموش می‌شوند.
- LED خاموش می‌شود.

## سنسور رادار

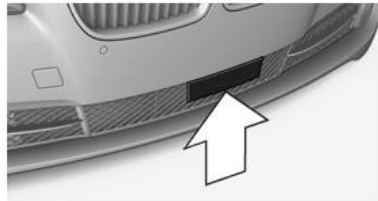

سنسور رادار در ناحیه پایینی سپر جلو قرار دارد. سنسور رادار را تمیز و بدون مانع نگه دارید.

## تنظیم زمان هشدار

زمان هشدار را می‌توان از طریق iDrive تنظیم کرد.

- "Settings"
- "Frontal Coll. Warning"
- زمان مورد نظر را روی صفحه نمایش فعال کنید.

زمان انتخاب شده برای پروفایلی که در حال حاضر مورد استفاده قرار می‌گیرد، ذخیره می‌شود.

## هشدار با کارکرد ترمز

## صفحه نمایش

اگر برخورد با خودروی شناسایی شده قریب‌الوقوع باشد، یک علامت هشدار در صفحه آمپر و در Head-Up Display ظاهر می‌شود.

## دوربین



دوربین نزدیک آینه وسط نصب می‌شود. شیشه جلو در ناحیه پشت آینه وسط را تمیز و شفاف نگه دارید.

## روشن / خاموش کردن

## روشن کردن اتوماتیک

سیستم بعد از هر شروع رانندگی به‌طور خودکار فعال می‌شود.

روشن / خاموش کردن به‌طور دستی

این دکمه را به آرامی فشار دهید:

علامت	معیار
	علامت قرمز رنگ می‌شود: پیش هشدار.
	ترمز کنید و فاصله را زیاد کنید.
	علامت به رنگ قرمز چشمک می‌زند و یک سیگنال صوتی به صدا در می‌آید: هشدار حاد.
	از شما خواسته می‌شود که با ترمز گرفتن یا انجام مانور گریز مداخله کنید.

## پیش هشدار

مثلاً وقتی که خطر قریب‌الوقوع یک برخورد وجود داشته باشد، یا فاصله با خودروی جلویی بسیار کم باشد، این هشدار صادر می‌شود. هنگامی که پیش هشدار صادر می‌شود، راننده باید به‌طور فعال مداخله کند.

- منو برای سیستم ایمنی هوشمند نمایش داده می‌شود. سیستم‌ها به‌طور جداگانه براساس تنظیمات مربوطه‌شان خاموش می‌شوند.

- در مه، باران، آب اسپری شده یا برف سنگین.
- در پیچ‌های شدید.
- اگر سیستم‌های کنترل پایداری رانندگی محدود یا غیرفعال باشند؛ مثلاً DSC OFF.
- بسته به وزن تجهیزات خودرو، اگر میدان دید دوربین در آینه یا سنسور رادار کثیف یا دارای مانع باشد.
- تا ۱۰ ثانیه بعد از استارت موتور، از طریق دکمه Start/Stop.
- در حین کالیبراسیون دوربین بلافاصله بعد از تحویل خودرو.
- اگر اثرات کورکنندگی ثابتی به دلیل نور ورودی مثلاً از خورشید پایین در آسمان وجود داشته باشد.

### حساسیت هشدار

هرچه حساسیت تنظیمات هشدار مثل زمان هشدار بیشتر باشد، هشدارهای بیشتری نمایش داده می‌شوند. با این حال، آنها ممکن است هشدارهای اشتباه باشند.

### هشدار عابر پیاده با کارکرد ترمز شهری

#### مفهوم

این سیستم می‌تواند به پیشگیری از تصادف با عابران پیاده کمک کند. اگر خطر یک برخورد قریب‌الوقوع با عابر پیاده وجود داشته باشد، سیستم یک هشدار را در محدوده سرعت رانندگی شهری صادر می‌کند و شامل یک کارکرد ترمز است. دوربین در ناحیه آینه وسط سیستم را کنترل می‌کند.

### اطلاعات کلی

در صورت روشنایی کافی، این سیستم برخوردهای احتمالی با عابران پیاده در سرعتی از حدود ۱۰ کیلومتر در ساعت تا ۶۰ کیلومتر در ساعت را هشدار می‌دهد و با مداخله ترمز قبل از برخورد به شما کمک می‌کند. تحت آن شرایط، به افرادی که درون محدوده تشخیص سیستم هستند، واکنش نشان می‌دهد. محدوده تشخیص

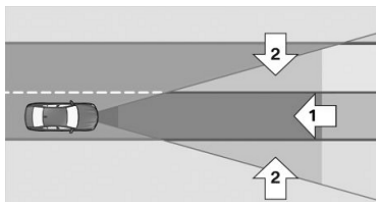

ناحیه تشخیص در جلوی خودرو به دو منطقه تقسیم می‌شود: منطقه مرکزی (فلش ۱) که مستقیماً در جلوی خودرو است. منطقه گسترده (فلش ۲) به سمت راست و چپ.

### هشدار حاد با کارکرد ترمز

هشدار حاد در صورت خطر قریب‌الوقوع یک برخورد در هنگامی که خودرو به شیئی دیگر با اختلاف سرعت بسیار زیاد نزدیک می‌شود، نمایش داده می‌شود. هنگامی که هشدار حاد صادر می‌شود، راننده باید به‌طور فعال مداخله کند. در صورت لزوم، یک مداخله اتوماتیک ترمز هنگام خطر احتمالی برخورد، به راننده کمک می‌کند. هشدارهای حاد ممکن است بدون پیش هشدار نیز فعال شوند.

### مداخله ترمز

هشدار را راننده می‌خواهد که مداخله کند. در حین یک هشدار، حداکثر نیروی ترمز در هنگامی که ترمز گرفته می‌شود، مورد استفاده قرار می‌گیرد. پایتان را با سرعت و قدرت کافی روی پدال ترمز بگذارید. اگر خطر برخورد وجود داشته باشد، این سیستم می‌تواند با مداخله اتوماتیک ترمز، کمک بیشتری کند. سیستم در سرعت‌های پایین، می‌تواند خودرو را به‌طور کامل متوقف کند.

مداخله ترمز فقط در صورتی انجام می‌شود که کنترل پایداری دینامیک (DSC) روشن و کنترل کشش دینامیک (DTC) فعال باشد.

در بالای سرعت ۲۱۰ کیلومتر بر ساعت، مداخله ترمز به‌عنوان یک فشار ترمزگیری مختصر رخ می‌دهد. هیچ تأخیر اتوماتیکی رخ نمی‌دهد. مداخله ترمز را می‌توان با فشار روی پدال گاز یا حرکت فعال فرمان قطع کرد.

تشخیص شیئی می‌تواند محدود باشد. محدودیت‌های محدوده تشخیص و محدودیت‌های کارکردی باید در نظر گرفته شوند.

### محدودیت‌های سیستم

#### محدوده تشخیص

پتانسیل تشخیص سیستم محدود است. بنابراین ممکن است سیستم واکنش نشان ندهد یا دیر واکنش نشان دهد.

برای مثال، شرایط زیر ممکن است تشخیص داده نشوند:

- خودروهای دارای سرعت کم که با سرعت زیاد به آنها نزدیک می‌شوند.
- خودروهایی که به‌طور ناگهانی در مقابل شما منحرف می‌شوند، یا خودروهایی که سرعت خود را به‌شدت کم می‌کنند.
- خودروهایی که عقب آنها شکل نامعمولی دارد.
- خودروهای دو چرخه‌ای که در مقابل شما باشند.

### محدودیت‌های کارکردی

این سیستم در شرایط زیر ممکن است کاملاً کاربردی نباشد:

دوربین نزدیک آینه وسط نصب می‌شود. شیشه جلو در ناحیه پشت آینه وسط را تمیز و شفاف نگه دارید.

## روشن/خاموش کردن

### روشن کردن اتوماتیک

سیستم بعد از هر شروع رانندگی به‌طور خودکار فعال می‌شود.

روشن/خاموش کردن به‌طور دستی

این دکمه را به آرامی فشار دهید:

- منو برای سیستم ایمنی هوشمند نمایش داده می‌شود. سیستم‌ها به‌طور جداگانه براساس تنظیمات مربوطه‌شان خاموش می‌شوند.
- چراغ‌های LED نارنجی می‌شود یا با توجه به تنظیمات جداگانه‌اش خاموش می‌شود.

تنظیم را به‌صورت مورد نیاز انجام دهید. تنظیمات جداگانه برای پروفایلی که در حال حاضر مورد استفاده قرار می‌گیرد، ذخیره می‌شود.

دوباره این دکمه را فشار دهید:

- همه سیستم‌های ایمنی هوشمند فعال می‌شوند.
- LED روشن و سبز می‌شود.

این دکمه را به‌سمت پایین نگه دارید:

- همه سیستم‌های ایمنی هوشمند خاموش می‌شوند.
- LED خاموش می‌شود. تنظیمات فردی روشن می‌شوند.

## هشدار با کارکرد ترمز

### صفحه نمایش

اگر برخورد با فرد تشخیص داده شده به این روش قریب‌الوقوع باشد، یک علامت هشدار روی صفحه آمپر و Head-Up Display ظاهر می‌شود.



علامت قرمز نمایش داده می‌شود و یک سیگنال به صدا در می‌آید. فوراً توسط ترمز گرفتن یا انجام مانور گریز مداخله کنید.

### مداخله ترمز

هشدار از راننده می‌خواهد که مداخله کند. در حین یک هشدار، حداکثر نیروی ترمز در هنگامی که ترمز گرفته می‌شود، مورد استفاده قرار می‌گیرد. پایتان را با سرعت و قدرت کافی روی پدال ترمز بگذارید. اگر خطر برخورد وجود داشته باشد، این سیستم می‌تواند با مداخله اتوماتیک ترمز، کمک بیشتری کند. در سرعت‌های پایین، می‌تواند خودرو را به‌طور کامل متوقف کند.

اگر عابران پیاده درون منطقه مرکزی قرار داشته باشند، برخورد قریب‌الوقوع است. هشدار در مورد عابران پیاده‌ای که درون منطقه گسترده هستند فقط در صورتی صادر می‌شود که به‌سمت منطقه مرکزی حرکت کنند.

### اطلاعات



### هشدار

نشانی‌ها و هشدارها مسئولیت شخصی را از بین نمی‌برند. به‌دلیل محدودیت‌های سیستم، هشدارها یا واکنش‌های سیستم ممکن است روی خروجی قرار نگیرند، یا ممکن است بسیار دیر یا نادرست روی خروجی قرار گیرند. خطر تصادف وجود دارد. سبک رانندگی را با شرایط ترافیک تنظیم کنید. ترافیک را با دقت تحت‌نظر بگیرید و در شرایط مربوطه به‌طور فعال مداخله کنید.



### هشدار

به‌دلیل محدودیت‌های سیستم، کارکردهای خاص ممکن است. روشن کردن با یکسبک کردن/یکسبک کردن با سیستم‌های فعال ایمنی هوشمند مانند هشدار کنترل نزدیک شدن با کارکرد ترمز سبک با اختلال در عملکرد مواجه شوند. خطر تصادف وجود دارد. قبل از روشن کردن با یکسبک کردن/یکسبک کردن همه سیستم‌های ایمنی هوشمند را خاموش کنید.

### مرور کلی

### دکمه در خودرو



این دکمه ایمنی هوشمند

### دوربین

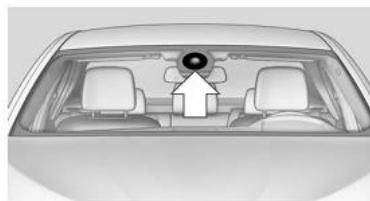

## هشدار خروج از لاین

### مفهوم

این سیستم که از سرعت‌های خاصی آغاز به کار می‌کند، در هنگامی که خودرو روی جاده‌های دارای خط‌کشی‌های جاده قرار دارد و در حال ترک لاین است، هشدار می‌دهد. این سرعت، بسته به وزن خاص کشور، بین ۵۵ کیلومتر در ساعت تا ۷۰ کیلومتر در ساعت است. در صورت هشدار، فرمان به آرامی شروع به لرزش می‌کند. زمان هشدار ممکن است بسته به وضعیت کنونی رانندگی متغیر باشد. اگر چراغ راهنما قبل از ترک لاین به کار گرفته شود، سیستم هشدار نمی‌دهد.

### اطلاعات



### هشدار

این سیستم، مسئولیت شخصی را برای ارزیابی صحیح قابلیت دید و وضعیت ترافیک از بین نمی‌برد. خطر تصادف وجود دارد. سبک رانندگی را با شرایط ترافیک تنظیم کنید. ترافیک را به‌طور دقیق در نظر بگیرید و در شرایط مربوطه به‌طور فعال مداخله کنید. در صورت اعلام هشدار، لزوماً فرمان را به سرعت تکان ندهید.

### مرور کلی

### دکمه در خودرو



دکمه ایمنی هوشمند

### دوربین

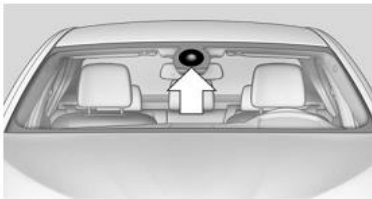

دوربین نزدیک آینه وسط نصب می‌شود.

شیشه جلو در ناحیه پشت آینه وسط را تمیز و شفاف نگه دارید.

مداخله ترمز فقط در صورتی انجام می‌شود که کنترل پایداری دینامیک (DSC) روشن و کنترل کشش دینامیک (DTC) فعال باشد.

مداخله ترمز را می‌توان با فشار روی پدال گاز یا حرکت فعال فرمان قطع کرد.

تشخیص شیء می‌تواند محدود باشد. محدودیت‌های محدوده تشخیص و محدودیت‌های کارکردی باید در نظر گرفته شوند.

## محدودیت‌های سیستم

### محدوده تشخیص

پتانسیل تشخیص سیستم محدود است. بنابراین ممکن است سیستم واکنش نشان ندهد یا دیر واکنش نشان دهد.

برای مثال، شرایط زیر ممکن است تشخیص داده نشوند:

- عابران پیاده‌ای که قسمتی از بدن آنها پوشیده شده است.
- عابران پیاده‌ای که به دلیل زاویه دید یا حد فاصل تشخیص داده نمی‌شوند.
- عابران پیاده خارج از محدوده تشخیص.
- عابرانی که دارای اندازه بدن کوچکتر از ۸۰ سانتی‌متر هستند.

### محدودیت‌های کارکردی

این سیستم در شرایط زیر ممکن است در دسترس نباشد و یا کاملاً کاربردی نباشد:

- در مه، باران، آب اسپری شده یا برف سنگین.
- در پیچ‌های شدید.
- اگر سیستم‌های کنترل پایداری رانندگی محدود یا غیرفعال باشند، مثلاً DSC OFF.
- اگر حوزه دید دوربین یا ناحیه شیشه جلو کثیف یا پوشیده شده باشد.
- تا ۱۰ ثانیه بعد از استارت موتور، از طریق دکمه Start/Stop.
- در حین کالیبراسیون دوربین بلافاصله بعد از تحویل خودرو.
- اگر اثرات کورکنندگی ثابتی به دلیل نور ورودی مثلاً از خورشید پایین در آسمان وجود داشته باشد.
- وقتی بیرون تاریک است.

### محدودیت‌های سیستم

- این سیستم در شرایط زیر ممکن است کاملاً کاربردی نباشد:
- در مه، باران، یا برف سنگین.
- در صورت پاک شدن، ساییده شدن، قابلیت دید ضعیف، ادغام، انشعاب خط‌کشی‌های جاده یا خط‌کشی‌های چندگانه، مثلاً در مناطق ساخت و ساز.
- وقتی نشانه خط‌کشی‌های جاده با برف، یخ، خاک یا آب پوشانده شده باشند.
- در بچه‌های تند یا لاین‌های باریک.
- وقتی خط‌کشی‌های جاده با اشیاء پوشانده شده باشند.
- هنگام رانندگی در فاصله بسیار نزدیک با خودروی جلویی.
- هنگام حرکت به سمت چراغ‌های پرنور.
- وقتی شیشه جلوی آینه وسط پوشیده از مه است، کثیف است یا توسط برجسب و اشیاء دیگر پوشانده شده است.
- در حین کالیبراسیون دوربین بلافاصله بعد از تحویل خودرو.

### تشخیص فعال نقطه کور

#### مفهوم

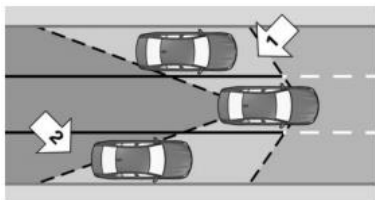

- دو سنسور رادار در سپر عقب منطقه پشت و کنار خودرو را در سرعت‌های بیش از حدود ۵۰ کیلومتر در ساعت کنترل می‌کنند.
- سیستم نشان می‌دهد که آیا خودرویی در نقطه کور قرار دارد (فلش ۱) یا خودرویی از پشت در لاین مجاور به شما نزدیک می‌شود (فلش ۲) یا خیر.
- چراغی در آینه بغل به صورت کم نور روشن می‌شود.
- قبل از اینکه لاین‌ها را بعد از استفاده از چراغ راهنما تغییر دهید، سیستم هشدار را در شرایطی که در بالا تشریح شد، صادر می‌کند.
- چراغ آینه بغل چشمک می‌زند و فرمان می‌لرزد.

#### اطلاعات



#### هشدار

- این سیستم، مسئولیت شخصی را برای ارزیابی صحیح قابلیت دید و وضعیت ترافیک از بین نمی‌برد. خطر تصادف وجود دارد. سبک رانندگی

### روشن / خاموش کردن

#### روشن کردن اتوماتیک

- هشدار خروج از لاین بعد از هر بار خارج شدن از لاین به‌طور خودکار فعال می‌شود.

#### روشن / خاموش کردن به‌طور دستی

- این دکمه را به آرامی فشار دهید:
- منو برای سیستم ایمنی هوشمند نمایش داده می‌شود. سیستم‌ها به‌طور جداگانه براساس تنظیمات مربوطه‌شان خاموش می‌شوند.
- چراغ‌های LED نارنجی می‌شود یا با توجه به تنظیمات جداگانه‌اش خاموش می‌شود.
- تنظیم را به‌صورت مورد نیاز انجام دهید. تنظیمات جداگانه برای پروفایلی که در حال حاضر مورد استفاده قرار می‌گیرد ذخیره می‌شود.
- دوباره این دکمه را فشار دهید:
- همه سیستم‌های ایمنی هوشمند فعال می‌شوند.
- LED روشن و سبز می‌شود.

- این دکمه را به سمت پایین نگه دارید:

- همه سیستم‌های ایمنی هوشمند خاموش می‌شوند.
- LED خاموش می‌شود.

#### نمایش در صفحه آمپر



- خطوط: سیستم فعال است.
- فلش‌ها: حداقل یک نشانه‌گذاری لاین تشخیص داده شده است و هشدارها می‌توانند صادر شوند.

#### هشدار صادر شده

- اگر لاین را ترک کنید و یک نشانه‌گذاری لاین تشخیص داده شده باشد، فرمان شروع به لرزیدن می‌کند.
- اگر قبل از تغییر لاین چراغ راهنما زده باشید، هشدار صادر نمی‌شود.

#### پایان هشدار

- هشدار در شرایط زیر لغو می‌شود:
- به‌طور خودکار بعد از حدود ۳ ثانیه.
- هنگام بازگشت به لاین خودتان.
- هنگام ترمز شدید.
- هنگام استفاده از چراغ راهنما.

را با شرایط ترافیک تنظیم کنید. ترافیک را به‌طور دقیق در نظر بگیرید و در شرایط مربوطه به‌طور فعال مداخله کنید.

### مرور کلی

#### دکمه در خودرو



دکمه ایمنی هوشمند

این دکمه را به‌سمت پایین نگه دارید:

- همه سیستم‌های ایمنی هوشمند خاموش می‌شوند.
- LED خاموش می‌شود.

### نمایش

#### چراغ در آینه بغل



### مرحله اطلاعات

چراغ روشن شده در آینه بغل نشان می‌دهد که خودروهایی در نقطه کور هستند یا از پشت نزدیک می‌شوند.



### هشدار

اگر وقتی خودرو در منطقه بحرانی است چراغ راهنما زده شود، فرمان به‌طور مختصر می‌لرزد و چراغ در آینه بغل با رنگ روشن چشمک می‌زند.

وقتی چراغ راهنما خاموش شود یا خودروی دیگر منطقه بحرانی را ترک کند، هشدار متوقف می‌شود.

### چشمک زدن مختصر چراغ

چشمک زدن مختصر چراغ در حین باز کردن خودرو به‌عنوان یک خودآزمای سیستم عمل می‌کند.

### محدودیت‌های سیستم

این سیستم در شرایط زیر ممکن است کاملاً کاربردی نباشد:

- وقتی یک خودرو با سرعتی بسیار بیشتر از سرعت خودروی شما نزدیک می‌شود.
  - در مه، باران، یا برف سنگین.
  - در پیچ‌های تند یا لاین‌های باریک
  - اگر سپر کشیف یا یخ‌زده باشد یا با برچسب‌هایی پوشیده شده باشد.
- وقتی سیستم کاملاً کاربردی نباشد، یک پیام Check Control نمایش داده می‌شود.

### سنسورهای رادار



سنسورهای رادار در سپر عقب قرار دارند.

### روشن / خاموش کردن

#### روشن کردن اتوماتیک

اگر کارکرد تشخیصی فعال نقطه کور در آخرین باری که موتور متوقف شد روشن بوده باشد، بعد از خروج فعال می‌شود.

### روشن / خاموش کردن به‌طور دستی

این دکمه را به آرامی فشار دهید:

- منو برای سیستم ایمنی هوشمند نمایش داده می‌شود. سیستم‌ها به‌طور جداگانه براساس تنظیمات مربوطه‌شان خاموش می‌شوند.
- چراغ‌های LED نارنجی می‌شود یا با توجه به تنظیمات جداگانه‌اش خاموش می‌شود.

تنظیم را به‌صورت مورد نیاز انجام دهید. تنظیمات جداگانه برای پروفایلی که در حال حاضر مورد استفاده قرار می‌گیرد، ذخیره می‌شود.

دوباره این دکمه را فشار دهید:

- همه سیستم‌های ایمنی هوشمند فعال می‌شوند.
- LED روشن و سبز می‌شود.

### نمایش نیروی ترمز



- در حین به کارگیری عادی ترمز، چراغ‌های ترمز بیرونی روشن می‌شوند.
- در حین به کارگیری شدید ترمز، چراغ‌های ترمز داخلی نیز علاوه بر چراغ‌های ترمز بیرونی روشن می‌شوند.



## سیستم های کنترل پایداری رانندگی

### ویژگی ها و آپشن های خودرو

در این بخش همه استانداردها و ویژگی های خاص هر کشور و آپشن هایی توضیح داده می شود که در هر ورژن ارائه شده است. ویژگی هایی که ممکن است با توجه به آپشن های انتخابی یا ورژن کشور شما، در خودرویتان وجود نداشته باشند هم توضیح داده شده اند. این موضوع درباره عملکردها و سیستم های مربوط به ایمنی خودرو نیز صدق می کند. می بایست هنگام استفاده از امکانات و سیستم ها به مقررات خاص هر کشور توجه کرد.

### سیستم ترمز ضد قفل (ABS)

ABS از قفل شدن چرخ ها در حین ترمز جلوگیری می کند. خودرو حتی در حین به کارگیری ترمز کامل دارای قدرت فرمان پذیری است که این امر ایمنی فعال را افزایش می دهد. هر وقت شما موتور را روشن می کنید، سیستم ABS کار می کند.

### سیستم کمکی ترمز

وقتی سریعاً ترمز می گیرید، این سیستم به طور خودکار بیشترین نیروی ترمز ممکن را تولید می کند. این امر فاصله ترمز را تا یک مقدار حداقل در حین توقف اضطراری کاهش می دهد. این سیستم از همه مزایای ارائه شده توسط ABS استفاده می کند. فشار روی پدال را در مدت زمان توقف اضطراری کاهش ندهید.

### کنترل پایداری دینامیک (DSC)

#### مفهوم

DSC از افت کشش در چرخ ها در هنگام شروع حرکت و شتاب گیری جلوگیری می کند. DSC شرایط ناپایدار خودرو نظیر حرکات مارپیچ یا پایین آمدن دماغه خودرو را نیز شناسایی می کند. هنگام محدودیت های فیزیکی، DSC با کاهش سرعت موتور و به کارگیری ترمز برای چرخ های به صورت منفرد، به حفظ خودرو در یک مسیر ثابت کمک می کند.

#### اطلاعات

سبک رانندگی خود را با شرایط انطباق دهید، زیرا انتخاب سبک رانندگی مناسب همیشه برعهده راننده است. قوانین فیزیک را حتی با DSC نمی توان لغو کرد. بنابراین، حاشیه امنیت خودرو را با رانندگی پرخطرتر کاهش ندهید.



### هشدار

هنگام رانندگی با بار سقف، مثلاً در هنگام نصب باربند روی سقف، ممکن است به دلیل بالا رفتن مرکز ثقل، ایمنی رانندگی در شرایط بحرانی رانندگی تضمین نشود. در این حالت، خطر تصادف یا خطر آسیب به تجهیزات خودرو وجود دارد. هنگام رانندگی با بار سقف، سیستم کنترل پایداری دینامیک (DSC) را غیرفعال نکنید.

### مرور کلی

#### دکمه در خودرو



دکمه DSC OFF

### چراغ های نشانگر / هشدار

چراغ نشانگر چشمک می زند: DSC نیروهای رانندگی و ترمز را کنترل می کند. چراغ نشانگر روشن می ماند: DSC خراب شده است.

### غیرفعال سازی DSC: DSC OFF

وقتی DSC غیرفعال می شود، پایداری رانندگی در حین شتاب گیری و هنگام رانندگی در پیچ ها کاهش می یابد. برای افزایش پایداری خودرو، در اسرع وقت DSC را دوباره فعال کنید.

### غیرفعال سازی DSC

این دکمه را فشار دهید و کمتر از حدود ۱۰ ثانیه تا زمانی که چراغ نشانگر DSC OFF در صفحه آمپر نمایش داده شود و DSC OFF نشان داده شود، پایین نگه دارید. سیستم خاموش است. فرمان و سیستم تعلیق (بسته به تجهیزات) برای مدل رانندگی اسپرت تنظیم می شوند.

### کنترل عملکرد

کنترل عملکرد چابکی خودرو را افزایش می دهد. برای افزایش قدرت مانور، با سبک رانندگی اسپرت متناظر، ترمز چرخها به طور جداگانه گرفته می شود. قدرت ترمز حاصل به طور هم زمان و به مقدار زیاد توسط مداخله ترمز جبران می شود.

### xDrive

xDrive یک سیستم «تمام چرخ محرک» در خودروی شما است. اقدام مشترک توسط xDrive و DSC کشش و دینامیک رانندگی را بهینه می کند. سیستم تمام چرخ محرک xDrive نیروهای رانندگی را به محورها جلو و عقب به طور متغیر براساس آنچه شرایط رانندگی و سطح جاده می طلبد، توزیع می کند.

### نمایش روی صفحه نمایش

نمایش نمای xDrive

۱. "Vehicle info"
۲. "xDrive status"

اطلاعات زیر نمایش داده می شود:

- با سیستم مسیریابی: نمایش قطب نما برای جهت رانندگی
- وضعیت پیچ با درجه و درصد
- شیب عرضی با نشانگر درجه
- نمایش گرافیک برای چرخش

### کنترل پایین آمدن از تپه (HDC)

#### مفهوم

HDC یک سیستم کمکی رانندگی در سراسیمبی است که به طور خودکار سرعت خودرو را روی سراسیمبی های تند کنترل می کند. بدون ترمز گرفتن، خودرو کمی سریع تر از سرعت پیاده روی حرکت می کند.

کنترل پایین آمدن از تپه را می توان در سرعت های کمتر از حدود ۳۵ کیلومتر در ساعت فعال کرد. هنگام رانندگی در سراسیمبی، خودرو سرعتش را تا سرعت پیاده روی کاهش می دهد و سپس سرعتش را ثابت نگه می دارد.

تا زمانی که ترمز فعال است، سیستم در حالت آماده به کار است. سیستم در طول این زمان ترمز خودرو را فعال نمی کند.

از HDC فقط در دنده های پایین یا در موقعیت دنده D یا R استفاده کنید.

### فعال سازی DSC

این دکمه را فشار دهید. DSC OFF و چراغ نشانگر DSC OFF خاموش می شوند.

### چراغ های نشانگر / هشدار

وقتی DSC غیرفعال می شود، در صفحه آمپر نمایش داده می شود.

چراغ نشانگر روشن می شود: DSC غیرفعال است.

### کنترل کشش دینامیکی (DTC)

#### مفهوم

سیستم DTC نسخه ای از DSC است که در آن، حرکت رو به جلو بهینه می شود.

این سیستم حداکثر حرکت روبه جلو را در شرایط جاده ای خاص و یا در جاده هایی که دارای سطوح لیز هستند، مثل جاده های برفی پارو نشده، تضمین می کند، اما پایداری رانندگی در آن کمی محدود است.

فعال سازی کنترل کشش دینامیکی (DTC) حداکثر کشش را فراهم می کند. پایداری رانندگی در حین شتاب گیری و هنگام رانندگی در پیچ ها محدود می شود. بنابراین با احتیاط کافی رانندگی کنید.

فعال سازی مختصر DTC تحت شرایط خاص زیر ممکن است برای شما مفید باشد:

- هنگام رانندگی در لجن یا در جاده های برفی پاک نشده.
- هنگام درآوردن خودرو از برف سنگین یا شروع حرکت در زمین های لیز.
- هنگام رانندگی با زنجیر چرخ.

### فعال سازی / غیرفعال سازی کنترل کشش دینامیکی DTC

#### فعال سازی DTC

این دکمه را فشار دهید. TRACTION در صفحه آمپر نمایش داده می شود و چراغ نشانگر برای DSC OFF روشن می شود.

#### غیرفعال سازی DTC

این دکمه را دوباره فشار دهید. TRACTION و چراغ نشانگر DSC OFF خاموش می شوند.

### افزایش یا کاهش سرعت خودرو

سرعت مورد نظر را در محدوده‌ای از حدود ۶ کیلومتر در ساعت تا حدود ۲۵ کیلومتر در ساعت با استفاده از دکمه کروز کنترل روی فرمان مشخص کنید. سرعت خودرو را می‌توان توسط گاز دادن خفیف نیز تغییر داد.

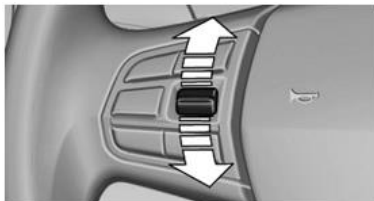

- دکمه را تا نقطه مقاومت به سمت بالا فشار دهید: سرعت به تدریج زیاد می‌شود.
- دکمه را فراتر از نقطه مقاومت به سمت بالا فشار دهید: سرعت در حالی که دکمه فشار داده می‌شود، افزایش می‌یابد.
- دکمه را تا نقطه مقاومت به سمت پایین فشار دهید: سرعت به تدریج کم می‌شود.
- دکمه را فراتر از نقطه مقاومت به سمت پایین فشار دهید: هنگام رانندگی به سمت جلو، سرعت تا حدود ۱۰ کیلومتر در ساعت کاهش می‌یابد؛ هنگام عقب رفتن، سرعت تا حدود ۶ کیلومتر در ساعت کاهش می‌یابد.

### نمایش در صفحه آمپر



سرعت انتخاب شده در سرعت‌سنج نمایش داده می‌شوند:

- سبز: سیستم به‌طور فعال ترمز خودرو را می‌گیرد.
- نارنجی: سیستم آماده به کار است.

### اختلال در عملکرد

یک پیام در صفحه آمپر نمایش داده می‌شود. HDC مثلاً به دلیل بالا رفتن دمای ترمز قابل دسترس نیست.

## کنترل میرایی دینامیکی

### مفهوم

این سیستم حرکت نامطلوب خودرو را در هنگام استفاده از یک سپک رانندگی پویا یا حرکت روی سطح جاده‌های ناصاف، کاهش می‌دهد. این سیستم پویایی و راحتی رانندگی را در تناسب با سطح جاده و سپک رانندگی، افزایش می‌دهد.

### برنامه

این سیستم برنامه‌های متعدد را ارائه می‌کند.

### SPORT

همواره کمک فنرها را به‌طور اسپرت برای چابکی رانندگی بیشتر کنترل کنید.

### SPORT+

همواره کمک فنرها را به‌طور اسپرت برای چابکی رانندگی بیشتر در هنگام رانندگی با تثبیت محدود رانندگی کنترل کنید.

### COMFORT/ECO PRO

کنترل متعادل خودرو

### فرمان اسپرت متغییر

فرمان اسپرت متغییر زاویه فرمان چرخ‌های جلو را در زاویه‌های فرمان زیاد، مثلاً در پیچ‌های شدید یا هنگام پارک کردن افزایش می‌دهد. چرخش مستقیم‌تر می‌شود.

### فعالسازی HDC



این دکمه را فشار دهید. LED بالای دکمه روشن می‌شود.

### غیرفعال سازی HDC

این دکمه را دوباره فشار دهید. LED خاموش می‌شود. HDC در سرعت بیشتر از حدود ۶۰ کیلومتر در ساعت به‌طور خودکار غیرفعال می‌شود.

**DSC OFF**

وقتی DSC OFF فعال باشد، پایداری رانندگی در حین شتابگیری و هنگام رانندگی در پیچها محدود می‌شود.

**TRACTION**

وقتی TRACTION فعال باشد، خودرو دارای کشش ماکزیمم روی سطوح جاده‌های لیز است. کنترل کشش دینامیکی (DTC) فعال می‌شود. پایداری رانندگی در حین شتابگیری و هنگام رانندگی در پیچها محدود می‌شود.

**SPORT+**

رانندگی اسپرت با تعلیق بهینه و کنترل موتور تطبیق یافته با تثبیت رانندگی محدود. کنترل کشش دینامیکی روشن می‌شود. راننده بسیاری از کارهای تثبیت را انجام می‌دهد.

**فعال کردن SPORT+**

این دکمه را به‌طور مکرر فشار دهید تا SPORT+ در صفحه آمپر ظاهر شود و چراغ نشانگر DSC OFF روشن گردد.

**تغییر برنامه اتوماتیک**

هنگام فعال‌سازی کروزر کنترل، برنامه به‌طور خودکار به حالت SPORT می‌رود.

**چراغ‌های نشانگر / هشدار**

SPORT+ در صفحه آمپر ظاهر می‌شود.

چراغ نشانگر DSC OFF روشن می‌شود؛ کنترل کشش دینامیکی فعال است.

**SPORT**

همواره سیستم تعلیق و کنترل موتور را برای چابکی رانندگی بیشتر با حداکثر تثبیت رانندگی به‌طور اسپرت تنظیم کنید. برنامه را می‌توان برای مشخصات فردی پیکربندی کرد. پیکربندی برای پروفایلی که در حال حاضر مورد استفاده قرار می‌گیرد، ذخیره می‌شود.

**فعال کردن SPORT**

این دکمه را به‌طور مکرر فشار دهید تا SPORT در صفحه آمپر ظاهر شود.

همچنین نیروی مورد نیاز برای چرخاندن چرخ‌ها در تطابق با سرعت خودرو را تغییر می‌دهد. این امر منجر به احساس یک فرمان اسپرت می‌گردد. به علاوه، پیچیدن در حین پارک کردن و مانور دادن آسان‌تر می‌شود.

**سروترونیک****مفهوم**

سروترونیک نیروی مورد نیاز برای چرخاندن چرخ‌ها در تطابق با سرعت خودرو را تغییر می‌دهد. در سرعت‌های پایین، نیروی چرخیدن شدیداً پشتیبانی می‌شود، یعنی در حین پیچاندن فرمان، نیروی کمی مورد نیاز است. وقتی سرعت زیاد می‌شود، نیروی کمکی برای پیچاندن فرمان کاهش می‌یابد. به‌علاوه، نیروی پیچاندن براساس برنامه رانندگی تنظیم می‌شود، به‌طوری که یک حس مستقیم و اسپرت و/یا فرمان‌پذیری راحت محقق می‌شود.

**کنترل دینامیکی رانندگی****مفهوم**

کنترل دینامیکی رانندگی به تنظیم دقیق تنظیمات و ویژگی‌های خودرو کمک می‌کند. برنامه‌های مختلف را می‌توان برای این منظور انتخاب کرد. دکمه‌های کنترل دینامیکی رانندگی و DSC OFF را می‌توان برای فعال کردن یک برنامه مورد استفاده قرار داد.

**مرور کلی****دکمه در خودرو**

راهاندازی برنامه‌ها

برنامه	این دکمه را فشار دهید
DSC OFF	
TRACTION	
SPORT+	
SPORT	
COMFORT	
ECO PRO	

## نمایش

### انتخاب برنامه

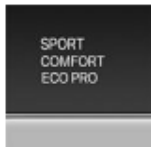

فشار دادن دکمه لیستی از برنامه‌های قابل انتخاب را نمایش می‌دهد. بسته به ویژگی‌های انتخابی خودروی شما، لیست در صفحه آمپر ممکن است با تصویر بالا تفاوت داشته باشد.

### برنامه انتخاب شده



صفحه آمپر برنامه انتخاب شده را نمایش می‌دهد.

## نمایش روی صفحه نمایش

تغییرات برنامه را می‌توان روی صفحه نمایش نشان داد.

۱. "Settings"
۲. "Control display"
۳. "Driving mode info"

## سیستم کمکی شروع حرکت

این سیستم از شروع حرکت روی شیب‌ها پشتیبانی می‌کند. ترمز دستی مورد نیاز نیست.

با ترمز پدالی خودرو را در محل نگه دارید.

ترمز پدالی را آزاد کنید و بدون تأخیر شروع به حرکت کنید.

بعد از اینکه ترمز پدالی آزاد شود، خودرو به مدت حدود ۲ ثانیه در محل نگه داشته می‌شود.

بسته به بار خودرو یا هنگامی که یک باربند مورد استفاده قرار می‌گیرد، خودرو ممکن است به آرامی به سمت عقب حرکت کند.

## پیکربندی SPORT

وقتی صفحه نمایش روی صفحه نمایش فعال باشد، حالت رانندگی اسپرت را می‌توان برای مشخصات فردی تنظیم کرد.

- فعال کردن SPORT
- "Configure SPORT"
- پیکربندی حالت رانندگی SPORT

SPORT را می‌توان قبل از اینکه فعال شود نیز پیکربندی کرد:

- "Settings"
- "SPORT mode"
- حالت رانندگی را پیکربندی کنید.

این پیکربندی هنگامی که حالت رانندگی SPORT فعال باشد، بازیابی می‌شود.

## COMFORT

برای تنظیم متعادل با حداکثر تثبیت رانندگی.

## فعال کردن COMFORT

این دکمه را به‌طور مکرر فشار دهید تا COMFORT در صفحه آمپر ظاهر شود.

در شرایط معین، سیستم به‌طور خودکار به برنامه NORMAL تغییر پیدا می‌کند.

## ECO PRO

ECO PRO، تنظیمات پایدار را برای به حداقل رساندن مصرف سوخت

برای حداکثر محدوده با حداکثر تثبیت رانندگی فراهم می‌کند.

کارکردهای راحت و کنترل موتور تنظیم می‌شود.

برنامه را می‌توان برای مشخصات فردی پیکربندی کرد.

## فعال کردن ECO PRO

این دکمه را به‌طور مکرر فشار دهید تا ECO PRO در صفحه آمپر ظاهر شود.

## پیکربندی ECO PRO

۱. ECO PRO را فعال کنید.
  ۲. "Configure ECO PRO"
- تنظیمات مورد نظر را انجام دهید.

## رانندگی راحت

### ویژگی‌ها و آپشن‌های خودرو

در این بخش همه استانداردها و ویژگی‌های خاص هر کشور و آپشن‌هایی توضیح داده می‌شود که در هر ورژن ارائه شده است. ویژگی‌هایی که ممکن است با توجه به آپشن‌های انتخابی یا ورژن کشور شما، در خودرویتان وجود نداشته باشند هم توضیح داده شده‌اند. این موضوع درباره عملکردها و سیستم‌های مربوط به ایمنی خودرو نیز صدق می‌کند. می‌بایست هنگام استفاده از امکانات و سیستم‌ها به مقررات خاص هر کشور توجه کرد.

### اطلاعات



#### هشدار

این سیستم، مسئولیت شخصی را برای ارزیابی صحیح وضعیت ترافیک از بین نمی‌برد. این سیستم براساس محدودیت‌هایش نمی‌تواند به‌طور مستقل به همه شرایط ترافیکی واکنش نشان دهد. خطر تصادف وجود دارد. سبک رانندگی را با شرایط ترافیک تنظیم کنید. ترافیک را به‌طور دقیق در نظر بگیرید و در شرایط مربوطه به‌طور فعال مداخله کنید.



#### هشدار

یک خودروی ناامن ممکن است خودبه‌خود به حال حرکت در بیاید. خطر تصادف وجود دارد. قبل از خروج، خودرو را در مقابل حرکت ایمن کنید.

برای تضمین اینکه خودرو در مقابل حرکت ایمن شده است، موارد زیر را در نظر بگیرید:

- ترمزدستی را تنظیم کنید.
- در سربالایی‌ها یا روی یک شیب، فرمان را به سمت جدول بچرخانید.
- در سربالایی‌ها یا روی یک شیب، وسیله را با یک مانع چرخ نیز ایمن کنید.

### مرور کلی

#### دکمه‌های روی فرمان

کارکرد	دکمه
کروز کنترل روشن/خاموش، متوقف کردن	
ذخیره‌سازی، حفظ سرعت	
سرعت را ادامه دهید	
فاصله را کاهش دهید	
فاصله را افزایش دهید	
دکمه را اگر سوئیچ:	
حفظ، ذخیره‌سازی، تغییر سرعت	

دکمه‌ها براساس سری خودرو، ویژگی‌های انتخابی و مشخصات کشور تنظیم می‌شود.

### اکتیو کروز کنترل (ACC) با کارکرد Stop & Go

#### مفهوم

از این سیستم برای انتخاب یک سرعت مطلوب که خودرو باید آن را به‌طور خودکار در جاده‌های خالی حفظ کند، استفاده کنید. تا حد امکان، این سیستم به‌طور خودکار سرعت را با سرعت خودرویی که در جلو شما با سرعت کمتر حرکت می‌کند، تنظیم می‌کند. فاصله‌ای که خودرو تا خودروی جلویی شما حفظ می‌کند را می‌توان تغییر داد.

به دلایل ایمنی، این موضوع به سرعت بستگی دارد. برای حفظ یک فاصله معین، سیستم به‌طور خودکار سرعت را کاهش می‌دهد و به آرامی ترمز می‌گیرد، یا اگر خودروی جلویی شروع به حرکت سریع‌تر کند، دوباره گاز می‌دهد.

اگر خودروی جلوی شما تا حد توقف ترمز کند، و سپس ظرف مدت کوتاهی دوباره شروع به حرکت کند، این سیستم می‌تواند این امر را با توجه به محدودیت‌های معلوم سیستم تشخیص دهد. خودروی شما به‌طور خودکار ترمز می‌گیرد و سپس دوباره گاز می‌دهد.

اگر خودروی جلویی شما بعد از یک مدت طولانی دوباره راه افتاد، پدال گاز را به آرامی فشار دهید یا دکمه مناسب را برای فعال کردن مجدد سیستم بفشارید. خودرو به‌طور اتوماتیک شتاب می‌گیرد.

به محض اینکه جاده خالی شود، خودرو تا سرعت مطلوب شتاب می‌گیرد.

سرعت در سربالایی نیز حفظ می‌شود، اما اگر قدرت موتور کافی نباشد، ممکن است در سربالایی حفظ نشود.

### اطلاعات کلی

بسته به شرایط رانندگی، ویژگی‌های کروز کنترل می‌توانند در مناطق معین تغییر کنند.

## سنسور رادار

یک سنسور رادار در سپر جلو برای تشخیص خودروهای جلوی خودرو شما قرار دارد.

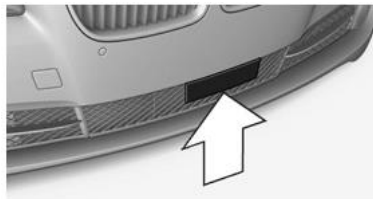

سنسور رادار را تمیز و بدون مانع نگه دارید.

## دوربین

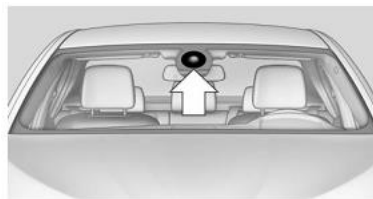

دوربین در نزدیکی آینه وسط نصب می‌شود.

شیشه جلو در ناحیه پشت آینه وسط را تمیز و شفاف نگه دارید.

منطقه کثیف و پوشانده شده جلوی آینه وسط ممکن است مانع تشخیص خودروها شود.

در صورت لزوم، منطقه جلوی آینه وسط را تمیز کنید، برای مثال، نمک باقیمانده در زمستان را پاک کنید.

## روشن/ خاموش کردن و قطع کردن کروز کنترل

## روشن کردن

**FC** این دکمه روی فرمان را فشار دهید.

چراغ‌های نشانگر در صفحه آمپر روشن می‌شوند و علامت درون سرعت-

سنج روی سرعت کنونی تنظیم می‌شود.

کروز کنترل را می‌توان فعال کرد.

کنترل پایداری دینامیکی (DSC) در صورت نیاز روشن خواهد شد.

## خاموش کردن

برای خاموش کردن سیستم در حال توقف، در همان زمان پایتان را روی پدال ترمز بگذارید.

**FC** این دکمه را روی فرمان فشار دهید.

- اگر فعال باشد: دو بار فشار دهید.

- اگر قطع باشد: یک بار فشار دهید.

صفحه نمایش خاموش می‌شود. سرعت مطلوب ذخیره‌شده پاک می‌شود.

## قطع کردن

**FC** هنگام فعال بودن، دکمه روی فرمان را فشار دهید.

اگر سیستم را در حال سکون قطع می‌کنید، در همان زمان پدال ترمز را فشار دهید.

سیستم در شرایط زیر به‌طور خودکار قطع می‌شود:

- هنگامی که ترمز گرفته می‌شود.
- هنگامی که اهرم سردنده در موقعیت D جابه‌جا شود.
- هنگامی که کنترل کشش دینامیکی (DTC) فعال یا DSC غیرفعال باشد.
- هنگامی که DSC به‌طور فعال در حال کنترل پایداری باشد.
- وقتی SPORT+ با کنترل دینامیکی رانندگی فعال باشد.
- اگر کمر بند ایمنی و در راننده در حالی که خودرو ساکن است، باز باشد.
- اگر سیستم اشیا را به مدت طولانی برای مثال در یک جاده یا ترافیک کم بدون جدول یا نشانه‌گذاری‌های شانه تشخیص نداده است.
- اگر محدوده تشخیص رادار مثلاً توسط کثیفی یا مه سنگین مختل شود.
- بعد از دوره سکون طولانی‌تر، هنگامی که خودرو توسط سیستم تا حالت توقف ترمز کرده باشد.

## حفظ، ذخیره‌سازی و تغییر سرعت

## اطلاعات

هشدار 

سرعت مطلوب ممکن است به‌طور نادرست تنظیم شود یا به اشتباه فراخوانی شود. خطر تصادف وجود دارد. سرعت مطلوب را با توجه به شرایط ترافیک تنظیم کنید. ترافیک را به‌طور دقیق در نظر بگیرید و در شرایط مربوطه به‌طور فعال مداخله کنید.

هشدار 

خطر تصادف به دلیل اختلاف سرعت خیلی زیاد با سایر خودروها مثلاً در شرایط زیر وجود دارد:

- هنگام نزدیک شدن با سرعت زیاد به خودرویی که سرعت کمی دارد.
  - منحرف شدن ناگهانی خودرو از لاین خودش.
  - هنگام نزدیک شدن با سرعت زیاد به خودروهای ساکن.
- خطر مصدومیت جسمی و جانی وجود دارد. ترافیک را به‌طور دقیق در نظر بگیرید و در شرایط مربوطه به‌طور فعال مداخله کنید.

## حفظ / ذخیره سازی سرعت

این دکمه را فشار دهید.  
یا:

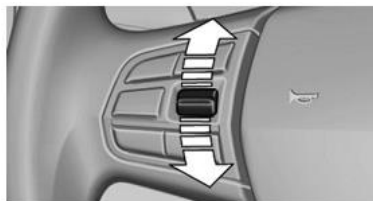

دکمه را وقتی سیستم قطع است، فشار دهید. وقتی سیستم روشن شود، سرعت کنونی حفظ می شود و به عنوان سرعت مطلوب ذخیره می شود. این سرعت در سرعت سنج و به طور کوتاه در صفحه آمپر نمایش داده می شود. کنترل پایداری دینامیک (DSC) در صورت نیاز روشن خواهد شد.

## تغییر سرعت

راگر سوئیچ را به طور مکرر به سمت بالا یا پایین فشار دهید تا سرعت مطلوب تنظیم شود. در صورت فعال بودن، سرعت مطلوب ذخیره می شود و خودرو در هنگامی که جاده خالی باشد، به سرعت ذخیره شده می رسد.

- هر وقت دکمه تا نقطه مقاومت فشار داده شده باشد، سرعت مطلوب تا یک کیلومتر در ساعت افزایش یا کاهش می یابد.
- هر وقت دکمه فراتر از نقطه مقاومت فشار داده شده باشد، سرعت مطلوب تا حداکثر ۱۰ کیلومتر در ساعت افزایش یا کاهش می یابد. دکمه را برای تکرار این کار در همان موقعیت نگه دارید.

## فاصله



## هشدار

سیستم، مسئولیت شخصی را از بین نمی برد. به دلیل محدودیت سیستم، ترمز ممکن است دیر گرفته شود. خطر تصادف یا آسیب به تجهیزات خودرو وجود دارد. همیشه از شرایط ترافیک آگاه باشید. فاصله را با توجه شرایط ترافیک و آب و هوا تنظیم کنید و فاصله ایمنی تعیین شده را احتمالاً توسط ترمز حفظ کنید.

## کاهش فاصله

این دکمه را به طور مکرر فشار دهید تا فاصله مطلوب تنظیم شود. صفحه آمپر فاصله انتخاب شده را نمایش خواهد داد.

## افزایش فاصله

این دکمه را به طور مکرر فشار دهید تا فاصله مطلوب تنظیم شود. صفحه آمپر فاصله مطلوب را نمایش خواهد داد.

## فراخوانی سرعت و فاصله مطلوب

## در حال رانندگی

وقتی سیستم روشن است، این دکمه را فشار دهید. در شرایط زیر، مقدار سرعت ذخیره شده پاک می شود و نمی تواند دوباره فراخوانی شود:

- وقتی سیستم خاموش باشد.
- وقتی سوئیچ بسته باشد.

## در حال توقف

سیستم خودرو را به توقف کامل می رساند: نشانگر سبز رنگ در سرعت سنج: خودروی شما به محض اینکه خودروی در محدوده سنسور رادار شروع به حرکت کند، به طور خودکار شتاب می گیرد. نشانگر سرعت سنج بعد از مدت کوتاهی نارنجی می شوند: شروع حرکت اتوماتیک وجود ندارد. برای شتاب گیری خودرو تا سرعت مطلوب به طور خودکار، پدال گاز یا دکمه RES یا SET را فشار دهید. نمودارهای میله ای در صفحه نمایش فاصله نشان می دهد که خودروی تشخیص داده شده توسط سنسور رادار شروع به حرکت کرده است. سیستم متوقف شده است یا خودروی شما به طور فعال از طریق فشار روی پدال ترمز متوقف شده است و پشت یک خودرو ایستاده است:

- این دکمه را برای فراخوانی یک سرعت مطلوب ذخیره شده فشار دهید.
- پدال ترمز را آزاد کنید.
- وقتی خودروی جلویی شروع به حرکت می کند، به آرامی پایتان را روی پدال گاز بگذارید یا دکمه RES را فشار دهید.

## نمایش در صفحه آمپر

## سرعت مطلوب



- نشانگر روشن و سبز می شود: سیستم فعال است.
- نشانگر روشن و نارنجی می شود: سیستم متوقف شده است.
- نشانگر روشن نمی شود: سیستم خاموش است.



از شما خواسته می‌شود که توسط ترمزگیری یا انجام مانور گریز مداخله کنید.

### نمایش در Head-Up Display

برخی اطلاعات سیستم را می‌توان در Head-Up Display نیز نمایش داد.

### اطلاعات فاصله

-  وقتی فاصله از خودرویی که جلوی شما حرکت می‌کند خیلی کم باشد، این علامت نمایش داده می‌شود.
- اطلاعات فاصله تحت شرایط زیر فعال است:
- اکتیو کروز کنترل خاموش است.
  - نمایش در Head-Up Display انتخاب شده باشد.
  - فاصله خیلی کم باشد.
  - سرعت بیشتر از ۷۰ کیلومتر در ساعت باشد.

### محدودیت‌های سیستم

#### محدوده سرعت

سیستم در بهترین حالت در جاده‌های خوش‌ساخت مورد استفاده قرار می‌گیرد.

حداقل سرعتی که می‌توان تنظیم کرد، ۳۰ کیلومتر در ساعت است. حداکثر سرعتی که می‌توان تنظیم کرد، به خودرو بستگی دارد. این سیستم را می‌توان هنگامی که خودرو ساکن است نیز فعال کرد. هنگام استفاده از این سیستم، با محدوده سرعت قانونی در هر شرایطی سازگار باشید.

### محدوده تشخیص

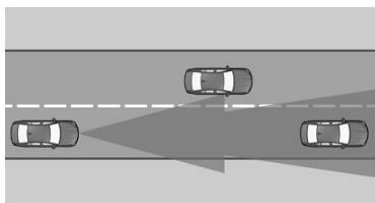

قابلیت تشخیص سیستم و قابلیت ترمز اتوماتیک محدود هستند. برای مثال وسایل نقلیه دو چرخ را نمی‌توان تشخیص داد.

### نمایش وضعیت به‌طور مختصر

 سرعت مطلوب انتخاب شده

اگر هیچ سرعتی نشان داده نشده باشد، ممکن است که در حال حاضر شرایط لازم برای کار برآورده نشده باشد.

### فاصله تا خودروی جلویی شما

فاصله انتخاب شده تا خودروی جلوی شما نشان داده می‌شود.

علامت	توصیف
	فاصله ۱
	فاصله ۲
	فاصله ۳
	فاصله ۴

این مقدار به‌طور خودکار بعد از اینکه سیستم روشن شود تنظیم می‌شود.

سیستم قطع شده است یا کنترل فاصله به‌طور موقت به دلیل اینکه پدال گاز فشار داده شده است، متوقف شده است.

خودرویی تشخیص داده نشده است.

کنترل فاصله به‌طور موقت به دلیل اینکه پدال گاز فشار داده شده است، متوقف شده است.

خودرویی تشخیص داده شده است.

نمودارهای میله‌ای: خودروی تشخیص داده شده شروع به حرکت کرده است.

ACC دیگر شتابگیری نمی‌کند. برای شتابگیری بیشتر، ACC را توسط فشار مختصر روی پدال گاز یا فشار دکمه RES یا دکمه راکر سوئیچ فعال کنید.

### چراغ‌های نشانگر/هشدار

 علامت روشن و نارنجی می‌شود:

یک خودرو در جلوی شما تشخیص داده شده است.

 علامت به رنگ نارنجی چشمک می‌زند:

شرایط برای کار سیستم کافی نیست.

سیستم غیرفعال شده اما ترمز را تا زمانی که به‌طور فعال توسط فشار دادن پدال ترمز یا پدال گاز به کنترل ادامه می‌دهید، اعمال می‌کند.

 علامت به رنگ قرمز چشمک می‌زند و یک سیگنال به صدا در

می‌آید:

اگر سرعت مطلوب برای یک پیچ بسیار زیاد باشد، سرعت اندکی کاهش می‌یابد، اگرچه پیچ‌ها را از پیش نمی‌توان پیش‌بینی کرد. بنابراین، سر پیچ با سرعت مناسب برانید. در پیچ‌های شدید سیستم فقط تشخیص محدودی را ارائه می‌دهد که در آن، خودروی جلویی شما ممکن است دیر تشخیص داده شود یا اصلاً تشخیص داده نشود.

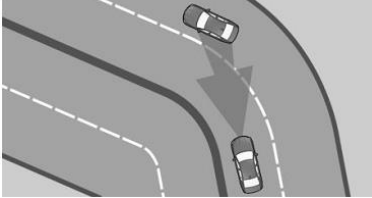

وقتی به یک پیچ نزدیک می‌شوید، ممکن است سیستم به دلیل انحنای پیچ به‌طور مختصر خودروهایی که در لاین کناری هستند را گزارش دهد. اگر سیستم سرعت شما را کاهش دهد، می‌توانید آن را با اندکی گاز دادن جبران کنید. بعد از آزاد کردن پدال گاز، سیستم دوباره فعال می‌شود و سرعت را به‌طور مستقل کنترل می‌کند.

### شروع حرکت

در برخی شرایط، خودرو نمی‌تواند به‌طور خودکار شروع به حرکت کند؛ برای مثال: در شیب‌های تند. از پشت سرعت‌گیرها در جاده. در این موارد، پا را روی پدال گاز بگذارید.

### آب‌وهوا

هنگام شرایط آب‌وهوایی نامطلوب و یا شرایط نور نامطلوب، مثلاً در صورت بارش باران یا برف، لجن، مه یا حساسیت به نور، این امر ممکن است منجر به شناسایی ضعیف‌تر خودروها و همچنین وقفه‌های کوتاه-مدت برای خودروهایی که در حال حاضر تشخیص داده شده‌اند شود. با دقت برانید و به شرایط کنونی ترافیک واکنش نشان دهید. در صورت لزوم، مثلاً توسط ترمز گرفتن، پیچیدن یا گریز، به‌طور فعال مداخله کنید.

### اختلال در عملکرد

اگر سنسور رادار به‌درستی ترازبندی نشده باشد، نمی‌توان این سیستم را فعال کرد. برای مثال، این امر ممکن است توسط آسیب ایجاد شده هنگام پارک کردن حاصل شده باشد.

### کاهش سرعت

این سیستم در شرایط زیر کاهش سرعت نمی‌دهد:

- برای عابران پیاده یا سایر استفاده‌کنندگان از جاده که سرعت کمی دارند.
- برای چراغ‌های قرمز راهنمایی و رانندگی.
- برای ترافیک متقاطع.
- برای خودروهایی که نزدیک می‌شوند.

### خودروهایی که منحرف می‌شوند

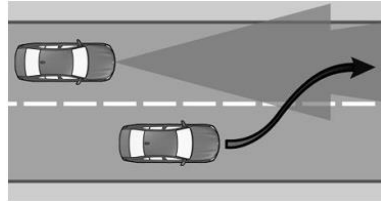

خودرویی که جلوی شما می‌راند تا زمانی که کاملاً در لاین خودروی شما قرار نگیرد، تشخیص داده نمی‌شود.

اگر خودروی جلوی شما به‌طور ناگهانی به لاین شما منحرف شود، این سیستم ممکن است نتواند به‌طور خودکار فاصله انتخاب شده را بازیابی کند. این موضوع برای اختلاف سرعت زیاد با خودروهایی که جلوی شما می‌رانند، مثلاً وقتی به سرعت به یک کامیون نزدیک می‌شوید، صادق است. وقتی خودروی جلویی شما به‌طور قابل اطمینان تشخیص داده شود، این سیستم از راننده درخواست می‌کند که در صورت نیاز توسط ترمز و انجام مانور گریز، مداخله کند.

### هشدار



این سیستم، مسئولیت شخصی را برای ارزیابی صحیح وضعیت ترافیک از بین نمی‌برد. این سیستم براساس محدودیت‌هایش نمی‌تواند به‌طور مستقل به همه شرایط ترافیکی واکنش نشان دهد. خطر تصادف وجود دارد. سبک رانندگی را با شرایط ترافیک تنظیم کنید. ترافیک را به‌طور دقیق در نظر بگیرید و در شرایط مربوطه به‌طور فعال مداخله کنید.

### رانندگی در پیچ

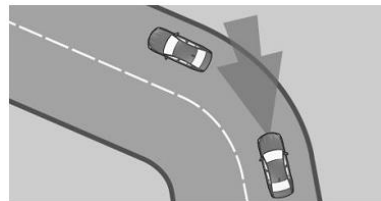

## کنترل‌ها

### روشن کردن



این دکمه روی فرمان را فشار دهید.

علامت درون سرعت‌سنج روی سرعت کنونی تنظیم می‌شود.

کروز کنترل را می‌توان مورد استفاده قرار داد.

کنترل پایداری دینامیک (DSC) در صورت نیاز روشن خواهد شد.

### خاموش کردن



#### هشدار

این سیستم، مسئولیت شخصی را برای ارزیابی صحیح وضعیت ترافیک از بین نمی‌برد. این سیستم براساس محدودیت‌هایش نمی‌تواند به‌طور مستقل به همه شرایط ترافیکی واکنش نشان دهد. خطر تصادف وجود دارد. سبک رانندگی را با شرایط ترافیک تنظیم کنید. ترافیک را به‌طور دقیق در نظر بگیرید و در شرایط مربوطه به‌طور فعال مداخله کنید.



این دکمه روی فرمان را فشار دهید.

- اگر فعال باشد: دو بار فشار دهید.

- اگر قطع باشد: یک بار فشار دهید.

صفحه نمایش خاموش می‌شود. سرعت مطلوب ذخیره‌شده پاک می‌شود.

### قطع کردن



در حال فعال بودن، دکمه روی فرمان را فشار دهید.

سیستم در شرایط زیر به‌طور خودکار قطع می‌شود:

- هنگامی که ترمز گرفته می‌شود.
- اگر پدال کلاچ به‌مدت چند ثانیه فشار داده شود، یا وقتی دنده درگیر نیست، آزاد شود.
- اگر دنده درگیر شده برای سرعت کنونی بسیار زیاد باشد.
- هنگامی که اهرم سردنده از موقعیت D جابه‌جا شود.
- هنگامی که کنترل کشش دینامیک (DTC) فعال یا DSC غیرفعال باشد.
- هنگامی که DSC به‌طور فعال در حال کنترل پایداری باشد.
- اگر HDC فعال باشد.
- وقتی SPORT+ با کنترل دینامیکی رانندگی فعال باشد.

### حفظ، ذخیره‌سازی و تغییر سرعت

#### اطلاعات



#### هشدار

سرعت مطلوب ممکن است به‌طور نادرست تنظیم شود یا به اشتباه فراخوانی شود. خطر تصادف وجود دارد. سرعت مطلوب را با توجه به

اگر سیستم خراب باشد، یک پیام Check Control نمایش داده می‌شود.

این کارکرد برای تشخیص و پاسخ دادن در هنگام نزدیک شدن به خودروهای ساکن ممکن است در شرایط زیر محدود باشد:

- در حین کالیبراسیون دوربین بلافاصله بعد از تحویل خودرو.
- اگر دوربین دچار اختلال در عملکرد یا کثیف باشد. یک پیام Check Control نمایش داده می‌شود.

## کروز کنترل

### مفهوم

این سیستم سرعت از پیش تعیین‌شده را از طریق دکمه‌های روی فرمان حفظ می‌کند. اگر ترمز موتور ناکافی باشد، این سیستم روی سراسیمه‌ها ترمز می‌گیرد.

### اطلاعات کلی

بسته به تنظیمات رانندگی، ویژگی‌های کروز کنترل را می‌توان در مناطق معین تغییر داد.

### اطلاعات



#### هشدار

استفاده از سیستم در شرایط زیر می‌تواند منجر به افزایش خطر تصادف شود:

- جاده‌های پیچ در پیچ.
- در ترافیک سنگین.
- در جاده‌های لغزنده، در مه، برف یا باران، یا در جاده‌ها و سطوح شل و گلی.
- خطر تصادف یا آسیب به تجهیزات خودرو وجود دارد. فقط در صورتی که رانندگی در سرعت ثابت امکان‌پذیر است، از این سیستم استفاده کنید.

### مرور کلی

#### دکمه‌های روی فرمان

این دکمه را کارکرد فشار دهید	آیکون
کروز کنترل روشن، خاموش، توقف،	
ذخیره‌سازی سرعت	
ادامه سرعت	
دکمه راکر سوئیچ، تغییر، نگهداری، ذخیره-سازی سرعت	



بسته به چگونگی تجهیز خودرو، چراغ نشانگر در صفحه آمپر نشان می‌دهد که سیستم روشن است یا خیر.

### سرعت مطلوب



- نشانگر روشن و سبز می‌شود: سیستم فعال است.
- نشانگر روشن و نارنجی می‌شود: سیستم متوقف شده است.
- نشانگر روشن نمی‌شود: سیستم خاموش است.

### نمایش وضعیت به‌طور مختصر



سرعت مطلوب انتخاب شده. اگر هیچ سرعتی نشان داده نشده باشد، ممکن است که در حال حاضر شرایط لازم برای کار برآورده نشده باشد.

### نمایش در Head-Up Display

برخی اطلاعات سیستم را می‌توان در Head-Up Display نیز نمایش داد.

### کنترل فاصله پارک (PDC)

#### مفهوم

PDC یک پشتیبان در هنگام پارک کردن است. وقتی به آرامی به اشیائی که در پشت یا جلوی خودرو هستند نزدیک می‌شوید، اگر این ویژگی قابل دسترس باشد، از طریق موارد زیر نشان داده می‌شوند:

- سیگنال‌های صوتی
- نمایش بصری

#### اطلاعات کلی

سنسورهای مافوق صوت در سپرها فاصله از اشیاء را اندازه‌گیری می‌کنند. محدوده مانور، بسته به موانع و شرایط محیطی، حدود ۲ متر است.

در شرایط زیر ابتدا یک هشدار صوتی داده می‌شود:

- توسط سنسورهای جلو و دو سنسور گوشه عقب در حدود ۶۰ سانتی‌متر
- توسط سنسورهای وسطی عقب در حدود ۱,۵ متر
- وقتی برخورد قریب‌الوقوع است.

شرایط ترافیک تنظیم کنید. ترافیک را به‌طور دقیق در نظر بگیرید و در شرایط مربوطه به‌طور فعال مداخله کنید.

### حفظ / ذخیره‌سازی سرعت

بین دکمه را فشار دهید.

یا:

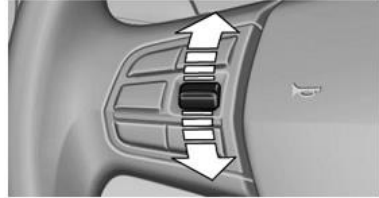

دکمه راگر سوئیچ را وقتی سیستم قطع است، فشار دهید.

وقتی سیستم روشن شود، سرعت کنونی حفظ می‌شود و به‌عنوان سرعت مطلوب ذخیره می‌شود.

این سرعت در سرعت‌سنج و به‌طور مختصر در صفحه آمپر نمایش داده می‌شود.

کنترل پایداری دینامیکی (DSC) در صورت نیاز روشن خواهد شد.

### تغییر سرعت

دکمه را به‌طور مکرر به‌سمت بالا یا پایین فشار دهید تا سرعت مطلوب تنظیم شود.

در صورت فعال بودن، سرعت مطلوب ذخیره می‌شود و خودرو در هنگامی که جاده خالی باشد، به سرعت ذخیره شده می‌رسد.

- هروقت دکمه تا نقطه مقاومت فشار داده شده باشد، سرعت مطلوب تا ۱ کیلومتر در ساعت افزایش یا کاهش می‌یابد.
- هروقت دکمه فراتر از نقطه مقاومت فشار داده شده باشد، سرعت مطلوب تا حداکثر ۱۰ کیلومتر در ساعت افزایش یا کاهش می‌یابد.
- حداکثر سرعتی که می‌تواند تعیین شود، به خودرو بستگی دارد.
- فشار دادن دکمه تا نقطه مقاومت و نگه داشتن آن، بدون نیاز به فشار روی پدال گاز موجب افزایش یا کاهش سرعت می‌شود.
- بعد از اینکه دکمه آزاد شود، خودرو سرعت نهایی‌اش را حفظ می‌کند.
- فشار دادن دکمه تا فراتر از نقطه مقاومت، باعث می‌شود خودرو با سرعت بیشتری شتاب بگیرد.

### فراخوانی سرعت مطلوب

این دکمه روی فرمان را فشار دهید.

سرعت ذخیره شده حاصل و حفظ می‌شود.

### نمایش در صفحه آمپر

#### چراغ نشانگر

هنگام استفاده از شوینده‌ها با فشار بالا سنسورها را برای مدت طولانی نشویید و حداقل فاصله ۳۰ سانتیمتری را رعایت کنید.

## اطلاعات



## هشدار

این سیستم، مسئولیت شخصی را برای ارزیابی صحیح وضعیت ترافیک از بین نمی‌برد. این سیستم براساس محدودیت‌هایش نمی‌تواند به‌طور مستقل به همه شرایط ترافیکی واکنش نشان دهد. خطر تصادف وجود دارد. سبک رانندگی را با شرایط ترافیک تنظیم کنید. ترافیک را به‌طور دقیق در نظر بگیرید و در شرایط مربوطه به‌طور فعال مداخله کنید.



## هشدار

به‌دلیل سرعت‌های بالا در هنگامی که PDC فعال است، هشدار می‌تواند به‌دلیل شرایط فیزیکی به تأخیر انداخته شود. خطر مصدومیت یا آسیب به تجهیزات خودرو وجود دارد. از نزدیک شدن با سرعت زیاد به یک شیء خودداری کنید. از شروع حرکت با سرعت زیاد در حالی که PDC هنوز فعال نیست، خودداری کنید.

## مرور کلی

## با PDC جلو: دکمه در خودرو



## غیرفعال‌سازی اتوماتیک در حین حرکت رو به جلو

وقتی از یک فاصله رانندگی با سرعت معین تجاوز شود، سیستم خاموش می‌شود.

در صورت نیاز سیستم را دوباره روشن کنید.

## با PDC جلو: روشن / خاموش کردن به‌طور دستی



این دکمه را فشار دهید.

• روشن: LED روشن می‌شود.

• خاموش: LED خاموش می‌شود.

وقتی دنده عقب درگیر شده باشد، توسط فشار این دکمه، تصویر دوربین

دید عقب نمایش داده می‌شود.

## نمایش

## سیگنال‌های صوتی

هنگام نزدیک شدن به یک شیء، صدای متناوب نشان‌دهنده موقعیت شیء است. برای مثال اگر یک شیء در سمت چپ عقب خودرو تشخیص داده شود، صدای سیگنال از اسپیکر عقب سمت چپ به صدا در می‌آید.

هرچه فاصله تا شیء کمتر باشد، بازه‌ها کوتاه‌تر است.

اگر فاصله تا شیء تشخیص داده شده کمتر از حدود ۲۵ سانتی‌متر باشد،

یک صدای پیوسته به صدا در می‌آید.

کنترل فاصله پارک (PDC)

## سنسورهای مافوق صوت



سنسورهای PDC روی خودرو

## الزامات کارکردی

برای تضمین قابلیت کارکرد کامل:

سنسورها را مثلاً با برچسب یا قفسه‌های دوچرخه نپوشانید.

سنسورها را تمیز و بدون یخ نگه دارید.

- با اشیاء متحرک.
  - با اشیاء مرتفع یا اشیائی که برآمدگی طاقتی دارند مثل کالسکه و باربند.
  - با اشیائی که لبه‌ها و گوشه‌های تیز دارند.
  - با اشیائی مانند زرده‌ها که دارای سطح نازک هستند.
  - برای اشیاء دارای سطوح متخلخل.
- اشیاء کوتاهی مانند جدول‌ها که از قبل نمایش داده شده‌اند، می‌توانند قبل یا بعد از اینکه یک صدای پیوسته به صدا درآید، به منطقه کور سنسورها بروند.

### هشدارهای اشتباه

- PDC ممکن است در شرایط زیر بدون اینکه مانعی در محدوده تشخیص وجود داشته باشد، یک هشدار را صادر کند:
- در باران شدید.
  - هنگامی که سنسورها کثیف یا یخ زده باشند.
  - هنگامی که سنسورها با برف پوشیده شده باشند.
  - در سطوح ناهموار جاده.
  - در سطوح ناصاف مانند سرعت‌گیرها.
  - در ساختمان‌های بزرگ با زاویه‌های تیز و دیوارهای نرم مانند گاراژهای زیرزمینی.
  - در کارواش‌های اتوماتیک.
  - در آلودگی‌های شدید.
  - به دلیل منابع مافوق صوت دیگر مانند خودروهای بزرگ، بخارشوهای فشار قوی، یا لامپ‌های نئونی.

### اختلال در عملکرد

- یک پیام Check Control نمایش داده می‌شود. محدوده سنسورها به‌صورت یک منطقه هاشور خورده روی صفحه نمایش نشان داده می‌شود. PDC خراب شده است. سیستم را چک کنید.

### نمای فراگیر

#### مفهوم

- نمای فراگیر متشکل از چند سیستم‌های کمکی دوربین است که می‌تواند در هنگام پارک کردن، مانور دادن و در خروجی‌ها و تقاطع‌های پیچیده به راننده کمک کند.
- دوربین دید عقب.
  - نمای بالا.
  - نمای جانبی.

- با PDC جلو: اگر اشیائی در جلو و پشت خودرو وجود داشته باشند، یک صدای ثابت به‌طور متناوب به صدا در می‌آید. در خودروهای دارای گیربکس استیپرونیك وقتی موقعیت دنده P درگیر شده باشد، سیگنال صوتی خاموش می‌شود.

### درجه صدا

نسبت درجه صدای سیگنال PDC به درجه صدای سرگرمی را می‌توان تنظیم کرد.

1. "Settings"، "Radio"، "Multimedia" یا "Settings"
  2. "Tone"
  3. "Volume settings"
  4. "PDC"
  5. کنترلر را تا زمانی که تنظیمات مورد نظر انتخاب شود، بچرخانید.
  6. کنترلر را فشار دهید.
- تنظیمات برای پروفایلی که در حال حاضر مورد استفاده قرار می‌گیرد، ذخیره می‌شود.

### هشدار بصری

- نزدیک شدن خودرو به شیء را می‌توان بر روی صفحه نمایش نشان داد. اشیائی که دورتر هستند، قبل از به صدا در آمدن سیگنال‌های صوتی، روی صفحه نمایش نشان داده شده‌اند. به محض فعال شدن سیستم PDC، صفحه نمایش ظاهر می‌شود. محدوده سنسورها با سه رنگ سبز، زرد و قرمز نمایش داده خواهند شد. هنگامی که تصویر دوربین دید عقب نشان داده شود، کلید را می‌توان به حالت PDC برد:

"Rear view camera" 

### محدودیت‌های سیستم

- محدودیت‌های اندازه‌گیری مافوق صوت  
اندازه‌گیری مافوق صوت ممکن است در شرایط زیر عمل نکند:
- برای کودکان یا حیوانات کوچک.
  - برای افراد با پوشش‌های معین مثل کت.
  - هنگام مداخله خارجی مافوق صوت، مثلاً از خودروهای عبوری یا خودرو آلات دارای صدای بلند.
  - هنگامی که سنسورها کثیف و یخ‌زده باشند، یا آسیب دیده باشند، یا در موقعیت اشتباه قرار گرفته باشند.
  - در شرایط آب‌وهوایی خاص مانند رطوبت بالا، بارش برف و باران، گرمای بالا یا باد شدید.
  - با میله‌های بکسل و قلاب یدک‌کش خودروهای دیگر.
  - با اشیاء ظریف یا لبه‌دار.

## دوربین دید عقب

## مفهوم

دوربین دید عقب کمک‌هایی را در پارک و مانور به سمت عقب فراهم می‌کند. منطقه پشت خودرو روی صفحه نمایش نشان داده می‌شود.

## اطلاعات



## هشدار

این سیستم، مسئولیت شخصی را برای ارزیابی صحیح وضعیت ترافیک از بین نمی‌برد. خطر تصادف وجود دارد. سبک رانندگی را با شرایط ترافیک تنظیم کنید. ترافیک و خودروهای اطراف را به‌طور دقیق در نظر بگیرید و در شرایط مربوطه به‌طور فعال مداخله کنید.

## مرور کلی

## دکمه درون خودرو



دوربین دید عقب

## غیرفعال کردن اتوماتیک در حین حرکت به جلو

هنگامی که از فاصله رانندگی یا سرعت معین تجاوز شود، سیستم خاموش خواهد شد.

در صورت نیاز، دوباره سیستم را روشن کنید.

## روشن / خاموش کردن به صورت دستی



این دکمه را فشار دهید.

- روشن: LED روشن می‌شود.
- خاموش: LED خاموش می‌شود.
- PDC روی صفحه نمایش نشان داده خواهد شد.

تصویر دوربین دید عقب زمانی که دنده عقب درگیر باشد، توسط فشار دادن این دکمه نمایش داده خواهد شد.

## تغییر نما به وسیله iDrive

هنگامی که PDC فعال شده است یا نمای بالا روشن است:



"Rear view camera"

تصویر دوربین دید عقب نمایش داده خواهد شد.

## نمایش روی صفحه نمایش

- الزام کارکردی
- دوربین دید عقب روشن باشد.
- در صندوق عقب به‌طور کامل بسته باشد.

## فعال کردن کارکردهای کمکی

- بیشتر از یک کارکرد کمکی را به‌طور هم‌زمان می‌توان فعال کرد.
- خطوط کمکی پارک کردن
- "Parking aid lines" 

## خطوط مسیر و شعاع گردش نمایش داده خواهند شد.

- نشانه‌گذاری موانع
- "Obstacle marking" 
- نشانه‌گذاری‌های فضای شکل نمایش داده می‌شوند.

## دوربین

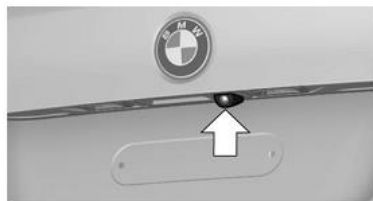

لنزهای دوربین روی دستگیره در صندوق عقب واقع شده است. کیفی می‌تواند بر روی کیفیت تصویر دوربین تأثیرگذار باشد.

## روشن / خاموش کردن

## روشن کردن اتوماتیک

در حالی که موتور در حال کار است، اهرم سردنده را روی حالت R قرار دهید.

حاشیه های رنگی نشانه گذاری های مانع با نشانه گذاری های PDC تطبیق می یابد.

### پارک کردن با استفاده از خطوط مسیر و شعاع گردش

۱. خودرو را طوری قرار دهید که خطوط شعاع گردش منجر به حضور در محدوده های فضای پارکینگ شود.

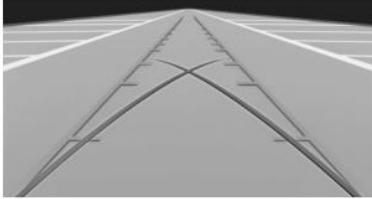

۲. فرمان را تا نقطه ای بچرخانید که در آن، خط مسیر، خط شعاع گردش مربوطه را پوشش دهد.

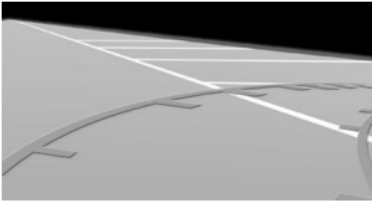

### تنظیمات صفحه نمایش

#### روشنایی

وقتی دوربین دید عقب روشن باشد:

۱. این علامت را انتخاب کنید. 
۲. کنترلر را تا زمانی که تنظیمات مورد نظر حاصل شود بچرخانید و کنترلر را فشار دهید.

#### کنتراست

وقتی دوربین دید عقب روشن باشد:

۱. این علامت را انتخاب کنید. 
۲. کنترلر را تا زمانی که تنظیمات مورد نظر حاصل شود بچرخانید و کنترلر را فشار دهید.

### خطوط مسیر



خطوط مسیر را می توان روی تصویر دوربین دید عقب قرار داد. خطوط مسیر به شما کمک می کنند که فضای مورد نیاز را در هنگام پارک کردن و مانور دادن در جاده های هم سطح تخمین بزنید. خطوط مسیر به زاویه کنونی فرمان بستگی دارند و به طور مداوم با توجه به حرکات فرمان تنظیم می شوند.

### خطوط منحنی گردش



خطوط منحنی گردش فقط می توانند به همراه خطوط مسیر بر روی تصویر دوربین دید عقب قرار گیرد. خطوط منحنی گردش مسیر کوتاه ترین شعاع ممکن برای دور زدن خودرو را در یک جاده هم سطح نشان می دهد. بعد از اینکه فرمان بیش از حد مشخصی چرخانده شود، فقط یک خط شعاع چرخش نشان داده خواهد شد.

### علامت گذاری موانع

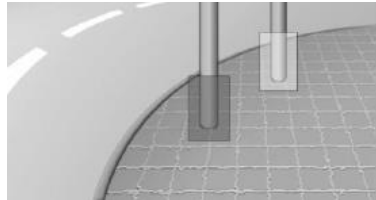

موانع پشت خودرو توسط سنسورهای PDC تشخیص داده می شوند و هنگام مجهز بودن به تجهیزات مربوطه، توسط دوربین دید عقب تشخیص داده می شوند. نشانه گذاری های موانع ممکن است در تصویر دوربین دید عقب کم رنگ شوند.



## دوربین‌ها



## دوربین جلو

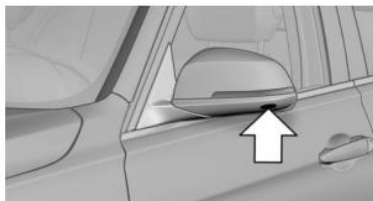

لنزهای دوربین‌های نمای بالا در زیر آینه بغل قرار دارند. کثیفی ممکن است روی کیفیت تصویر تأثیر بگذارد. لنزهای دوربین را تمیز کنید.

## الزامات کارکردی

در شرایط زیر نمای بالا را فقط می‌توان تا مقدار محدودی مورد استفاده قرار داد:

- وقتی یک در باز باشد.
- وقتی در صندوق عقب باز باشد.
- وقتی یک آینه بغل جمع شده باشد.
- در روشنایی ضعیف.

محدوده غیرقابل دسترس دوربین توسط هاشور نشان داده می‌شود.

## روشن / خاموش کردن

## روشن کردن اتوماتیک

در حالی که موتور در حال کار است، اهرم سردنده را روی حالت R قرار دهید.

تصویر دوربین دید عقب نمایش داده می‌شود. برای انتقال به نمای بالا:

"Rear view camera" 

## غیرفعال کردن اتوماتیک در حین حرکت به جلو

هنگامی که از فاصله رانندگی یا سرعت معین تجاوز شود، سیستم خاموش خواهد شد.

در صورت نیاز، دوباره سیستم را روشن کنید.

## محدودیت‌های سیستم

## تشخیص اشیا

موانع کوتاه و همچنین اشیا بلند و برجسته مانند برآمدگی‌ها ممکن است توسط سیستم تشخیص داده نشوند.

کارکردهای کمکی، داده‌های PDC را نیز مد نظر قرار می‌دهند.

دستورالعمل‌های مربوط به سیستم PDC را در صفحه ۱۴۲ دنبال کنید. اشیا نشان داده شده بر روی صفحه نمایش تحت شرایط معین از آنچه به نظر می‌رسند، نزدیک‌تر هستند. فاصله از اشیا را روی صفحه نمایش تخمین نزنید.

## نمای بالا

## مفهوم

نمای بالا کمک‌هایی را در حین پارک کردن و مانور دادن فراهم می‌کند. فضای اطراف خودرو روی صفحه نمایش نشان داده می‌شود.

## اطلاعات کلی

تصویر توسط دو دوربین یکپارچه در آینه‌های بغل، توسط دوربین دید عقب و یک دوربین در جلوی خودرو گرفته می‌شود.

محدوده، کمتر از حدود ۲ متر تا کنار، جلو و عقب است.

بنابراین موانع درون این محدوده به‌طور زودهنگام روی صفحه نمایش نشان داده می‌شوند.

## اطلاعات



## هشدار

این سیستم، مسئولیت شخصی را برای ارزیابی صحیح وضعیت ترافیک از بین نمی‌برد. خطر تصادف وجود دارد. سبک رانندگی را با شرایط ترافیک تنظیم کنید. ترافیک و خودروهای اطراف را به‌طور دقیق در نظر بگیرید و در شرایط مربوطه به‌طور فعال مداخله کنید.

## مرور کلی

## دکمه درون خودرو



نمای بالا 

## روشن / خاموش کردن به صورت دستی



این دکمه را فشار دهید.

روشن: LED روشن می‌شود.

خاموش: LED خاموش می‌شود.

نمای بالا نمایش داده می‌شود.

تصویر دوربین دید عقب زمانی که دنده عقب درگیر باشد، توسط فشار دادن این دکمه نمایش داده خواهد شد.

## نمایش

## نمایش روی صفحه نمایش

فضای اطراف خودرو را می‌توان روی صفحه نمایش نشان داد.

به محض اینکه نمای بالا فعال شود، صفحه نمایش ظاهر می‌شود.

وقتی تصویر دوربین دید عقب نمایش داده می‌شود، انتقال به نمای بالا امکان‌پذیر است:

"Rear view camera" 

## روشنایی

وقتی نمای بالا روشن باشد:

1. این علامت را انتخاب کنید. 
2. کنترلر را تا زمانی که تنظیمات مورد نظر حاصل شود بچرخانید و کنترلر را فشار دهید.

## کنتراس

وقتی نمای بالا روشن باشد:

1. این علامت را انتخاب کنید. 
2. کنترلر را تا زمانی که تنظیمات مورد نظر حاصل شود بچرخانید و کنترلر را فشار دهید.

## نمایش شعاع چرخش و خطوط مسیر

- خط مسیر ثابت و قرمز رنگ، فضای مورد نیاز برای کنار خودرو را هنگامی که فرمان به‌طور کامل چرخانده می‌شود، نشان می‌دهد.
- خط مسیر سبز و متغیر برای ارزیابی مقدار فضایی که عملاً برای کنار خودرو مورد نیاز است به شما کمک می‌کند.
- خط لاین به دنده درگیر شده و زاویه فرمان کنونی بستگی دارد.
- خط مسیر به‌طور مداوم برای حرکت فرمان تنظیم می‌شود.

"Parking aid lines" 

خطوط منحنی گردش و مسیر نمایش داده می‌شوند.

## محدودیت‌های سیستم

وقتی یک دوربین کار نکند، یک پیام Check Control نمایش داده می‌شود.

## نمای جانبی

## مفهوم



نمای جانبی در مسیرها و تقاطع‌های کور، نگاهی اولیه را به ترافیک متقاطع می‌اندازند. حاضرین در جاده که توسط موانع سمت چپ و راست خودرو پوشانده شده‌اند، از طریق صندلی راننده نسبتاً دیرتر تشخیص داده می‌شوند. برای بهبود دید، هر دوربین روی جلو و عقب خودرو، منطقه ترافیک را در هر طرف تشخیص می‌دهد. اینکه کدام دوربین فعال است روی لبه بالایی صفحه نمایش نشان داده می‌شود.

## اطلاعات

تصاویر دوربین‌ها بسته به دنده انتخاب شده روی صفحه نمایش، نمایش داده می‌شوند.



## هشدار

این سیستم، مسئولیت شخصی را برای ارزیابی صحیح وضعیت ترافیک از بین نمی‌برد. خطر تصادف وجود دارد. سبک رانندگی را با شرایط ترافیک تنظیم کنید. ترافیک و خودروهای اطراف را به‌طور دقیق در نظر بگیرید و در شرایط مربوطه به‌طور فعال مداخله کنید.

## مرور کلی

## دکمه درون خودرو



نمای جانبی 

## دوربین ها

## روشنایی

وقتی نمای جانبی روشن باشد:

۱. این علامت را انتخاب کنید. 
۲. کنترلر را تا زمانی که تنظیمات مورد نظر حاصل شود بچرخانید و کنترلر را فشار دهید.

## کنتراست

وقتی نمای جانبی روشن باشد:

۱. این علامت را انتخاب کنید. 
۲. کنترلر را تا زمانی که تنظیمات مورد نظر حاصل شود بچرخانید و کنترلر را فشار دهید.

## هشدار ترافیک متقاطع

## مفهوم

وقتی یک شیء که از کنار نزدیک می‌شود، توسط دوربین جلو یا عقب تشخیص داده شود، این موضوع توسط یک علامت در صفحه نمایش نمای جانبی نشان داده می‌شود.

## الزامات

- نمای جانبی روشن باشد.
- خودروی شما سریع‌تر از سرعت پیاده‌روی حرکت نکند.
- برای تشخیص اشیایی که نزدیک می‌شوند، روشنایی کافی، مثلاً نور روز، ضروری است.

## صفحه نمایش

 اگر خودرویی که نزدیک می‌شود توسط دوربین تشخیص داده شود، علامت زرد نمایش داده می‌شود.

 اگر ترافیک متقاطع تشخیص داده نشود، یکی علامت خاکستری نمایش داده می‌شود.

## محدودیت‌های سیستم

- در شرایط زیر، هشدار در مورد ترافیک متقاطع ممکن است محدود باشد:
- در روشنایی یا شرایط دید ضعیف.
  - اگر دوربین کثیف یا پوشانده شده باشد.

## دوربین جلو

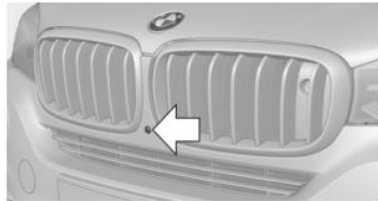

## دوربین عقب

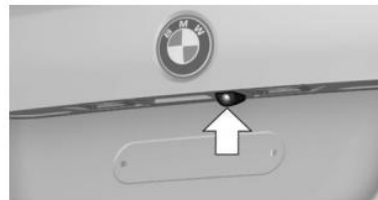

دو دوربین برای تشخیص مورد استفاده قرار می‌گیرند. کثیفی ممکن است روی کیفیت تصویر تأثیر بگذارد. لنزهای دوربین را تمیز کنید.

## روشن / خاموش کردن

## روشن / خاموش کردن به صورت دستی

 این دکمه را فشار دهید.

بنسبه به موقعیت گیربکس، تصویر دوربین جلو یا عقب نمایش داده می‌شود.

## خاموش کردن به طور اتوماتیک

توسط انتقال به یک کارکرد متفاوت یا هنگام تغییر دنده‌ها. نمای جانبی جلو؛ وقتی از یک فاصله رانندگی یا سرعت معین تجاوز شود.

## نمایش

## اطلاعات کلی

منطقه ترافیک در جلو یا پشت خودرو روی صفحه نمایش، نشان داده می‌شود.

موتوری که توسط کارکرد Auto Start Stop خاموش شده باشد، هنگامی که سیستم کمکی پارک فعال شود، به صورت اتوماتیک دوباره روشن می‌شود.

### مرور کلی

#### دکمه درون خودرو



سیستم کمکی پارک

#### سنسورهای مافوق صوت



سنسورهای مافوق صوت برای اندازه‌گیری فضای پارک کردن در طرف خودرو قرار دارند.

برای تضمین قابلیت کارکرد کامل:

- سنسورها را تمیز و بدون یخ نگه دارید.
- هنگام استفاده از شستشودهنده‌های دارای فشار زیاد، به مدت طولانی سنسورها را تحت اسپری قرار ندهید و حداقل فاصله ۳۰ سانتی‌متر را حفظ کنید.
- برچسب‌ها را روی سنسورها قرار ندهید.

#### الزامات

برای اندازه‌گیری فضای پارک کردن

- حداکثر سرعت در حال حرکت به سمت جلو ۳۵ کیلومتر در ساعت است.
- حداکثر فاصله تا ردیف خودروهای پارک شده: ۱,۵ متر

#### فضای پارک مناسب

- فضایی پشت یک مانع که حداقل طول مانع ۱,۵ متر است.
- فضای بین دو مانع که حداقل طول مانع‌ها ۱,۵ متر است.

#### محدودیت‌های سیستم

اشیاء نمایش داده شده روی صفحه نمایش تحت شرایط معین نزدیک‌تر از آنچه به نظر می‌رسند، هستند. بنابراین، فاصله از اشیاء را روی صفحه نمایش تخمین نزنید.  
زاویه دید حدود ۱۸۰ درجه است.

#### کمکی پارک

##### مفهوم

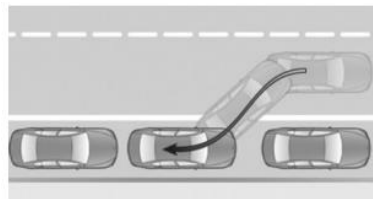

این سیستم هنگام پارک کردن در موازات جاده به راننده کمک می‌کند. سنسورهای مافوق صوت فضاهای پارک را در دو طرف خودرو اندازه‌گیری می‌کنند.

این سیستم بهترین خط پارک خودرو را محاسبه می‌کند و کنترل فرمان را در حین فرایند پارک کردن در اختیار می‌گیرد.

هنگام پارک، به اطلاعات و دستورالعمل‌های صوتی و بصری صادر شده توسط PDC، سیستم کمکی پارک و دوربین دید عقب توجه کنید و متناسب با آن عکس‌العمل نشان دهید.

یک جزء از سیستم کمکی پارک، کنترل فاصله پارک (PDC) است

#### اطلاعات

##### هشدار

این سیستم، مسئولیت شخصی را برای ارزیابی صحیح وضعیت ترافیک از بین نمی‌برد. این سیستم براساس محدودیت‌هایش نمی‌تواند به‌طور مستقل به همه شرایط ترافیکی واکنش نشان دهد. خطر تصادف وجود دارد. سبک رانندگی را با شرایط ترافیک تنظیم کنید. ترافیک را به‌طور دقیق در نظر بگیرید و در شرایط مربوطه به‌طور فعال مداخله کنید.

##### احتیاط

سیستم کمکی پارک می‌تواند خودرو را به‌سمت جدول با روی آن ببرد. خطر آسیب به تجهیزات خودرو وجود دارد. ترافیک را به‌طور دقیق در نظر بگیرید و در شرایط مربوطه به‌طور فعال مداخله کنید.

## وضعیت سیستم

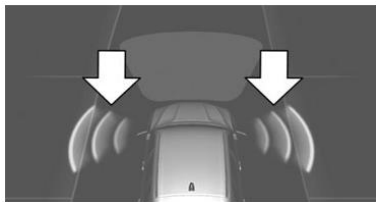

- علائم رنگی (فلش‌ها) در اطراف خودرو نشان داده می‌شود. سیستم کمکی پارک فعال شده است و جستجو برای فضای پارک فعال است.
- صفحه نمایش فضاهای مناسب پارک کردن در لبه جاده را در کنار علامت خودرو نمایش می‌دهد. زمانی که سیستم کمکی پارک فعال باشد، فضاهای مناسب پارک کردن برجسته می‌شود.
- فرآیند پارک کردن فعال است. کنترل فرمان در اختیار سیستم است.
- جستجو برای فضای پارک، هر زمان که خودرو به آرامی و به سمت جلو در حرکت باشد، فعال است، حتی اگر سیستم غیرفعال باشد. هنگامی که سیستم غیرفعال باشد، صفحات نمایش روی صفحه نمایش به رنگ خاکستری در می‌آید.

## پارک کردن با استفاده از سیستم کمکی پارک

## هشدار

- این سیستم، مسئولیت شخصی را برای ارزیابی وضعیت ترافیک از بین نمی‌برد. خطر تصادف وجود دارد. سبک رانندگی را با شرایط ترافیک تنظیم کنید. ترافیک و خودروهای اطراف را به‌طور دقیق در نظر بگیرید و در شرایط مربوطه به‌طور فعال مداخله کنید.
1. سیستم کمکی پارک را روشن کنید و در صورت نیاز آن را فعال کنید.
  2. وضعیت جستجوی فضای پارک کردن روی صفحه نمایش نشان داده می‌شود.
  3. از دستورالعمل‌های روی صفحه نمایش پیروی کنید.
- بهرترین موقعیت پارک ممکن، بعد از تغییر دنده در زمانی که خودرو ساکن است - منتظر حرکت اتوماتیک فرمان باشید.
- انتهای فرایند پارک، روی صفحه نمایش نشان داده می‌شود.
3. در صورت نیاز، موقعیت پارک کردن را خودتان تنظیم کنید.

- حداقل فاصله بین دو شیء: طول خودروی شما به علاوه حدود یک متر
- حداقل عمق: حدود ۱,۵ متر

## نکاتی در رابطه با فرایند پارک کردن:

- درها و در صندوق عقب باید بسته باشد.
- ترمزدستی باید آزاد شده باشد.
- هنگام پارک کردن در فضاهای پارک در طرف راننده، چراغ راهنمای متناظر باید در جایی که قابل کاربرد است، زده شده باشد.

## روشن / خاموش کردن

## روشن کردن با دکمه



این دکمه را فشار دهید.

LED روشن می‌شود.

وضعیت کنونی جستجوی فضای پارک کردن روی صفحه نمایش نشان داده می‌شود.





سیستم کمکی پارک به‌طور خودکار فعال می‌شود.

## روشن کردن با دنده عقب

دنده عقب را درگیر کنید.

وضعیت کنونی جستجوی فضای پارک کردن روی صفحه نمایش نشان داده می‌شود.

برای فعال کردن:  "Parking Assistant" 

## خاموش کردن

این سیستم را می‌توان به‌صورت زیر غیرفعال کرد:





این دکمه را فشار دهید.

سوئیچ را ببندید.

## نمایش روی صفحه نمایش

## سیستم فعال / غیرفعال

علامت	معنی
	خاکستری: سیستم قابل دسترس نیست.
	سفید: سیستم قابل دسترس است، اما فعال نیست.
	سیستم فعال است.

**متوقف کردن به صورت دستی**

دستیار پارک را می‌توان در هر زمانی متوقف کرد:

- انتخاب "Parking Assistant" این علامت را روی صفحه نمایش انتخاب کنید.
- این دکمه را فشار دهید.

**متوقف کردن به صورت اتوماتیک**

در شرایط زیر سیستم به صورت اتوماتیک متوقف می‌شود:

- در صورتی که راننده فرمان را در دست گیرد یا کنترل فرمان را برعهده گیرد.
- اگر دنده‌ای انتخاب شود که با دستورالعمل روی صفحه نمایش مطابقت ندارد.
- اگر سرعت خودرو بیشتر از ۱۰ کیلومتر در ساعت باشد.
- سطح جاده لغزنده یا پوشیده از برف باشد.
- وقتی موانعی مانند جدول وجود داشته باشد که بالا رفتن از آن سخت باشد.
- وقتی موانعی وجود داشته باشد که به‌طور ناگهانی ظاهر می‌شوند.
- اگر کنترل فاصله پارک (PDC) فواصلی را تعیین کند که خیلی کوچک باشد.
- اگر از حداکثر تلاش‌های پارک کردن یا مدت زمان صرف شده برای پارک تجاوز شده باشد.
- هنگام انتخاب کارکرد دیگری بر روی صفحه نمایش.
- یک پیام Check Control نمایش داده می‌شود.

**ادامه دادن**

در صورت نیاز، فرایند متوقف شده پارک کردن را می‌توان ادامه داد. از دستورالعمل‌های روی صفحه نمایش پیروی کنید.

**محدودیت‌های سیستم**

- نبود سیستم کمکی پارک
- در شرایط زیر سیستم کمکی پارک کمکی نخواهد کرد:
- در پیچ‌های تند.

**محدودیت‌های کارکردی**

- در شرایط زیر ممکن است سیستم کاملاً کاربردی نباشد:
- در سطح جاده‌های پر از دست‌انداز مانند جاده‌های شنی.
- روی جاده‌های لغزنده.
- در سراسیمگی‌ها و سربالایی‌هایی دارای شیب تند.
- هنگامی که در محل پارک تجمع برف یا برگ باشد.

**محدودیت‌های اندازه‌گیری مافوق صوت**

اندازه‌گیری مافوق صوت ممکن است در شرایط زیر عمل نکند:

- برای کودکان و حیوانات کوچک.
- برای افراد با پوشش‌های معین مثل کت.
- هنگام مداخله خارجی مافوق صوت، مثلاً از خودروهای عبوری یا خودرو آلات دارای صدای بلند.
- هنگامی که سنسورها کثیف و یخ‌زده باشند، یا آسیب دیده باشند یا در موقعیت اشتباه قرار گرفته باشند.
- در شرایط آب‌وهوایی خاص مانند رطوبت بالا، بارش برف و باران، گرمای بالا یا باد شدید.
- با میله‌های بکسل و قلاب پدک‌کش خودروهای دیگر.
- با اشیاء ظریف یا لبه‌دار.
- با اشیاء متحرک.
- با اشیاء مرتفع یا اشیائی که برآمدگی طاقچه‌مانندی دارند مثل کالسکه و باربند.
- با اشیائی که لبه‌ها و گوشه‌های تیز دارند.
- با اشیائی مانند زرده‌ها که دارای سطح نازک هستند.
- برای اشیاء دارای سطوح متخلخل.

اشیاء کوتاهی مانند جدول‌ها که از قبل نمایش داده شده‌اند، می‌توانند قبل یا بعد از اینکه یک صدای پیوسته به صدا درآید، به منطقه کور سنسورها بروند.

ممکن است فضاهای پارکی تشخیص داده شوند که مناسب پارک کردن نیستند یا ممکن است فضاهای مناسب برای پارک کردن تشخیص داده نشوند.

**اختلال در عملکرد**

یک پیام Check Control نمایش داده می‌شود. سیستم کمکی پارک خراب شده است. سیستم را چک کنید.

## سیستم تهویه مطبوع

### ویژگی‌ها و آپشن‌های خودرو

در این بخش همه استانداردها و ویژگی‌های خاص هر کشور و آپشن‌هایی توضیح داده می‌شود که در هر ورژن ارائه شده است. ویژگی‌هایی که ممکن است با توجه به آپشن‌های انتخابی یا ورژن کشور شما، در خودرویتان وجود نداشته باشند هم توضیح داده شده‌اند. این موضوع درباره عملکردها و سیستم‌های مربوط به ایمنی خودرو نیز صدق می‌کند. می‌بایست هنگام استفاده از امکانات و سیستم‌ها به مقررات خاص هر کشور توجه کرد.

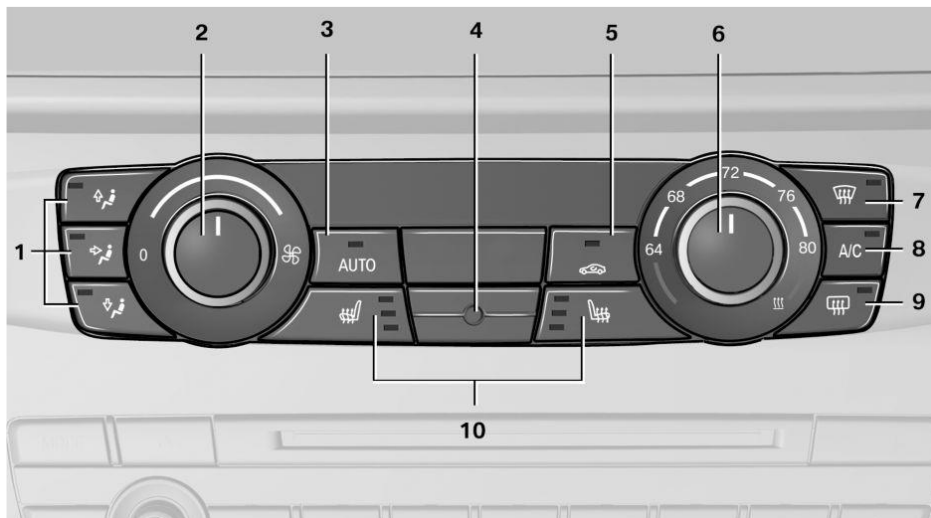

## تهویه مطبوع اتوماتیک

۱. تنظیمات توزیع هوا
۲. شدت جریان هوا
۳. برنامه **AUTO**
۴. سنسور دمای داخلی همیشه تمیز نگه داشته شود.
۵. حالت گردش هوا
۶. دما
۷. یخزدای پنجره‌ها و مه‌زدا
۸. کارکرد سرمایش
۹. یخزدای شیشه عقب خودرو
۱۰. گرم‌کن صندلی



## جزئیات نحوه عملکرد

### سیستم تهویه مطبوع

#### روشن / خاموش کردن سیستم

##### روشن کردن

یک شدت دما را انتخاب کنید.  
برنامه AUTO می‌تواند از طریق دکمه AUTO مستقیماً به جریان افتد.  
خاموش کردن  
کلید چرخشی را برای تنظیم شدت هوا تا درجه صفر بچرخانید. جریان هوا و سیستم تهویه مطبوع، به‌طور کامل خاموش می‌شوند.

##### درجه هوا

#### برنامه AUTO

این دکمه را فشار دهید.

شدت جریان هوا، توزیع آن و میزان دما، به‌طور خودکار کنترل می‌شوند. بسته به دمای انتخاب شده و تأثیرات محیط بیرونی، هوا به سمت شیشه جلوی خودرو، شیشه‌های اطراف، قسمت بالایی بدن و محل قرارگیری پاها هدایت می‌شود. کارکرد سرمایش، به‌طور خودکار، با برنامه AUTO روشن می‌شود.

#### حالت گردش هوا

شما می‌توانید با بستن کانال هوای بیرونی، به بوهای نامطبوع یا آلاینده - هایی که از محیط‌های گذری، ناگهان و به‌طور موقت از بیرون به مشام می‌رسند، واکنش نشان دهید؛ در این صورت سیستم، هوای داخل خودرو را به گردش در می‌آورد.



دکمه را مرتب فشار دهید تا یک شیوه کار را انتخاب کنید.

- LED خاموش: حاکی از این است که هوای بیرون به‌طور پیوسته در داخل خودرو جریان دارد.
- LED روشن: حالت گردش هوا را نشان می‌دهد؛ از ورود هوای بیرون به داخل خودرو به‌طور دائم جلوگیری می‌شود.

زمانی که دمای هوای بیرون کم باشد بعد از مدتی به‌منظور جلوگیری از مه گرفتن شیشه، حالت چرخشی هوا به‌طور خودکار خاموش می‌شود. در صورتی که این حالت ادامه پیدا کند، کیفیت هوای داخل خودرو به‌مرور افت پیدا کرده و بخارگرفتگی پنجره‌ها افزایش می‌یابد.

اگر پنجره دچار مه‌گرفتگی شد، حالت گردش هوا را خاموش کرده و در صورت لزوم شدت جریان تهویه را افزایش دهید.

#### شدت جریان هوای دستی



حلقه را بچرخانید تا میزان هوای دلخواه را تنظیم کنید. هرچه میزان آن بیشتر باشد، تأثیر گرما و سرما بیشتر خواهد بود.

حلقه را به‌منظور تنظیم دمای دلخواه بچرخانید.  
سیستم تهویه مطبوع، به سرعت به دمای مورد نظر می‌رسد و در صورت لزوم، خروجی گرما یا سرما را افزایش داده و سپس آن را ثابت نگه می‌دارد.

تنظیمات دما را زودبه‌زود و سریع تغییر ندهید. در غیر این صورت، تهویه مطبوع اتوماتیک زمان کافی برای تنظیم دمای انتخاب شده را نخواهد داشت.

#### کارکرد سرمایش

هوای داخل خودرو، تنها در صورت روشن بودن موتور می‌تواند خنک شود.

دکمه A/C را فشار دهید.

هوا خنک شده و رطوبت آن گرفته خواهد شد و بسته به دمای انتخاب شده، مجدداً گرم می‌شود.

بسته به چگونگی آب‌وهوا، زمانی که موتور روشن می‌شود، شیشه جلوی خودرو و اطراف آن، ممکن است مختصراً دچار بخارگرفتگی شوند. کارکرد سرمایش خودرو از طریق برنامه AUTO روشن می‌شود. هنگام استفاده از تهویه مطبوع، آب تقطیر شده از رطوبت داخل خودرو از زیر خودرو خارج می‌شود.

شدت جریان هوای سیستم تهویه مطبوع، ممکن است به منظور ذخیره باتری، به طور خودکار کاهش داده شود.

### توزیع هوا به صورت دستی

دکمه‌ها را مرتب فشار دهید و یک برنامه را انتخاب کنید:

- پنجره‌ها 
- قسمت بالای بدن 
- قسمت پا 

در مواقع لزوم می‌توانید این برنامه‌ها را با یکدیگر ترکیب کنید.

### یخ‌زدا و مه‌زدای پنجره‌ها

 دکمه را فشار دهید.

یخ و مه پنجره‌ها سریعاً از شیشه جلوی خودرو و اطراف آن زدوده می‌شود. شدت جریان هوا را با این برنامه تنظیم کنید. چنانچه پنجره‌ها دچار بخار گرفتگی شدند، می‌توانید کارکرد سرمایش را نیز به منظور رطوبت‌گیری هوا روشن کنید.

### یخ‌زدای شیشه عقب خودرو

 دکمه را فشار دهید.

یخ‌زدای شیشه عقب، بعد از مدت زمان مشخصی به طور خودکار خاموش می‌شود.

### میکروفیلتر

میکروفیلتر، خاک و گرد و غبار را از هوایی که به داخل می‌آید، می‌زداید، این فیلتر براساس زمان‌بندی‌های مربوط به سرویس خودرو، می‌بایست تعویض شود.

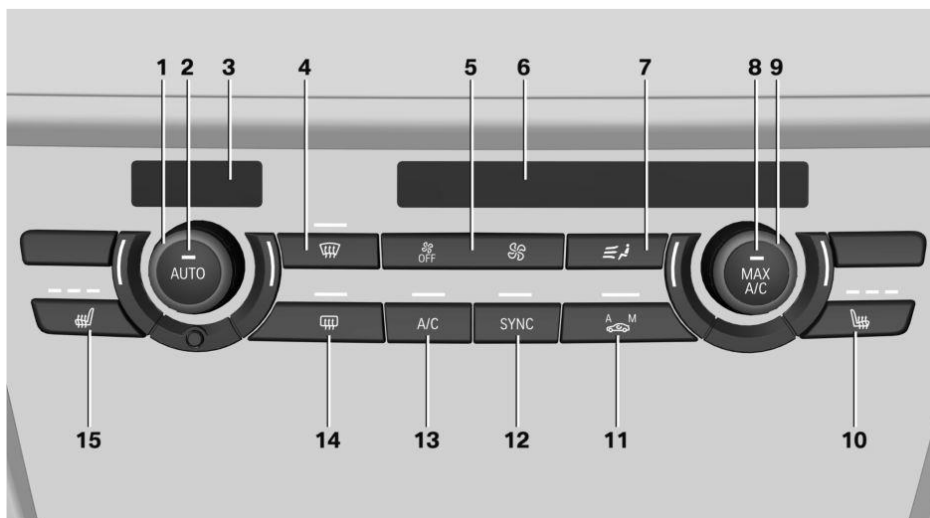

### تهویه مطبوع اتوماتیک با امکانات گسترده

۱. دما، چپ
۲. برنامه **AUTO**
۳. صفحه نمایش
۴. یخزدا و مهزدا
۵. شدت جریان هوا
۶. صفحه نمایش
۷. تنظیمات توزیع هوا
۸. حداکثر سرمایش
۹. دما، راست
۱۰. گرم کن صندلی، راست
۱۱. گردش هوای داخل خودرو
۱۲. برنامه **SYNC**
۱۳. کارکرد سرمایش
۱۴. یخزدای شیشه عقب
۱۵. گرم کن صندلی، چپ

## جزئیات نحوه عملکرد سیستم تهویه مطبوع

### روشن / خاموش کردن سیستم

#### روشن کردن

می‌توانید هر دکمه‌ای به جز دکمه‌های زیر را فشار دهید:

- برنامه SYNC
- یخ‌زدای شیشه عقب
- سمت چپ دکمه شدت جریان هوا
- گرم‌کن صندلی

#### خاموش کردن



دکمه سمت چپ را فشار دهید تا زمانی که سیستم خاموش شود.

#### دما



حلقه را بچرخانید تا دمای دلخواه تنظیم شود.

تهویه مطبوع اتوماتیک با افزایش گرمایش و سرمایش، در اسرع وقت به دمای تعیین شده خواهد رسید و سپس آن را ثابت نگاه می‌دارد. تنظیمات دما را زودبه‌زود و سریع تغییر ندهید. در غیر این صورت، تهویه مطبوع اتوماتیک زمان کافی برای تنظیم دمای انتخاب شده را نخواهد داشت.

#### کارکرد سرمایش

تنها هنگام روشن بودن موتور، فضای داخلی خودرو می‌تواند خنک شود. دکمه را بفشارید.



قسمت سمت چپ یا راست دکمه را فشار دهید: افزایش یا کاهش شدت هوا.

شدت انتخاب شده بر روی نمایشگر تهویه مطبوع اتوماتیک، نمایش داده می‌شود.

#### کنترل اتوماتیک گردش هوا / حالت گردش هوای داخل خودرو

شما می‌توانید با بستن کانال هوای بیرونی، به بوهای نامطبوع یا آلاینده‌هایی که از محیط‌های گذری، ناگهان و به‌طور موقت از بیرون به مشام می‌رسند، واکنش نشان دهید؛ در این صورت سیستم، هوای داخل خودرو را به گردش در می‌آورد.

#### حداکثر سرمایش

دکمه را فشار دهید.



سیستم بر روی حداقل دما، بهترین شدت جریان هوا و گردش هوا تنظیم می‌شود.

هوای خارج شده از دریچه‌های تهویه، به‌سمت قسمت بالایی بدن جریان می‌یابد. به این منظور، دریچه‌های تهویه باید باز باشند.

این کارکرد در دماهای بیرونی بالاتر از صفر درجه سانتیگراد و زمانی که موتور روشن باشد، قابل دسترسی است. شدت جریان هوا را در حالی که برنامه فعال است، تنظیم کنید.

#### برنامه AUTO

دکمه را فشار دهید.



شدت جریان هوا، توزیع هوا و همچنین دما، به‌طور خودکار کنترل می‌شوند.

بسته به دمای انتخاب شده، شدت برنامه AUTO و تأثیرات از بیرون، جریان هوا به‌سمت شیشه جلو، پنجره‌های کناری، قسمت بالای بدن و زیر پاها هدایت می‌شود.

کارکرد سرمایش، به‌طور اتوماتیک با برنامه AUTO روشن می‌شود. هم‌زمان، یک سنسور مربوط به بخارگرفتگی، برنامه را کنترل می‌کند و در نتیجه از بخارگرفتگی پنجره جلوگیری می‌کند. برای خاموش کردن برنامه، دکمه را مجدداً فشار دهید و توزیع هوا را به‌طور دستی تنظیم کنید.

#### شدت هوا در برنامه AUTO

با فعال بودن برنامه AUTO، کنترل اتوماتیک شدت هوا می‌تواند تغییر کند.

قسمت سمت چپ یا راست دکمه را فشار دهید: افزایش یا کاهش شدت هوا.

شدت انتخاب شده بر روی نمایشگر تهویه مطبوع اتوماتیک، نمایش داده می‌شود.

### برنامه SYNC

دکمه را بفشارید.

تنظیمات فعلی دما برای سمت راننده، برای سرنشین جلو نیز منتقل می‌شود.

چنانچه تنظیمات برای سمت سرنشین جلو تغییر کند، این برنامه خاموش می‌شود.

### یخ‌زدایی و مه‌زدایی

دکمه را فشار دهید.

یخ و بخار، به‌سرعت از روی شیشه جلو و پنجره‌های جلو محو می‌شود. به این منظور، درپچه‌های کناری خروجی هوا را در صورت نیاز به‌سمت شیشه‌های اطراف اچرا کنید.

شدت جریان هوا را در حالی که برنامه روشن است تنظیم کنید. چنانچه پنجره را مه‌فرا گرفته است، شما می‌توانید کارکرد سرمایش را روشن کنید و یا دکمه AUTO را فشار دهید تا سنسور رطوبت روشن شود.

### یخ‌زدای شیشه عقب

دکمه را فشار دهید.

یخ‌زدای شیشه عقب پس از مدت مشخصی خاموش می‌شود.

### میکروفیلتر / فیلتر کربن فعال

میکروفیلتر / فیلتر کربن فعال، گرد و غبار و آلودگی‌های موجود در هوای بیرون و یا هوای در حال گردش در داخل خودرو را فیلتر می‌کند. این فیلتر می‌بایست در زمان‌بندی‌های تعیین شده برای سرویس خودرو، تعویض گردد.

برای انتخاب یک حالت، دکمه را به‌طور مکرر فشار دهید:

- LEDها خاموش هستند: هوای بیرونی به‌طور دائم به داخل جریان می‌یابد.
- LED سمت چپ روشن است، کنترل اتوماتیک گردش هوا: یک سنسور، آلودگی‌ها را در هوای خارج از خودرو تشخیص داده و جریان آن را به‌طور اتوماتیک مسدود می‌کند.
- LED سمت راست روشن است، گردش هوای داخل خودرو: جریان هوا از خارج از خودرو، به‌طور دائم مسدود می‌شود.

در دماهای پایین بیرونی، گردش هوای داخل خودرو به‌طور خودکار خاموش می‌شود تا از بخارگرفتگی پنجره‌ها جلوگیری شود. در وضعیت گردش هوای داخل خودرو به‌صورت دائم، کیفیت هوای داخل خودرو افت کرده و بخارگرفتگی پنجره‌ها افزایش می‌یابد. چنانچه پنجره را بخار فرا بگیرد، سیستم گردش هوای داخل خودرو را خاموش کنید و دکمه AUTO را به‌منظور به‌کارگیری سنسور رطوبت روشن کنید. اطمینان حاصل کنید که هوا به‌سمت شیشه جلو جریان دارد.

### شدت جریان هوا، دستی

برای تنظیم جریان هوا به‌صورت دستی، ابتدا برنامه AUTO را خاموش کنید.



سمت راست یا چپ دکمه را فشار دهید: شدت جریان هوا کاسته یا افزوده می‌شود.

شدت جریان انتخاب شده، بر روی نمایشگر تهویه مطبوع، نمایش داده می‌شود.

ممکن است جهت صرفه‌جویی در مصرف باتری، شدت جریان هوای سیستم تهویه مطبوع اتوماتیک کاهش یابد.

### توزیع هوا به‌طور دستی

دکمه را به‌طور مکرر فشار دهید تا یک برنامه را انتخاب کنید.

- قسمت بالایی بدن
  - قسمت بالایی بدن و زیر پاها
  - زیر پاها
  - پنجره‌ها و زیر پاها
  - پنجره‌ها، قسمت بالایی بدن، زیر پاها
  - پنجره‌ها: فقط سمت راننده
  - پنجره‌ها و قسمت بالایی بدن
- اگر پنجره‌ها بخار گرفتند، دکمه AUTO را فشار دهید تا سنسور رطوبت به کار گرفته شود.

## تهویه

## تهویه جلو

## تهویه خودروی پارک شده

## مفهوم

سیستم تهویه خودروی پارک شده، تهویه داخل خودرو را انجام داده و در صورت لزوم، دمای آن را پایین می‌آورد. کار با این سیستم می‌تواند از طریق iDrive صورت پذیرد.

## الزامات کارکردی

## تهویه خودروی پارک شده

- استفاده از زمان‌های از پیش تعیین شده یا هنگامی که به‌طور مستقیم به کار گرفته می‌شود: در هر دمای بیرونی دریاچه‌های تهویه باید باز باشند.

## روشن / خاموش کردن به‌صورت مستقیم

بر روی صفحه نمایش:

1. "Settings"
2. "Climate"
3. "Activate comf. Ventilation"

گر سیستم روشن باشد، این نماد روی سیستم تهویه مطبوع چشمک می‌زند.

سیستم پس از خاموش شدن خودرو، برای مدتی به کار ادامه می‌دهد.

## انتخاب زمان شروع به کار

بر روی صفحه نمایش:

1. "Settings"
2. "Climate"
3. "Time1:" یا "Time2:"
4. زمان مورد نظر را انتخاب کنید.

## فعال کردن زمان شروع

روی صفحه نمایش:

1. "Settings"
2. "Climate"
3. "Activate timer1" یا "Activate timer2"

هنگامی که زمان حرکت فعال شود، این نماد بر روی سیستم تهویه مطبوع روشن می‌شود.

هنگامی که سیستم روشن شود، این نماد بر روی سیستم تهویه مطبوع چشمک می‌زند.

این سیستم فقط در ۲۴ ساعت پیش‌رو، قابل روشن شدن است. پس از آن، نیاز است تا آن را مجدداً فعال کنید.

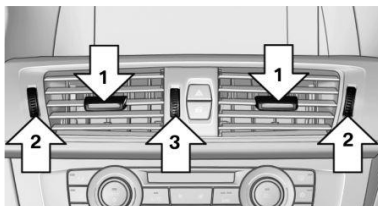

- اهرم تغییر مسیر جریان هوا، فلش ۱
- دکمه چرخشی برای باز کردن و بستن دریاچه‌های تهویه به‌طور دائم، فلش ۲
- دکمه چرخشی برای تغییر دادن دما برای قسمت بالای بدن، فلش ۳ حرکت به سمت آبی: خنک‌تر حرکت به سمت قرمز: گرم‌تر دمای تعیین شده برای راننده و سرنشین، تغییر نمی‌کند.

## تنظیم تهویه

- تهویه برای خنک کردن: هنگامی که هوای داخل بسیار گرم است، مسیر جریان هوا را مستقیماً به سمت خود تنظیم کنید.
- تهویه آزادانه هوا: دریاچه را تنظیم کنید تا هوا در بین سرنشینان جریان یابد.

## تهویه در عقب خودرو

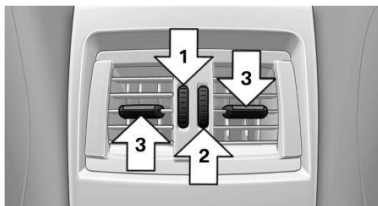

- دکمه چرخشی برای باز کردن یا بستن دریاچه‌ها به‌طور دائم، فلش ۱
- دکمه چرخشی برای تغییر دما، فلش ۲
- حرکت به سمت آبی: خنک‌تر حرکت به سمت قرمز: گرم‌تر
- اهرم برای تغییر جهت جریان هوا، فلش ۳

## تجهیزات داخلی خودرو

### امکانات و آپشن‌های خودرو

این بخش، تمامی استانداردها، ویژگی‌های وابسته به کشور مبدأ برای خودرو و ویژگی‌های اختیاری خودرو که در این سری خودروها تعبیه شده است را توضیح می‌دهد. این بخش، همچنین ویژگی‌هایی از خودرو را توضیح می‌دهد که ممکن است به دلیل ورژن خودرو و کشور مبدأ آن برای خودرو شما موجود نباشد. این موضوع، همچنین در مورد امکانات مربوط به ایمنی خودرو صدق می‌کند. بنابراین، هنگام مطالعه ویژگی‌ها و امکانات خودرو می‌بایست به ورژن و کشور مبدأ خودرو خود توجه کنید.

### کنترل از راه دور یونیورسال

#### مفهوم کلی

در بازکن‌های یونیورسال پارکینگ می‌تواند سه تا از کارکردهای کنترل از راه دور مانند باز کردن درهای پارکینگ یا سیستم روشنایی را بر عهده بگیرد. در بازکن یونیورسال پارکینگ می‌تواند جایگزین ۳ تا از کارکردهای دستی باشد.

برای کار با کنترل از راه دور، دکمه‌های واقع بر آینه وسط خودرو می‌بایست بر روی برنامه مورد نظر تنظیم شده باشند. برای برنامه‌ریزی کنترل از راه دور به ریموت کنترل‌های دستی نیاز است. قبل از فروش خودرو، به‌منظور رعایت موارد ایمنی عملکردهای ذخیره-شده را حذف کنید.



#### هشدار

قطعات خودرو ممکن است هنگام کار با سیستم‌های کنترل شده از راه دور، دچار اشکال شود. برای مثال: هنگام استفاده از در بازکن یونیورسال برای باز کردن در پارکینگ. در این صورت احتمال آسیب رسیدن به محصول و یا آسیب به اشخاص، وجود دارد. بنابراین اطمینان حاصل کنید که سیستم مذکور فضای کافی برای عملکرد در حین برنامه‌ریزی دارد. همچنین دستورات ایمنی ریموت کنترل دستی را به‌دقت مطالعه و اجرا کنید.

### سازگاری



در صورتی که این نماد بر روی بسته‌بندی یا در دستورالعمل‌های سیستمی که می‌باید کنترل شود، چاپ شده یا نمایش داده شده باشد، آن سیستم به‌طور کلی با در بازکن‌های یونیورسال سازگاری دارد. در صورت داشتن هرگونه سؤال، با مراکز زیر تماس بگیرید:

- مرکز خدمات رسانی
- آدرس اینترنتی [www.Homelink.com](http://www.Homelink.com)

### دکمه‌های کنترلی واقع بر آینه وسط

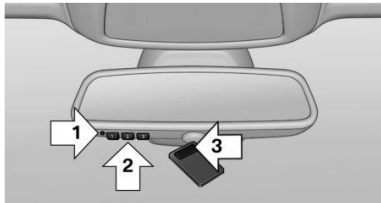

- LED، فلش شماره ۱
- دکمه‌ها، فلش شماره ۲
- کنترل از راه دور دستی، که برای برنامه‌ریزی مورد استفاده قرار می‌گیرد، فلش شماره ۳

### برنامه‌ریزی

#### اطلاعات کلی

۱. سوئیچ را باز کنید.
۲. تنظیمات اولیه:  
دکمه سمت راست و چپ آینه وسط را هم‌زمان و به‌مدت حدود ۲۰ ثانیه فشار دهید تا زمانی که LED واقع بر روی آینه چشمک بزند. این فرایند تمام برنامه‌ریزی‌ها برای کلیدهای آینه وسط را پاک می‌کند.
۳. کنترل از راه دور دستی، برای سیستمی که باید کنترل شود را حدود ۲،۵ تا ۸ سانتی‌متر دور از دکمه‌های روی آینه وسط خودرو نگه دارید. فاصله مورد نیاز، به نوع این ریموت کنترل دستی بستگی دارد.
۴. دکمه‌های مربوط به کارکرد مورد نظر روی ریموت کنترل دستی، و دکمه‌هایی بر روی آینه وسط که قرار است برنامه‌ای برای آنها تعریف شود را به‌طور هم‌زمان روی آینه وسط خودرو فشار داده و نگه دارید. LED واقع بر روی آینه وسط به آرامی شروع به چشمک زدن می‌کند.
۵. به محض آن که LED سریع‌تر چشمک زد دکمه‌ها را رها کنید. چشمک زدن سریع‌تر به این معنی است که دکمه روی آینه وسط برنامه‌ریزی شده است.  
در صورتی که پس از گذشت حداقل ۶۰ ثانیه، LED تندتر چشمک نزد، فاصله بین آینه و ریموت کنترل دستی را تغییر دهید و مراحل فوق را تکرار کنید. ممکن است نیاز باشد این فرایند را در فاصله‌های مختلف تکرار کنید تا به نتیجه مطلوب برسید. بین هر بار تکرار فرایند حدود ۱۵ ثانیه زمان لازم است.
۶. برای برنامه‌ریزی دیگر کارکردها بر روی سایر دکمه‌ها، مراحل ۳ تا ۵ را تکرار کنید.  
سیستم می‌تواند توسط دکمه‌های روی آینه وسط خودرو کنترل شود.

۴. به همین ترتیب، دکمه مربوط به قابلیت مورد نظر بر روی ریموت کنترل دستی را فشار دهید و نگه دارید.
۵. به محض آن که LED روی آینه سریع‌تر چشمک زد هر دو دکمه را رها کنید. چشمک زدن تندتر LED به معنای این است که دکمه‌های روی آینه داخل خودرو برنامه‌ریزی شده‌اند. در این حالت سیستم می‌تواند توسط دکمه‌های روی آینه وسط کنترل شود.
- در صورتی که پس از گذشت ۶۰ ثانیه، LED تندتر چشمک نزد، فاصله (بین آینه و ریموت کنترل دستی) را تغییر دهید و مراحل فوق را تکرار کنید. بین هر بار تکرار فرآیند حدود ۱۵ ثانیه زمان لازم است.

### کنترل‌ها



#### هشدار

قطعات خودرو ممکن است هنگام کار با سیستم‌های کنترل شده از راه دور، دچار اشکال شود. برای مثال: هنگام استفاده از در بازکن یونیورسال گاراژ، جهت باز کردن در گاراژ. در این صورت احتمال آسیب رسیدن به محصول وجود دارد. بنابراین اطمینان حاصل کنید که سیستم مذکور فضای کافی برای عملکرد دارد. همچنین دستورات ایمنی مربوط به ریموت کنترل دستی را به‌دقت مطالعه و اجرا کنید.

هنگامی که سوئیچ باز است یا موتور روشن است، سیستم‌هایی مثل در گاراژ، می‌توانند توسط دکمه روی آینه وسط کنترل شده و به‌کار گرفته شوند. به این منظور، دکمه را در محدوده دریافت امواج سیستم، به‌سمت پایین فشار دهید تا این کارکرد فعال شود. هنگام ارسال سیگنال وایرلس، LED آینه وسط روشن می‌ماند.

### حذف کارکردهای ذخیره شده

دکمه سمت چپ و راست واقع بر آینه وسط را هم‌زمان و به‌مدت حدود ۲۰ ثانیه فشار داده و نگه دارید تا LED ها به‌سرعت شروع به چشمک زدن کنند. در این حالت تمامی کارکردهای ذخیره‌شده حذف می‌شود. قابلیت‌ها را نمی‌توان تک تک حذف کرد.

### آفتاب‌گیر

#### پوشش آفتاب‌گیر

آفتاب‌گیر را به‌سمت بالا یا پایین تا کنید.

### ویژگی‌های مخصوص برای سیستم جایگزین وایرلس

در صورتی که نتوانید سیستم را بعد از تکرار برنامه‌ریزی کنترل کنید، بررسی کنید آیا سیستم توسط ویژگی‌های یک سیستم **alternating-code** کنترل می‌شود یا خیر.

راهنمای کنترل سیستم را بخوانید، یا دکمه برنامه‌ریزی شده بر روی آینه را به‌مدت طولانی‌تری فشار دهید. در صورتی که LED های روی آینه داخلی خودرو به سرعت شروع به چشمک زدن کرده و سپس به‌مدت ۲ ثانیه روشن بماند، سیستم دارای ویژگی‌های **alternating-code** است. چشمک زدن و سپس به‌صورت ثابت روشن ماندن LED ها به‌مدت حدود ۲۰ ثانیه تکرار خواهد شد.

برای سیستم‌هایی با ویژگی **alternating-code**، در بازکن یونیورسال پارکینگ و سیستم باید همگام‌سازی شوند. لطفاً برای اطلاع از نحوه همگام‌سازی، راهنما را به‌دقت بخوانید. انجام عمل همگام‌سازی به کمک شخص دیگر، راحت‌تر انجام خواهد گرفت.

### برای همگام‌سازی کردن:

۱. خودرو را در محدوده سیستم از دور کنترل شده پارک کنید.
۲. دکمه مربوطه روی آینه داخلی را مطابق توضیحات برنامه‌ریزی کنید.
۳. دکمه همگام‌سازی را بر روی سیستمی که برنامه‌ریزی شده است، فشار دهید. شما برای مرحله بعد حدود ۳۰ ثانیه فرصت دارید.
۴. دکمه برنامه‌ریزی شده بر روی آینه داخلی را به‌مدت ۳ ثانیه به‌سمت پایین نگه دارید و سپس آن را رها کنید. در صورت نیاز، این مرحله را تا ۳ بار تکرار کنید تا همگام‌سازی تمام شود. هنگامی که همگام‌سازی انجام شود، کارکرد برنامه‌ریزی شده اجرا خواهد شد.

### برنامه‌ریزی دکمه‌های تکی

۱. کارکرد مربوطه را فعال کنید.
۲. دکمه روی آینه وسط خودرو که قرار است برنامه‌ریزی شود را بفشارید.
۳. به محض اینکه LED داخلی روی آینه به آرامی شروع به چشمک زدن کرد، ریموت کنترل دستی برای سیستمی که باید کنترل شود را حدود ۲.۵ تا ۸ سانتی‌متر دور از دکمه‌های روی آینه وسط خودرو نگه دارید. فاصله مورد نیاز به نوع ریموت کنترل دستی بستگی دارد.



از فندک سیگار استفاده نمی‌کنند و خود را نمی‌سوزانند. همچنین با حمل کنترل از راه دور هنگام خروج از خودرو از آسیب رساندن به کودکان جلوگیری کنید.



#### احتیاط

در صورتی که مواد فلزی به داخل سوکت فندک انداخته شود، می‌تواند منجر به اتصالی شوند. در این صورت خطر آسیب رسیدن به خودرو وجود خواهد داشت. فندک سیگار یا پوشش سوکت را پس از استفاده از سوکت در محل خود نصب کنید.

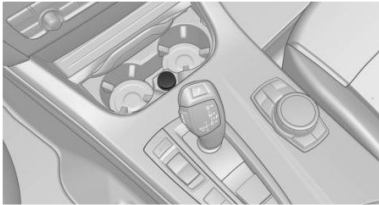

فندک سیگار بر روی کنسول مرکزی واقع شده است.



فندک را به داخل فشار دهید.

به محض اینکه فندک بیرون بزند، می‌توانید آن را بردارید.

## اتصال دستگاه‌های الکترونیکی



#### احتیاط

شارژرهای باتری مربوط به خودرو می‌تواند با ولتاژها و جریان‌های بالا کار کند که به معنی پر بار شدن و آسیب رسیدن به شبکه ۱۲ ولت تعبیه شده روی خودرو است. در این صورت خطر آسیب رسیدن به خودرو وجود دارد. تنها شارژرهای باتری مربوط به خودرو را به درگاه کمکی واقع شده در محفظه موتور متصل کنید.



#### هشدار

در صورتی که مواد فلزی داخل سوکت فندک انداخته شود، می‌تواند منجر به اتصالی شوند. در این صورت خطر آسیب رسیدن به خودرو وجود خواهد داشت. فندک سیگار یا پوشش سوکت را پس از استفاده از سوکت در محل خود نصب کنید.

## آفتاب‌گیر کناری

### باز کردن

۱. آفتاب‌گیر را به سمت پایین تا کنید.
۲. آفتاب‌گیر را از گیره نگهدارنده آن باز کنید و به سمت کنار بچرخانید.
۳. آن را به موقعیت دلخواه حرکت دهید.

### تا کردن به سمت بالا

برای بستن آفتاب‌گیر، پروسه را با ترتیب خلاف باز کردن آن، انجام دهید.

### آینه کوچک آفتاب‌گیر

یک آینه کوچک در پشت آفتاب‌گیر و در زیر یک روکش، تعبیه شده است. هنگامی که پوشش آن باز شود، چراغ‌های داخلی آینه روشن می‌شوند.

## زیرسیگاری / فندک

### زیرسیگاری

### باز کردن



کاور را به سمت جلو فشار دهید.

زیرسیگاری می‌تواند در داخل جالیوانی قرار گیرد.

### تخلیه

زیرسیگاری را به سمت بیرون بکشید.

### فندک



#### هشدار

تماس و برخورد با عناصر داغ فندک سیگار یا سوکت‌های داغ فندک می‌تواند موجب سوختگی شود. مواد اشتعال‌زا می‌تواند در صورت پایین افتادن فندک سیگار یا تماس با مواد مربوطه، آتش بگیرد. در این صورت خطر آتش‌سوزی و جراحت وجود خواهد داشت. فندک سیگار را از روی نگهدارنده آن حمل کنید. همچنین اطمینان حاصل کنید که کودکان

### در صندوق عقب

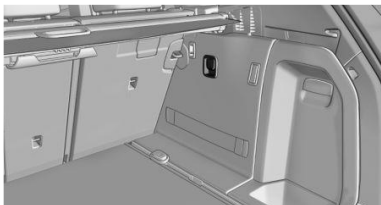

سوکت در سمت راست صندوق عقب قرار دارد.

### رابط USB برای انتقال اطلاعات

#### مفهوم کلی

اتصال برای وارد کردن یا استخراج اطلاعات بر روی دستگاه‌های USB؛ برای مثال:

- تنظیمات پروفایل شخصی
- کلکسیون موزیک
- وارد کردن اطلاعات مربوط به سفر

#### اطلاعات

در هنگام اتصال، به موارد زیر توجه کنید:

- برای اتصال کانکتور به رابط USB، از زور استفاده نکنید.
- وسیله‌هایی مانند پنبه یا چراغ را به رابط USB متصل نکنید.
- هارد درایوهای USB را متصل نکنید.
- از رابط USB به‌عنوان شارژر دستگاه‌های خارجی استفاده نکنید.

### با تلفن: مرور

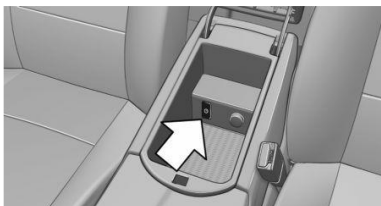

رابط USB در جادستی مرکزی قرار دارد.

### سوکت‌ها

#### اطلاعات کلی

هنگامی که موتور خودرو در حال کار است یا سوئیچ خودرو باز است، سوکت فندک می‌تواند به‌عنوان سوکتی برای وسایل الکترونیکی استفاده شود.

#### اطلاعات

مجموع بار برای تمامی سوکت‌ها نباید از ۱۴۰ وات برای ولتاژ ۱۲ ولت تجاوز کند.

با استفاده از کانکتورهای غیرمنطقی، به سوکت‌ها آسیب نرسانید.

### کنسول مرکزی جلو



کاور را به‌سمت جلو فشار دهید.

کاور و یا فندک سیگار را خارج کنید.

### جادستی مرکزی



کاور را جدا کنید.

### کنسول مرکزی عقب



کاور را جدا کنید.

## محفظه بار

### کاور صندوق عقب

#### اطلاعات



#### هشدار

اشیاء آزاد و رها در داخل خودرو می‌توانند هنگام رانندگی و در صورت بروز یک تصادف یا هنگام ترمز کردن و مانور دادن، در داخل خودرو به این سو و آن سو پرتاب شوند که در این صورت خطر آسیب دیدگی وجود دارد. اشیاء آزاد و رها را در محلی محکم کنید.

#### اطلاعات کلی

روکش بار از دو قسمت تشکیل شده است. این روکش می‌تواند برای قراردادن بارهای حجیم، برداشته شود.

#### برداشتن

روکش بار در شیشه عقب

1. روکش بار از طریق لبه‌های بیرونی آن، با دو دست به سمت عقب بکشید، فلش ۱، تا از گیره‌ها جدا شود.

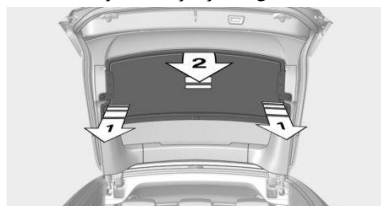

2. روکش بار را به سمت بالا هدایت کنید، فلش ۲، و آن را خارج کنید.

#### روکش بار در صندوق عقب

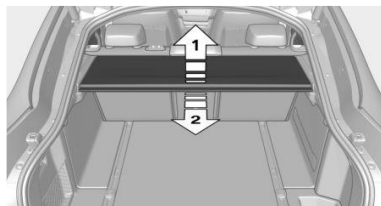

- کاور بار را به سمت بالا هدایت کنید، فلش ۱، تا از گیره‌ها جدا شود و سپس آن را به سمت جلو بکشید، فلش ۲.

#### نصب

برای نصب مجدد، مراحل را خلاف روند جدا کردن آن انجام دهید. روکش بار باید با ایجاد یک صدا، به گیره‌های مربوطه متصل شود.

## گسترش فضای صندوق عقب

### اطلاعات کلی

فضای صندوق عقب را می‌توان با تا کردن صندلی‌های عقب وسیع‌تر کرد.

پشتی صندلی عقب به نسبت ۴۰-۲۰-۴۰ تقسیم شده‌اند. پشتی‌های کناری و پشتی وسط می‌توانند به‌طور مجزا به سمت پایین خم شوند.

### اطلاعات



#### هشدار

خطر گیر کردن هنگام تا کردن پشتی صندلی وجود دارد. خطر آسیب و جراحات وجود دارد. پیش از خم کردن، اطمینان حاصل کنید که مسیر حرکت پشتی صندلی عقب آزاد است.



#### هشدار

پایداری سیستم نگهدارنده کودک با تنظیمات نادرست صندلی یا نصب نامناسب صندلی کودک محدود شده یا به خطر می‌افتد. خطر جراحات و آسیب جانی وجود دارد. اطمینان حاصل کنید که سیستم نگهدارنده کودک به‌طور ایمن بر روی پشتی استقرار دارد و فیکس شده است. در صورت امکان، شیب پشتی را برای همه پشتی‌های مربوطه تنظیم کنید و صندلی‌ها را به درستی تنظیم کنید. اطمینان حاصل کنید که صندلی‌ها و پشتی‌ها به‌طور ایمن درگیر می‌شوند. در صورت امکان، ارتفاع پشتی سر را تنظیم کنید یا آنها را جدا کنید.



#### هشدار

در شرایطی مانند تصادف، ترمز یا مانور ناگهانی، چنانچه پشتی صندلی عقب چفت نشده باشد، بارهای محکم نشده در صندوق عقب ممکن است به داخل خودرو پرتاب شوند. خطر جراحات وجود دارد. اطمینان حاصل کنید که پشتی صندلی پس از برگرداندن به جای خود، چفت شود.



#### هشدار

چنانچه پشتی صندلی چفت نشده باشد، کارکردن محافظتی کمربند وسط تضمین نمی‌شود. خطر آسیب جانی وجود دارد. چنانچه از کمربند وسط استفاده می‌کنید، قسمت بزرگتر پشتی صندلی عقب را قفل کنید.

**هشدار**

اشیاء آزاد و رها در داخل خودرو می‌توانند هنگام رانندگی و در صورت بروز یک تصادف یا هنگام ترمز کردن و مانور دادن در داخل خودرو به این سو و آن سو پرتاب شوند که در این صورت خطر آسیب دیدگی وجود دارد. اشیاء آزاد و رها را در جای امنی در خودرو قرار دهید.

**احتیاط**

پدهای ضد لغزش مانند روکش ضد لغزش می‌توانند به داشبورد آسیب برسانند. از پدهای ضد لغزش استفاده نکنید.

**محفظه نگهداری اشیا**

در داخل خودرو، محفظه‌های زیر برای گذاشتن اشیا وجود دارد:

- داشبورد سمت سرنشین جلو
- محفظه جادستی مرکزی جلو
- محفظه‌های تعبیه شده در درهای خودرو
- جیب‌های تعبیه شده در پشتی صندلی جلو.
- توری تعبیه شده در محفظه پا صندلی جلو.

**جعبه داشبورد****قسمت سرنشین جلو  
اطلاعات****هشدار**

جعبه داشبورد در فضای داخلی خودرو باز می‌شود. هنگام رانندگی و در صورت بروز تصادف یا هنگام ترمز کردن یا مانور دادن احتمال بیرون ریختن اشیاء داخل داشبورد وجود دارد. در این صورت امکان جراحت وجود دارد. همواره در داشبورد را بلافاصله پس از استفاده از آن ببندید.

**باز کردن**

دستگیره را بکشید.

چراغ داخل داشبورد روشن می‌شود.

**تا کردن طرفین پشتی صندلی**

گوشه پشتی را به سمت جلو بکشید.

**تا کردن بخش میانی**

جادستی میانی را به سمت پایین تا کنید و حلقه را بکشید.

**کیف چوب اسکی و اسنوبورد****اطلاعات کلی**

کیف چوب اسکی و اسنوبورد در یک جلد محافظ در صندوق عقب خودرو قرار دارد. دستورالعمل‌های نصب و کار که در داخل جلد محافظ است، را رعایت کنید.

**محفظه‌های نگهداری اشیا****امکانات و آپشن‌های خودرو**

این بخش، تمامی استانداردها، ویژگی‌های وابسته به کشور مبدأ برای خودرو و ویژگی‌های اختیاری خودرو که در این سری خودروها تعبیه شده است را توضیح می‌دهد. این بخش، همچنین ویژگی‌هایی از خودرو را توضیح می‌دهد که ممکن است به دلیل وزن خودرو و کشور مبدأ آن برای خودرو شما موجود نباشد. این موضوع، همچنین در مورد امکانات مربوط به ایمنی خودرو صدق می‌کند. بنابراین، هنگام مطالعه ویژگی‌ها و امکانات خودرو می‌بایست به وزن و کشور مبدأ خودرو خود توجه کنید.

## جالیوانی‌ها

### اطلاعات



#### هشدار

ظروف نامناسب در جالیوانی و نوشیدنی‌های داغ می‌توانند به جالیوانی آسیب رسانده و خطر آسیب در صورت بروز یک تصادف را افزایش دهند. در این صورت خطر جراحات یا آسیب به وسایل وجود دارد. از ظروف سبک، نشکن و بدون منفذ استفاده کنید. نوشیدنی‌های داغ به همراه نبرید. اشیا را به زور داخل جالیوانی جا نکنید.

### جلو

#### در کنسول میانی



کاور را به جلو حرکت دهید.

### عقب

#### در جادستی میانی

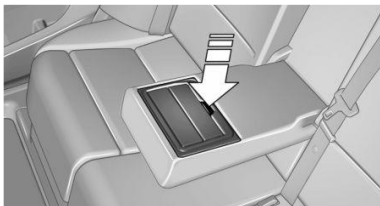

جادستی میانی را به وسیله تسمه به سمت جلو بکشید.

برای باز کردن: دکمه را فشار دهید.

برای بستن: کاورها را به مکان اولیه یکی پس از دیگری برگردانید.

### احتیاط



در صورتی که یک جالیوانی باز باشد، تکیه‌گاه دست میانی را نمی‌توان به سمت عقب باز کرد، زیرا خطر آسیب به وسایل وجود دارد. قبل از خم کردن جادستی میانی به سمت بالا، کاورها را سر جای خود برگردانید.

### بستن

در داشبورد را ببندید.

### قفل کردن

داشبورد می‌تواند توسط کلید یکپارچه قفل شود. این امر از دسترسی به آن جلوگیری می‌کند. بعد از قفل شدن داشبورد، ریموت کنترل را بدون کلید یکپارچه آن می‌توانید مثلاً به مسئول هتل تحویل دهید.

## محفظه‌های تعبیه شده در درهای خودرو



### هشدار

اشیا شکستنی مانند بطری‌های شیشه‌ای می‌توانند در صورت بروز تصادف بشکنند. قطعات شکسته بطری می‌توانند درون خودرو پخش شود. در این صورت خطر آسیب رسیدن به خودرو و سرنشینان وجود دارد. بنابراین، اشیاء شکستنی را در مکان‌های تعبیه شده در درهای خودرو قرار ندهید.

## جادستی مرکزی

### باز کردن



دکمه را فشار داده، فلش ۱، و به سمت بالا باز کنید، فلش ۲

### اتصال یک دستگاه صوتی خارجی



یک دستگاه صوتی خارجی مانند یک MP3 پلیر می‌تواند به پورت AUX موجود در جادستی مرکزی متصل شود.

چمدان‌های سنگین را در صندوق عقب بگذارید که در جای مناسب و امنی قرار داده شوند.

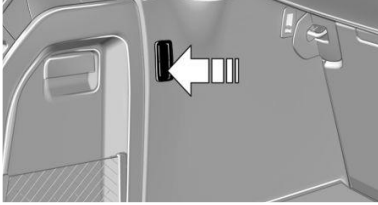

بسته به امکانات خودرو یک یا دو عدد گیره آویز چندکاره در صندوق عقب وجود دارد.

### تسمه نگهدارنده

یک تسمه نگهدارنده برای بستن اجسام در قسمت کاور سمت راست وجود دارد.

### توری

اجسام کوچکتر می‌توانند در توری که در قسمت سمت چپ صندوق عقب قرار دارد، ذخیره شوند.

### سمت چپ صندوق عقب

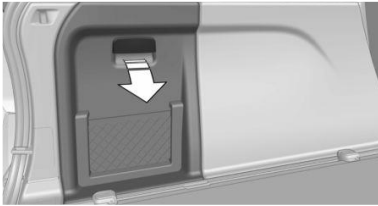

دستگیره را بکشید.

### قلاب‌های درون صندوق عقب

برای ایمن کردن بار، قلاب‌هایی در صندوق عقب وجود دارد.

### قلاب‌های درون صندوق عقب همراه با ریل

برای ایمن کردن بار، قلاب‌هایی در صندوق عقب وجود دارد.

### پنل کف دو رو

کف صندوق عقب با پوششی ضدآب و لکه پوشیده شده است. کف محفظه را بلند کرده و در بیاورید و آن را برگردانید.

### توری بار، FlexNet

برای ایمن کردن محفظه بار از توری انعطاف‌پذیر نیز می‌توان استفاده

### جعبه تاشو

یک جعبه تاشو در زیر کفی صندوق عقب تعبیه شده است.

## آویز لباس



### هشدار

لباس‌های روی قلاب‌های آویز لباس، می‌توانند مانع دید در هنگام رانندگی شوند و در این صورت خطر بروز تصادف وجود دارد. هنگام آویزان کردن لباس‌ها روی قلاب‌های آویز لباس، مطمئن شوید که مانع از دید راننده نخواهند شد.



### هشدار

استفاده نامناسب از قلاب‌های آویز لباس می‌تواند به خطر پرتاب شدن لباس‌ها در هنگام ترمز کردن یا مانور دادن منجر شود و در این صورت خطر جراحت یا آسیب به وسایل وجود دارد. تنها لباس‌های سبک وزن را از قلاب‌ها آویزان کنید.

قلاب‌های آویز لباس در دستگیره‌ها داخلی عقب خودرو قرار دارند.

## محفظه ذخیره‌سازی در قسمت صندوق عقب

### فضای ذخیره‌سازی زیر پنل کف صندوق عقب

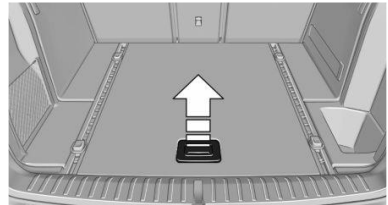

پنل کف صندوق عقب را به بالا خم کنید. فضای زیر پنل کف صندوق عقب، تقسیم‌بندی شده است.

برای تقسیم‌بندی‌های بیشتر، دو عدد جداکننده اضافی نیز می‌تواند در آن نصب شود.

### محفظه ذخیره‌سازی سمت راست

یک محفظه ذخیره‌سازی ضدآب در سمت راست صندوق عقب وجود دارد.

## گیره آویز چندکاره

### اطلاعات



### هشدار

استفاده نامناسب از قلاب‌های چندکاره می‌تواند منجر به خطر پرتاب شدن اشیاء به اطراف در زمان ترمز گرفتن یا مانور دادن شود و در نتیجه خطر جراحت و آسیب به وسایل وجود دارد. تنها اشیاء سبک وزن مانند کیسه‌های خرید را از قلاب‌های چندکاره آویزان کنید. تنها در صورتی

## توصیه های رانندگی

این بخش شما را از اطلاعات و راهنمایی های مفیدی برای رانندگی و استفاده از حالت های عملیاتی آگاه می سازد.

## مواردی که باید هنگام رانندگی به خاطر داشته باشید

### ویژگی‌ها و آپشن‌های خودرو

در این بخش همه استانداردها و ویژگی‌های خاص هر کشور و آپشن‌هایی توضیح داده می‌شود که در هر ورژن ارائه شده است. ویژگی‌هایی که ممکن است با توجه به آپشن‌های انتخابی یا ورژن کشور شما، در خودرویتان وجود نداشته باشند هم توضیح داده شده‌اند. این موضوع درباره عملکردها و سیستم‌های مربوط به ایمنی خودرو نیز صدق می‌کند. می‌بایست هنگام استفاده از امکانات و سیستم‌ها به مقررات خاص هر کشور توجه کرد.

### دوره آببندی

#### اطلاعات کلی

قطعات متحرک به مدت زمان کوتاهی نیاز دارند تا با قطعات دیگر به درستی چفت شوند. (زمان آببندی)  
دستورالعمل‌های زیر به شما کمک می‌کند تا خودرویی با طول عمر طولانی و بازدهی خوب داشته باشید.  
در حین آببندی، از سیستم کنترل راه‌اندازی استفاده نکنید.

### موتور، سیستم گیربکس و محور محرک

#### تا ۲۰۰۰ کیلومتر

از سرعت حداکثر موتور و جاده تجاوز نکنید

- برای موتورهای بنزینی: ۴۵۰۰ دور در دقیقه و ۱۶۰ کیلومتر در ساعت

از بارگیری کامل خودرو یا تخت گاز رفتن در هر شرایطی خودداری کنید.

#### از ۲۰۰۰ کیلومتر به بالا

سرعت موتور و خودرو می‌تواند به تدریج زیاد شود.

### تایرها

کشش تایرها به دلیل شرایط تولید در هنگامی که تایرها نو هستند، بهینه نیست. آنها پس از زمان آببندی، به پتانسیل کششی کامل خود می‌رسند.

۳۰۰ کیلومتر اولیه پس از خرید خودرو را با احتیاط رانندگی کنید.

### سیستم ترمز

ترمزها به یک دوره آببندی اولیه در حدود ۵۰۰ کیلومتر نیاز دارند تا به عملکرد بهینه بین دیسک‌های ترمز و صفحه‌های ترمز برسند. در طول دوره آببندی، با احتیاط برانید.

### بعد از تعویض قطعات

در صورتی که در طول استفاده از خودرو، یکی از قطعات فوق‌الذکر با قطعه نو تعویض شود، فرایندهای آببندی مشابه باید رعایت شود.

### رانندگی در جاده‌های ضعیف

خودرو، مزایای یک خودروی شاسی بلند معمولی و سیستم چهارچرخ محرک را با هم ترکیب می‌کند.



#### احتیاط

اشیا در جاده‌های ناصاف مانند سنگ‌ها و شاخه‌ها می‌توانند به خودرو آسیب برسانند. خطر آسیب به خودرو وجود دارد. در جاده‌های ناصاف رانندگی نکنید.

برای ایمنی خود و سایر سرنشینان، به نکات زیر توجه کنید:

- قبل از سفر، با خودرو آشنا شوید. در رانندگی ریسک نکنید.
- سرعت را با توجه به شرایط سطح جاده تنظیم کنید. هرچه سطح جاده دارای شیب تندتر و ناهموارتر باشد، سرعت باید کمتر باشد.
- هنگام رانندگی در سربالایی‌ها یا سرپایینی‌های تند: روغن موتور و مایع خنک‌کننده را تا نزدیک علامت MAX بیفزایید. سربالایی و سرپایینی با شیب کمتر از ۵۰٪ را می‌توان پیمود.
- در سرپایینی‌های تند، از سیستم کنترل پایین آمدن از تپه (HDC) استفاده کنید.
- شروع حرکت روی سربالایی‌ها تا شیب ۳۰٪ امکان پذیر است. شیب جانبی مجاز ۳۰٪ است
- از تماس کف خودرو با زمین اجتناب کنید.
- فاصله کف خودرو از زمین بیشتر از ۲۰ سانتیمتر نیست و می‌تواند بر اساس بار خودرو تغییر کند.
- هنگامی که چرخ‌ها به آزادانه چرخیدن ادامه می‌دهند، پای خود را از روی پدال گاز بردارید تا به سیستم‌های کنترلی پایداری خودرو این امکان را بدهید تا نیروی درایو را بین چرخ‌های خودرو توزیع کنند. در صورت امکان سیستم کنترل کشش دینامیکی DTC را فعال کنید.



## بعد از سفر روی جاده‌های ضعیف

بعد از سفر روی جاده‌های ضعیف چرخ‌ها و تایرها را از نظر صدمات وارد شده برای حفظ ایمنی رانندگی چک کنید. گل‌لای شدید را از بدنه پاک کنید.

## نکات کلّی برای رانندگی

### بستن در صندوق عقب



#### هشدار

در صورتی که در صندوق عقب باز باشد، می‌تواند در هنگام رخ دادن تصادف یا ترمز و تغییر مسیر ناگهانی به سرنشینان خودرو یا افراد دیگر و همچنین به خود خودرو آسیب برساند. علاوه بر این دود آگروز ممکن است به داخل خودرو بیاید. بنابراین با در صندوق عقب باز، رانندگی نکنید.

در صورتی که ناچار به رانندگی در حالتی هستید که در صندوق عقب باز است:

- تمامی پنجره‌ها و شیشه سانروف را ببندید.
- شدت جریان هوا را از تهویه‌ها افزایش دهید.
- با احتیاط رانندگی کنید.

### سیستم آگروز داغ



#### هشدار

در هنگام رانندگی ممکن است زیر خودرو به دلیل سیستم آگروز داغ شود. در صورتی که مواد قابل اشتعال مانند چمن یا برگ درختان با قطعات داغ زیر خودرو تماس پیدا کند، امکان آتش گرفتن این مواد وجود دارد. در این صورت احتمال آسیب رسیدن به سرنشینان وجود دارد. محافظ‌های گرمایی نصب شده را برنارید و هرگز سطح زیری آنها را با چیزی نبوشانید. مطمئن شوید هیچ شیء قابل احتراقی با قطعات داغ خودرو هنگام رانندگی یا در حین پارک تماس برقرار نخواهد کرد. همچنین، قطعات داغ سیستم آگروز خودرو را لمس نکنید. وسایل ارتباطی قابل حمل در داخل خودرو



#### هشدار

وسایل الکترونیکی خودرو و دستگاه‌های موبایل می‌توانند بر هم تأثیر بگذارند. به خاطر فرستنده‌های موبایل، در خودرو تشعشع وجود خواهد داشت. در این صورت احتمال آسیب رسیدن به خودرو وجود دارد. در صورت امکان، در داخل خودرو تنها از تلفن‌های همراهی که به صورت

مستقیم با آنتن‌های خارجی در ارتباط هستند، استفاده کنید تا تداخلات دوطرفه کاهش یابد و تشعشعات درون خودرو نیز کم شود.

## هیدروپلانینگ

در جاده‌های خیس و لغزنده لایه‌ای آب بین تایرها و سطح جاده تشکیل می‌شود.

این پدیده با نام هیدروپلانینگ شناخته می‌شود. در این پدیده ارتباط و تماس بین تایر و سطح جاده به صورت مقطعی یا به طور کامل قطع خواهد شد و در نهایت منجر به کاهش توانایی شما در کنترل خودرو و ترمزگیری می‌شود.

رانندگی در آب



#### احتیاط

هنگامی که به سرعت از میان آب‌های عمیق رانندگی می‌کنید، آب ممکن است وارد موتور خودرو، سیستم‌های الکترونیکی یا سیستم گیربکس خودرو شود. در این صورت خطر آسیب رسیدن به خودرو وجود دارد. هنگام رانندگی در آب، از ماکزیمم سطح آب نشان داده شده و ماکزیمم سرعت مجاز رانندگی در آب تجاوز نکنید. تنها در صورتی می‌توانید در آب - آن هم به آرامی - رانندگی کنید، که عمق آب بیشتر از ۲۵ سانتی‌متر نباشد و هنگام رانندگی نیز از سرعت ۵ کیلومتر در ساعت تجاوز نکنید.

## ترمزگیری به صورت ایمن

خودروی شما به ترمز ABS به عنوان یک ویژگی استاندارد مجهز است. مؤثرترین روش ترمزگیری در شرایط مورد نیاز، فشردن ترمز تا انتها است.

هدایت خودرو - هنگام ترمزگیری - همچنان ممکن است. شما می‌توانید با کمترین تلاش، خودرو را برای جلوگیری از برخورد با موانع کنترل کنید.

ارتعاشات پدال ترمز و صداهاى مدارهای هیدرولیک نشان می‌دهد که سیستم ABS در حالت فعال است.

در شرایط ترمزگیری معین، دیسک ترمز سوراخ شده ممکن است ایجاد مشکل کند. با این حال هیچ تأثیری روی عملکرد و قابلیت اطمینان کارکردی ترمز نخواهد داشت.

شما می‌توانید قدرت ترمز موتور خودرو را با کم کردن دنده افزایش دهید. در صورت نیاز می‌توانید کاهش دنده را تا دنده یک ادامه دهید.

### خوردگی دیسک ترمز

در شرایط زیر خوردگی دیسک ترمز و آلودگی لنت ترمز افزایش خواهد یافت:

- مسافت‌های پیموده شده کم
- خودرو برای زمان‌های طولانی مورد استفاده قرار نگیرد
- استفاده نامتناوب از ترمز خودرو

خوردگی زمانی اتفاق می‌افتد که فشار بیشینه مجاز روی لنت‌های ترمز در حین ترمزگیری حاصل نشود و در نتیجه دیسک تمیز نشود. تجمع خوردگی و زنگ‌زدگی روی دیسک‌های ترمز منجر به اثر ارتعاشی روی ترمزها در حین کارکرد آنها می‌شود. این اثر عموماً قابل اصلاح نیست.

### جمع شدن آب در زیر خودرو پارک شده

هنگامی که از سیستم تهویه مطبوع اتوماتیک استفاده می‌کنید، ممکن است زیر خودرو آب جمع شود. این جمع شدن آب زیر خودرو طبیعی است.

### اشیائی که نزدیکی پدال‌ها و در کف خودرو هستند



#### هشدار

اشیائی که کف خودرو باشند، ممکن است راننده را در هنگام فشار دادن پدال‌ها دچار مشکل نمایند. در این حالت احتمال تصادف وجود دارد. وسایل درون خودرو را به گونه‌ای قرار دهید که نتوانند زیر پای راننده بیفتند. از کف‌پوش‌های مناسب برای خودرو استفاده کنید که می‌توانند کاملاً به کف خودرو بچسبند. از کف‌پوش‌های گشاد یا پهن کردن چندین لایه کف‌پوش در کف خودرو خودداری کنید. پس از هر بار برداشتن کف‌پوش‌ها برای مثال برای تمیز کردن خودرو نیز، از اتصال کامل و بی نقص آنها به کف خودرو مطمئن شوید.

### رانندگی در شرایط خیس و بارانی

هنگامی که جاده‌ها خیس است، بر روی جاده نمک پاشیده‌اند یا باران شدیدی می‌آید، هرچند کیلومتر یک بار پدال ترمز را به آهستگی فشار دهید.

اطمینان حاصل کنید این کار شما برای دیگر رانندگان ایجاد خطر نمی‌کند.

گرمای تولید شده در این فرآیند به خشک کردن دیسک و صفحه ترمز کمک می‌کند.

بدین ترتیب در هنگام نیاز، سیستم ترمز خودروی شما کارآمد خواهد بود.

### تپه‌ها



#### هشدار

فشار سَبک اما دائمی بر روی پدال ترمز می‌تواند منجر به افزایش درجه حرارت شود و ترمز ممکن است مستهلک شده یا حتی دیگر نتواند به‌درستی عمل کند. در این صورت خطر تصادف وجود دارد. بنابراین از اعمال فشار بیش از حد بر سیستم ترمز خودداری کنید.



#### هشدار

در حالت سوئیچ باز و یا هنگامی که موتور خاموش است، قابلیت‌های مربوط به ایمنی خودرو مانند تأثیر ترمز خودرو و تأثیر کمک به کنترل فرمان محدود شده و یا از کار خواهد افتاد. بنابراین خطر تصادف وجود دارد. هنگامی که موتور خاموش است از هدایت خودرو خودداری کنید. در هنگام رانندگی‌های طولانی یا در سطوح شیب‌دار، از دنده‌ای استفاده کنید که کمترین نیروی ترمز را نیاز داشته باشد. در غیر این صورت، ممکن است ترمز داغ شود و نتواند به‌خوبی عمل کند.

## بارگیری

### ویژگی ها و آپشن های خودرو

در این بخش همه استانداردها و ویژگی های خاص هر کشور و آپشن هایی توضیح داده می شود که در هر ورژن ارائه شده است. ویژگی هایی که ممکن است با توجه به آپشن های انتخابی یا ورژن کشور شما، در خودرویتان وجود نداشته باشند هم توضیح داده شده اند. این موضوع درباره عملکردها و سیستم های مربوط به ایمنی خودرو نیز صدق می کند. می بایست هنگام استفاده از امکانات و سیستم ها به مقررات خاص هر کشور توجه کرد.

### اطلاعات



#### هشدار

وزن های انبوه و بالا می توانند باعث گرم شدن بیش از حد تایرها شده و آنها را از درون خراب کنند. در نتیجه فشار باد تایر به صورت ناگهانی افت کند. در این صورت خطر تصادف وجود دارد. بنابراین به ظرفیت بار مجاز خودرو برای تایرها توجه کرده و هرگز از وزن های مجاز تجاوز نکنید.



#### احتیاط

مایعات در صندوق عقب خودرو می تواند به خودرو آسیب بزند. بنابراین مطمئن شوید که مایعات در صندوق عقب چکه و نشتی نداشته باشند.



#### هشدار

در هنگام رانندگی، اشیاء آزاد داخل خودرو می توانند درون خودرو جابه جا شده یا بیفتند. به عنوان مثال در هنگام ترمز یا تصادف و یا تغییر مسیر ناگهانی، احتمال آسیب رسیدن به سرنشینان وجود دارد. بنابراین اشیاء آزاد را در خودرو محکم کنید.

### تعیین محدودیت بار

1. عبارت زیر را بر روی پلاکارد خودروی خود نصب کنید:
  - مجموع وزن سرنشینان و بار خودرو نباید از XXX کیلوگرم یا YYY پوند تجاوز کند. در غیر این صورت ممکن است به خودرو آسیب برسد و ممکن است شرایط ناپایداری برای رانندگی حاصل شود.

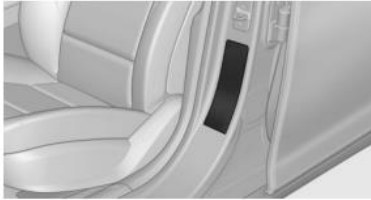

2. مجموع وزن راننده و مسافری که سوار خودروی شما می شوند را تعیین کنید.
3. مجموع وزن راننده و مسافری که سوار خودروی شما می شوند را از XXX کیلوگرم یا YYY پوند کم کنید.
4. عدد حاصل برابر با مقدار ظرفیت بار و محموله مجاز است. برای مثال اگر YYY برابر ۱۰۰۰ پوند باشد و خودرو ۴ سرنشین با وزن ۱۵۰ پوند داشته باشد، مقدار ظرفیت بار مجاز، ۱۰۰۰ منهای ۶۰۰ مساوی با ۴۰۰ پوند خواهد بود.
5. وزن بار و محموله ای که روی خودرو اعمال می شود را تعیین کنید. این مقدار نباید از بار موجود در صندوق عقب و ظرفیت بار خودروی اندازه گیری شده در بند ۴ بیشتر باشد.

### بار

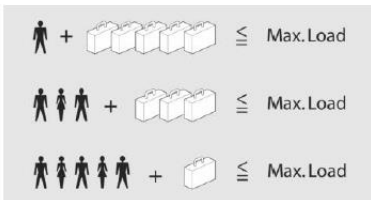

بار ماکزیمم برابر حاصل جمع وزن سرنشینان و وسایل آنها است. هرچقدر سرنشینان خودرو وزن بیشتری داشته باشند، می توان بار کمتری را با خودرو حمل کرد.

اطمینان حاصل کنید که قلاب‌های نگهدارنده در موقعیت جدید چفت شده‌اند.

قلاب‌های نگهدارنده را می‌توان از دهانه ریل‌ها خارج کرد.

### توری بار، FlexNet

توری بار انعطاف پذیر به قلاب‌ها وصل می‌شود و بار را در صندوق عقب ایمن می‌کند. توری ذخیره‌سازی را می‌توان به قلاب‌های زیر وصل کرد:

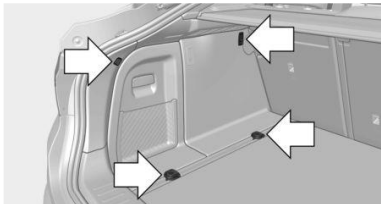

- قلاب‌های نگهدارنده در ریل‌ها
- قلاب‌های روی دیواره صندوق عقب
- قلاب‌ها روی هر دو طرف صندوق عقب قرار دارند.

### ایمن کردن بار



#### هشدار

در صورتی که وسایل به درستی جایگذاری نشده باشند، می‌توانند در هنگام بروز تصادف یا ترمز یا تغییر مسیر ناگهانی، حرکت کرده و حتی به داخل خودرو بریزند. در این صورت ممکن است سرنشینان خودرو آسیب و صدمه ببینند. بنابراین اشیاء را به درستی در صندوق عقب جایگذاری و محکم کنید.

- اشیاء کوچک‌تر و سبک‌تر: آنها را با تسمه‌های نگهدارنده یا توری بار یا تسمه‌های کششی ایمن کنید.
- اشیاء بزرگ و سنگین: آنها را با تسمه‌های بار، محکم کنید. تسمه‌های بار، توری‌های بار، تسمه‌های نگهدارنده یا هرگونه تسمه دیگر را به قلاب‌های نگهدارنده واقع در صندوق عقب وصل کنید.

### انباشتن وسایل در صندوق عقب

- لبه‌ها و گوشه‌های تیز وسایل خود را بپوشانید.
- بار سنگین: در صندوق عقب، وسایل را تا حد امکان به سمت جلو و مستقیماً پشت و پایین پشتی صندلی سرنشین عقب قرار دهید.
- بارهای خیلی سنگین: در صورتی که صندلی عقب اشغال نشده است، هر کدام از کمربندهای ایمنی را در قلاب مخالف، محکم کنید.
- در صورت لزوم، پشتی‌های عقب را برای جا گرفتن بار، به سمت پایین خم کنید.
- صندوق عقب را بالاتر از پشتی صندلی‌های عقب پر نکنید.

### ایمن کردن بار

#### قلاب‌های نگهدارنده در صندوق عقب

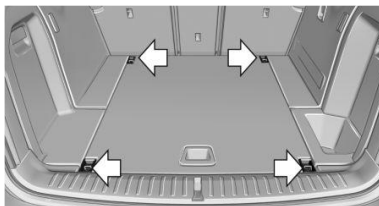

در صندوق عقب چهار قلاب برای ایمن کردن اسباب و وسایل وجود دارد.

#### قلاب‌های نگهدارنده در صندوق عقب با ریل‌ها

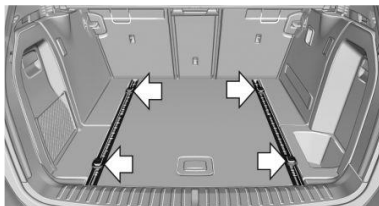

برای ایمن کردن بار، چهار قلاب نگهدارنده در صندوق عقب وجود دارد.

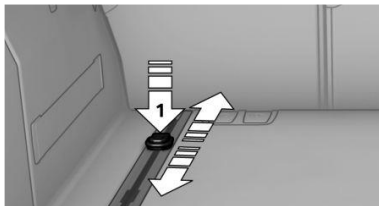

برای حرکت دادن قلاب‌های نگهدارنده، دکمه فلش ۱ را فشار دهید.

## باربند نصب شده روی سقف خودرو

### اطلاعات

نصب تنها با باربند سقف ممکن است. باربندهای سقف به عنوان تجهیزات جانبی خودرو، موجود هستند.

### نصب باربند

دستورالعمل های نصب باربند سقف را دنبال کنید.

### نصب

اطمینان حاصل کنید که فضای کافی برای باز شدن و شیب دار شدن سانروف وجود دارد.

### بارگیری

- باربندها به دلیل اینکه ارتفاع مرکز ثقل خودرو را بالا می برند، تأثیر زیادی بر روی فرمان پذیری و واکنش فرمان خواهند داشت. بنابراین هنگام بارگیری و رانندگی نکات زیر را رعایت کنید:
- از بار مجاز سقف، محور، و وزن مجاز خودرو تجاوز نکنید.
  - بار روی باربند را به صورت یکنواخت توزیع کنید.
  - مطمئن شوید که فضای کافی برای باز شدن و شیب دار شدن سانروف وجود دارد.
  - بار را به طور یکنواخت و متوازن بر روی باربند توزیع کنید.
  - بار روی باربند، نباید از محدوده بارگیری فراتر بیاید.
  - همیشه سنگین ترین بارها را در زیر قرار دهید.
  - با استفاده از تسمه، بار روی باربند را محکم و ایمن کنید.
  - اجازه ندهید بارها در مسیر باز کردن در صندوق عقب قرار گیرند.
  - به آرامی رانندگی کنید. از شتابگیری یا ترمزگیری ناگهانی خودداری کنید. به آرامی دور بزنید.

## صرفه جویی در سوخت

### ویژگی‌ها و آپشن‌های خودرو

در این بخش همه استانداردها و ویژگی‌های خاص هر کشور و آپشن‌هایی توضیح داده می‌شود که در هر ورژن ارائه شده است. ویژگی‌هایی که ممکن است با توجه به آپشن‌های انتخابی یا ورژن کشور شما، در خودرویتان وجود نداشته باشند هم توضیح داده شده‌اند. این موضوع درباره عملکردها و سیستم‌های مربوط به ایمنی خودرو نیز صدق می‌کند. می‌بایست هنگام استفاده از امکانات و سیستم‌ها به مقررات خاص هر کشور توجه کرد.

### اطلاعات کلی

خودروی شما دارای تکنولوژی پیشرفته برای کاهش مصرف سوخت و آلایندگی است.

مصرف سوخت به چندین عامل مختلف وابسته است.

انجام دادن برخی اقدامات مانند رانندگی متعادل و رسیدگی مداوم به خودرو می‌تواند بر روی مصرف سوخت خودرو و تأثیرات زیست محیطی آن اثرگذار باشد.

### برداشتن بارهای غیرضروری

وزن اضافه خودرو منجر به افزایش مصرف سوخت خواهد شد.

### جدا کردن قطعات الحاقی پس از استفاده

هنگامی که دیگر از قطعات و لوازم جانبی مانند باربند خودرو یا آینه‌های کمکی استفاده نمی‌کنید، آنها را جدا کنید. قطعات الحاقی بر روی آپرودینامیک خودرو اثر منفی گذاشته و مصرف سوخت را افزایش می‌دهند.

### بستن پنجره‌ها و سانروف

رانندگی در صورتی که پنجره‌ها و سانروف خودرو باز باشد، باعث افزایش مقاومت هوا شده و در نتیجه محدوده حرکت خودرو را کاهش می‌دهد.

### تایرها

#### اطلاعات کلی

تایرها می‌توانند به روش‌های مختلف بر روی مصرف سوخت خودرو اثر بگذارند. برای مثال سایز تایر عاملی اثرگذار بر مصرف سوخت است.

### فشار باد تایر را به‌طور منظم چک کنید.

فشار باد تایر را حداقل دو بار در ماه و قبل از رفتن به سفرهای طولانی چک کرده و در صورت نیاز آن را تنظیم کنید. فشار پایین باد تایرها، مقاومت خودرو را در برابر حرکت افزایش داده و منجر به افزایش مصرف سوخت و استهلاک تایر خواهد شد.

### به حرکت درآوردن خودرو به‌صورت آنی

در هنگامی که خودرو ساکن است، منتظر گرم شدن موتور خودرو نباشید. شروع به حرکت کنید اما با سرعت‌های متوسط موتور برانید. این روش سریع‌ترین روش برای گرم کردن موتور سرد تا دمای عملیاتی است.

### هنگام رانندگی، به جلو نگاه کنید.

با حفظ فاصله مناسب از خودروی جلویی، از ترمز گرفتن یا گاز دادن غیر ضروری بپرهیزید. رانندگی نرم و متعادل مصرف سوخت خودرو را کاهش می‌دهد.

### از سرعت‌های زیاد موتور خودداری کنید

به‌عنوان یک قاعده کلی، رانندگی با سرعت موتور پایین، مصرف سوخت و استهلاک خودرو را کاهش می‌دهد. از دنده یک برای به حرکت درآوردن خودرو استفاده کنید. برای با شروع دنده دو، به سرعت گاز دهید. هنگام گاز دادن، قبل از رسیدن به سرعت‌های زیاد موتور، دنده را به دنده‌های بالاتر ببرید. وقتی به سرعت مطلوب رسیدید، بالاترین دنده ممکن را انتخاب کنید و با کمترین سرعت موتور ممکن و با سرعت ثابت برانید.

### سُر خوردن

زمانی که به چراغ قرمز نزدیک می‌شوید، پای خود را از روی پدال گاز بردارید و اجازه دهید خودرو تا زمان توقف کامل پشت چراغ، به حالت روان حرکت کند.

هنگام پایین رفتن از سراسیمه، پای خود را از روی پدال گاز بردارید تا خودرو خودبه‌خود به طرف پایین به‌طور روان حرکت کند. جریان سوخت در این سبک از رانندگی قطع می‌شود.

### خاموش کردن موتور در حین توقف‌های طولانی

موتور خودرو را در توقف‌های طولانی برای مثال پشت چراغ‌های قرمز، تقاطع جاده با ریل قطار و یا در راه بندهای ترافیکی خاموش کنید.

**Auto Start/Stop کارکرد**

کارکرد Auto Start/Stop خودرو، موتور خودرو را در توقفهای طولانی به صورت اتوماتیک خاموش می‌کند. در صورتی که موتور خودرو خاموش شود و سپس مجدداً روشن شود، به جای اینکه موتور یکسره روشن باشد، مصرف سوخت و انتشار آلاینده‌ها کاهش خواهد یافت. ذخیره انرژی می‌تواند در چند ثانیه‌ای پس از خاموش شدن موتور خودرو شروع شود. علاوه بر این، مصرف سوخت توسط عوامل دیگری مانند سبک رانندگی، شرایط جاده، نگهداری یا عوامل محیطی نیز تعیین می‌شود.

کارکردهایی که در حال حاضر مورد نیاز نیستند را خاموش کنید. قابلیت‌هایی مانند گرم‌کن صندلی و بخارزدایی شیشه عقب، به انرژی زیادی نیاز دارند و به ویژه در شهرها و در ترافیک‌های سنگین محدوده حرکت خودرو را کاهش می‌دهند. در صورتی که به آنها نیاز ندارید، آنها را خاموش کنید. برنامه رانندگی ECO PRO از بهینه‌سازی مصرف سوخت در هنگام استفاده از آپشن‌های مربوط به رفاه پشتیبانی می‌کند. این کارکردها به طور نسبی یا کامل به صورت اتوماتیک غیرفعال می‌شوند.

**از خودرو به خوبی نگهداری کنید**

به منظور دسترسی به بازدهی و عمر عملیاتی بهینه خودرو، به خودرو به طور منظم رسیدگی کنید. نگهداری باید توسط مرکز خدمات BMW صورت گیرد.

**ECO PRO****مفهوم**

ECO PRO از شیوه‌ای در رانندگی حمایت می‌کند که باعث صرفه‌جویی در مصرف سوخت می‌شود. به همین منظور، کنترل موتور و ویژگی‌های راحتی و آسایش مانند خروجی تهویه مطبوع تنظیم می‌شوند. تحت شرایط معین، موتور به طور خودکار از گیربکس در وضعیت D خارج می‌شود. خودرو به حرکت خود ادامه می‌دهد، در حالی که برای کاهش مصرف سوخت، موتور در حالت دور آرام کار می‌کند. اهرم سردنده همچنان در همان موقعیت D می‌ماند.

علاوه بر این، دستورالعمل‌های حساس به متن، نمایش داده می‌شوند تا به سبک رانندگی با مصرف سوخت بهینه کمک کنند. محدوده گسترش یافته حاصل، در صفحه آمپر به عنوان پیمایش مازاد نمایش داده می‌شود.

**مرور کلی**

این سیستم شامل کارکردها و Efficient Dynamics زیر است:

- پیمایش مازاد ECO PRO
- دستورالعمل‌های رانندگی در حالت ECO PRO
- تهویه مطبوع در حالت ECO PRO
- وضعیت رانندگی در حالت سُر خوردن در ECO PRO

**فعال‌سازی ECO PRO**

 این دکمه را به طور مکرر فشار دهید. ECO PRO در صفحه آمپر نمایش داده می‌شود.

**پیگیربندی ECO PRO**

فعال کردن از طریق کنترل دینامیکی رانندگی

۱. ECO PRO را فعال کنید.
۲. "Configure ECO PRO"
۳. برنامه را پیگیربندی کنید.

**از طریق iDrive**

۱. "Settings"
۲. "ECO PRO mode"
- یا
۱. "Settings"
۲. "Driving mode"
۳. "Configure ECO PRO"

برنامه را پیگیربندی کنید.

**راهکارهای ECO PRO****• "Tip at:"**

- سرعت ECO PRO را تنظیم کنید.
  - "ECO PRO speed warning"
- اگر سرعت تعیین شده ECO PRO حاصل شود، خروجی کاهش پیدا می‌کند.

**سُر خوردن**

می‌توان با آزاد کردن موتور و عملکرد سُر خوردن با دور موتور پایین، راندمان سوخت را بهینه‌سازی کرد. این کارکرد فقط در حالت ECO PRO قابل دسترسی است.

**تهویه مطبوع در حالت ECO PRO****"ECO PRO climate control"**

تهویه مطبوع به گونه‌ای تنظیم شده است که مصرف سوخت کاهش یابد.

یک علامت در نمایشگر بازده، شما را از سبک کنونی رانندگی مطلع می‌سازد.

علامت در منطقه فلش ۱: انرژی بازیابی شده توسط کارکرد سُر خوردن یا هنگام ترمز کردن را نشان می‌دهد.

علامت در منطقه فلش ۲: هنگام شتاب گرفتن نمایش داده می‌شود.

بازده سبک رانندگی شما توسط نوارهای رنگی نشان داده می‌شود:

- نوار آبی: سبک رانندگی کارآمد تا زمانی که علامت درون محدوده آبی حرکت می‌کند.

- نوار خاکستری: سبک رانندگی را مثلاً توسط برداشتن پا از پدال گاز تنظیم کنید.

به محض اینکه همه شرایط برای رانندگی با بازدهی بهینه سوخت برآورده شود، نوار آبی می‌شود.

### راهکار ECO PRO. راهکار رانندگی

فلش حاکی از این است که سبک رانندگی را می‌توان مثلاً توسط برداشتن پا از پدال گاز طوری تنظیم کرد که از نظر مصرف سوخت کارآمدتر باشد.

### اطلاعات

نمایش بازده و راهکارهای ECO PRO در صفحه آمپر هنگامی ظاهر می‌شوند که نمایش ECO PRO فعال باشد.

فعال کردن سبک رانندگی و کارهای ECO PRO:

1. "Settings"
2. "Instrument cluster"
3. "ECO PRO info"

### راهکارهای ECO PRO. علائم

علامت	معیار
	برای یک سبک و شیوه رانندگی کارآمد: پا را از روی پدال گاز بردارید یا شتابگیری را به تأخیر بیندازید تا زمان را برای ارزیابی شرایط جاده فراهم کنید.
	سرعت را تا سرعت ECO PRO انتخاب شده کاهش دهید.
	گیربکس استپترونیک: شیفت از M/S به D

با ایجاد تغییراتی جزئی در دمای تعیین شده یا تنظیم میزان گرمایش یا سرمایش داخل خودرو، می‌توان در مصرف صرفه‌جویی کرد. گرم‌کن آینه زمانی قابل استفاده خواهد بود که دمای بیرون از خودرو بسیار سرد باشد.

### پتانسیل ECO PRO

صرفه‌جویی‌های بالقوه را با تنظیمات موجود به‌صورت درصد نشان می‌دهد.

### نمایش در صفحه آمپر

### پیمایش مازاد در حالت ECO PRO

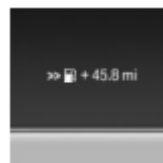

یک سبک رانندگی منظم به شما کمک می‌کند تا محدوده رانندگی خود را گسترش دهید.

این ویژگی به‌عنوان پیمایش مازاد در صفحه آمپر نمایش داده می‌شود.

پیمایش مازاد در صفحه نمایش بُرد نشان داده می‌شود.

پس از هر بار سوخت‌گیری مجدد خودرو، پیمایش مازاد به‌طور خودکار ریست می‌شود.

### نمایشگر بازده

نمایش در صفحه آمپر

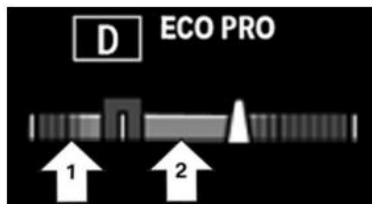

نمایش در صفحه آمپر با دامنه گسترش یافته

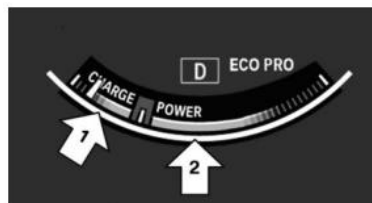



عمل می کند. خودرو با دور آرام موتور، به حرکت خود ادامه می دهد تا مصرف سوخت را کاهش دهد. وضعیت اهرم سردنده همچنان بر روی D باقی می ماند.

به این وضعیت رانندگی، سُر خوردن گفته می شود. به محض اینکه پاپتان را روی ترمز یا پدال گاز بگذارید، موتور به طور خودکار مجدداً فعال می شود.

#### اطلاعات

سُر خوردن، جزئی از حالت رانندگی ECO PRO است. هنگامی که از طریق کنترل دینامیکی رانندگی، حالت ECO PRO را فراخوانی کنید، سُر خوردن به طور خودکار فعال می شود. این کارکرد در یک محدوده سرعت خاص قابل دسترس است. یک سبک رانندگی فعالانه به راننده کمک می کند تا در حد امکان، از این کارکرد استفاده کرده و از تأثیر کارکرد سُر خوردن برای صرفه جویی در سوخت حمایت کند.

#### حالت ایمنی

این کارکرد در یکی از شرایط زیر قابل دسترس نیست:

- DSC OFF یا TRACTION فعال باشد.
- رانندگی در محدوده حد دینامیک و در سربالایی ها یا سراسیمگی های تند
- وضعیت شارژ باتری به طور موقت بسیار کم باشد یا جریان الکتریکی مصرفی در سیستم الکتریکی خودرو بیش از اندازه باشد.
- کروز کنترل فعال باشد.

#### الزامات کارکردی

در حالت ECO PRO، اگر شرایط زیر محقق شوند، این کارکرد در یک محدوده سرعت از حدود ۵۰ کیلومتر در ساعت تا ۱۶۰ کیلومتر در ساعت در دسترس خواهد بود:

- پدال گاز و پدال ترمز در حال کار نباشند.
- اهرم سردنده در حالت D قرار داشته باشد.
- موتور و گیربکس در دمای عملیاتی قرار داشته باشند.

وضعیت رانندگی سُر خوردن می تواند تحت تأثیر پدال های تعویض دنده قرار بگیرد.

#### نشانه های روی صفحه نمایش

##### Efficient Dynamics

اطلاعات در مورد مصرف سوخت و تکنولوژی را می توان در حال رانندگی نمایش داد.

۱. "Vehicle info"
۲. "Efficient Dynamics"

#### نمایش تاریخچه مصرف سوخت

میانگین مصرف سوخت را می توان در یک قالب زمانی قابل تنظیم نمایش داد.

نوارهای عمودی مصرف را برای قالب زمانی انتخاب شده نشان می دهند. وقفه های سفر زیر نوار روی محور زمان نمایش داده می شود.

"Consumption history" 

#### تنظیم قالب زمانی تاریخچه مصرف سوخت

 این علامت را انتخاب کنید.

#### ریست کردن تاریخچه مصرف سوخت

۱. "Options" را باز کنید.
۲. "Reset consumption history"

#### نمایش اطلاعات Efficient Dynamics

کارآمدی فعلی را می توان در صفحه نمایش نشان داد.

#### سیستم های زیر نمایش داده می شوند:

- کارکرد Auto Start/Stop
- بازیابی انرژی
- خروجی تهویه مطبوع
- سُر خوردن

#### نمایش راهکارهای ECO PRO

"ECO PRO Tips" 

تنظیمات برای پروفایلی که در حال حاضر مورد استفاده قرار می گیرد، ذخیره می شود.

#### سُر خوردن

##### مفهوم

این سیستم در صرفه جویی در سوخت به شما کمک می کند. برای این منظور، تحت شرایط معین و وقتی که اهرم سردنده در وضعیت D قرار گرفته باشد، موتور به طور اتوماتیک به طور مستقل از گیربکس

### نمایش اطلاعات Efficient Dynamics

۱. "Vehicle info"
۲. "Efficient Dynamics"
۳. "Efficient Dynamics info" 

### غیرفعال سازی سیستم به صورت دستی

این کارکرد را می توان در منوی Configure ECO PRO برای استفاده از اثر ترمز موتور در هنگام حرکت روی سرپایینی غیرفعال کرد. تنظیمات برای پروفایل رانندگی که در حال حاضر استفاده می شود، ذخیره می گردد.

### صفحه نمایش

#### نمایش در صفحه آمپر

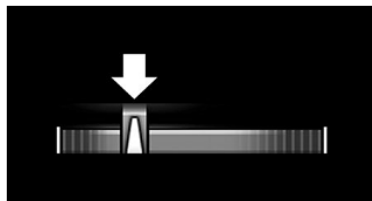

علامت موجود در صفحه نمایش بازده در زیر دورسنج موتور دارای نور پس زمینه آبی بوده و در نقطه صفر قرار دارد. دورمتر تقریباً دور موتور آرام را نشان می دهد. نشانگر نقطه سر خوردن در طول سر خوردن در نقطه صفر روشن می شود.

#### نمایش در صفحه آمپر با دامنه گسترش یافته

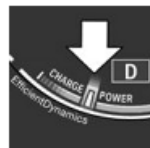

علامت در صفحه نمایش بازده دارای نور پس زمینه آبی بوده و در نقطه صفر قرار دارد. دورمتر تقریباً دور موتور آرام را نشان می دهد. نشانگر نقطه سر خوردن در طول سر خوردن در نقطه صفر روشن می شود.

#### نشانه های روی صفحه نمایش

هنگامی که حالت رانندگی سر خوردن فعال باشد، وضعیت رانندگی در حالت سر خوردن در صفحه Efficient Dynamics Info نشان داده می شود.

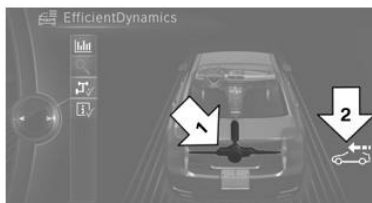

کد رنگ آبی، فلش ۱ و علامت، فلش ۲: وضعیت رانندگی در حالت سر خوردن

## جابجایی خودرو

برای اینکه بتوانید همواره از قابلیت جابجایی خودرو خود مطمئن شوید، در این بخش اطلاعات مهمی در مورد سوخت‌های مورد استفاده، چرخ‌ها و تایرها، نگهداری و امداد جاده‌ای را می‌یابید.

## سوخت گیری

## ویژگی‌ها و آپشن‌های خودرو

در این بخش همه استانداردها و ویژگی‌های خاص هر کشور و آپشن‌هایی توضیح داده می‌شود که در هر ورژن ارائه شده است. ویژگی‌هایی که ممکن است با توجه به آپشن‌های انتخابی یا ورژن کشور شما، در خودرویتان وجود نداشته باشند هم توضیح داده شده‌اند. این موضوع درباره عملکردها و سیستم‌های مربوط به ایمنی خودرو نیز صدق می‌کند. می‌بایست هنگام استفاده از امکانات و سیستم‌ها به مقررات خاص هر کشور توجه کرد.

## در باک

## باز کردن

۱. به آرامی لبه عقبی در باک را فشار دهید.



۲. درپوش مخزن را در جهت خلاف عقربه‌های ساعت بچرخانید.

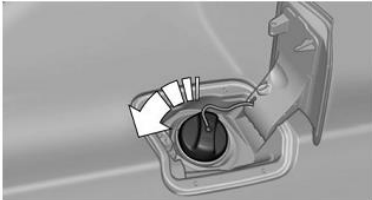

۳. درپوش باک را در قلاب تعبیه شده در در باک قرار دهید.

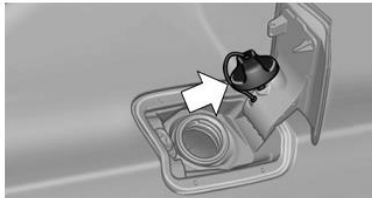
احتیاط 

در محدوده کمتر از ۵۰ کیلومتری ممکن است موتور سوخت کافی نداشته باشد. بنابراین قابلیت‌های موتور ممکن است به درستی عمل نکند. در این صورت احتمال آسیب رسیدن به خودرو وجود دارد. بنابراین هرچه زودتر سوخت گیری کنید.

## بستن

۱. درپوش را محکم کرده و آن را در جهت عقربه‌های ساعت

بچرخانید تا صدای چفت شدن آن را بشنوید.

۲. در باک را ببندید.

هشدار 

تسمه نگهدارنده درپوش باک ممکن است در حین باز و بسته کردن در مخزن خرد شده و یا گیر کند. در این صورت درپوش نمی‌تواند به درستی بسته شود و ممکن است سوخت تبخیر شده یا سرریز شود. در این حالت احتمال آسیب رسیدن به خودرو نیز وجود دارد. به همین خاطر هنگام بستن درپوش، توجه کافی را مبذول دارید تا تسمه جمع نشود.

**باز کردن درپوش باک به صورت دستی**

برای مثال، هنگام بروز یک اختلال الکتریکی  
 اهرم (دکمه) باز کردن در صندوق عقب خودرو تعبیه شده است.  
 ۱. پوشش را در سمت راست، بردارید

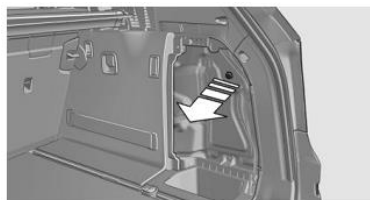

۲. دستگیره سبز رنگ که بر روی آن نماد پمپ بنزین قرار دارد را  
 بکشید. این کار دریچه مخزن سوخت را آزاد می‌کند.

**هنگام سوخت گیری به موارد زیر توجه کنید****احتیاط**

مواد سوختی سمی و اشتعال‌زا هستند. پر کردن بیش از حد مخزن سوخت می‌تواند به سیستم سوخت آسیب بزند. در صورت تماس با سطوح رنگ شده، ممکن است به آن سطوح آسیب برساند. همچنین محیط نیز آلوده می‌شود. بنابراین از پر کردن بیش از حد مخزن جلوگیری کنید. باک بنزین زمانی پر می‌شود که نازل پرکننده برای بار اول خاموش می‌شود.  
 قواعد ایمنی نوشته شده در پمپ بنزین را رعایت کنید.

## سوخت

## ویژگی‌ها و آپشن‌های خودرو

در این بخش همه استانداردها و ویژگی‌های خاص هر کشور و آپشن‌هایی که توضیح داده می‌شود که در هر ورژن ارائه شده است. ویژگی‌هایی که ممکن است با توجه به آپشن‌های انتخابی یا ورژن کشور شما، در خودرویتان وجود نداشته باشند هم توضیح داده شده‌اند. این موضوع درباره عملکردها و سیستم‌های مربوط به ایمنی خودرو نیز صدق می‌کند. می‌بایست هنگام استفاده از امکانات و سیستم‌ها به مقررات خاص هر کشور توجه کرد.

## سوخت توصیه شده

## اطلاعات کلی

بر اساس منطقه شما، برخی از پمپ بنزین‌ها و جایگاه‌های توزیع سوخت، سوخت‌هایی را به فروش می‌رسانند که برای شرایط زمستانی یا تابستانی به‌طور سفارشی تهیه شده‌اند. برای مثال، سوخت‌هایی که مناسب زمستان هستند، به موتور سرد کمک می‌کند تا راحت‌تر روشن شود.

## اطلاعات

حتی سوخت‌هایی که با مشخصات مورد نظر تطبیق دارند، ممکن است دارای کیفیت پایینی باشند. این قضیه ممکن است منجر به ایجاد مشکل در موتور مانند عملکرد ضعیف موتور در حین استارت و یا عملکرد ضعیف خودرو هنگام رانندگی شود. در این صورت احتمال آسیب رسیدن به خودرو وجود دارد. در صورت بروز مشکل برای موتور، از پمپ بنزین دیگری سوخت‌گیری کنید و یا از سوختی که درصد اکتان بالاتری دارد استفاده کنید.

## بنزین

برای رسیدن به بهترین بازده، بنزین باید بدون سولفور باشد یا درصد سولفور آن پایین باشد. سوخت‌هایی که حاوی فلز هستند، نباید استفاده شوند.



## احتیاط

حتی مقادیر ناچیز از سوخت نامناسب یا مکمل‌های سوخت نامناسب می‌تواند به سیستم سوخت و موتور خودروی شما آسیب بزند. علاوه بر این، مبدل‌های کاتالیزوری نیز آسیب خواهند دید. در این صورت احتمال آسیب رسیدن به خودرو وجود دارد. بنابراین از موارد زیر به عنوان سوخت خودرو استفاده نکنید:

- بنزین سرب‌دار
- مکمل‌های دارای فلز مانند آهن و منگنز

پس از سوخت‌گیری با سوخت نامناسب، دکمه Start/Stop خودرو را فشار ندهید، یا یکی از مراکز خدمات‌رسانی تماس بگیرید. سوخت‌هایی که حداکثر ۱۰ درصد اتانول داشته باشند، مانند E10 برای خودرو شما مناسب هستند.



## احتیاط

سوخت‌های نامناسب می‌تواند به سیستم سوخت و موتور خودرو آسیب برساند. در این صورت احتمال آسیب دیدن خودرو وجود دارد. بنابراین از سوخت‌هایی با درصد بالاتر اتانول پیشنهادی یا سوخت‌هایی که شامل الکل‌های دیگر است، مانند M5 تا M100 استفاده نکنید.

## درجه سوخت پیشنهادی

- BMW سوخت AKI 91 را پیشنهاد می‌کند.

## حداقل مرتبه سوخت

- BMW سوخت AKI 89 را پیشنهاد می‌کند.



## احتیاط

سوخت‌هایی که با حداقل استانداردهای بیان‌شده تطابق ندارند، می‌توانند در عملکرد موتور اختلال ایجاد کرده یا به موتور آسیب برسانند. در این صورت احتمال آسیب رسیدن به قطعات خودرو وجود دارد. بنابراین از سوخت‌هایی که از حداقل استانداردهای مورد نیاز برخوردار نیستند و کیفیت پایینی دارند، استفاده نکنید.

اگر از بنزین با حداقل استاندارد AKI استفاده می‌کنید، موتور ممکن است هنگام روشن شدن در دماهای محیطی بالا، صدایی ضربه مانند تولید کند. این مساله تأثیری روی طول عمر موتور ندارد.

## احتیاط



استفاده از سوخت‌های بی‌کیفیت ممکن است آسیب‌های جدی به موتور وارد کند. علاوه بر این، مشکلاتی مربوط به هدایت و راندن خودرو و روشن و خاموش کردن آن مخصوصاً در شرایط محیطی خاص مانند ارتفاعات و یا دمای بالای محیط ممکن است رخ بدهد. در صورتی که با مشکلاتی در زمینه راندن خودرو مواجه شدید، پیشنهاد ما استفاده از یک سوخت با کیفیت و یک بنزین معتبر با درصد اکتان بالا (AKI number) برای چند بار سوخت‌گیری است. عدم رعایت این توصیه‌ها ممکن است منجر به نیاز به یک تعمیر غیربرنامه‌ریزی شده شود.

## چرخ‌ها و تایرها

### امکانات و آپشن‌های خودرو

اعداد نمایش داده شده توسط انواع فشارسنج‌ها ممکن است در حد 0.1 bar / PSI از مقدار واقعی کمتر گزارش شود. برای سیستم نظارت بر تایر پنچر (Flat Tire Monitor)، پس از تصحیح فشار باد تایر پنچر، سیستم را مجدداً راه‌اندازی کنید. برای سیستم نظارت بر فشار تایر (Tire Pressure Monitor): پس از تصحیح فشار باد تایر، سیستم را مجدداً راه‌اندازی کنید.

### مشخصات فشار باد تایر

جدول فشار باد تایر شامل تمام مشخصات فشار باد تایر برای تمامی سایزهای تایر و دماهای محیطی است. مشخصات فشار باد تایر، برای سایزها و برندهای تأیید شده قابل استناد است. این اطلاعات را می‌توانید از مرکز خدمات‌رسانی جویا شوید.

- برای تعیین صحیح فشار باد تایر، موارد زیر را در نظر بگیرید:
- سایز تایر خودروی شما
  - حداکثر سرعت مجاز رانندگی

### فشار باد تایر تا سرعت ۱۶۰ کیلومتر بر ساعت

برای سرعت‌هایی تا حدود ۱۶۰ کیلومتر در ساعتو برای راحتی در رانندگی به مقادیر فشار در جدول فشار هوای تایرها در صورت نیاز باد تایر را تنظیم کنید.



این مقادیر فشار همچنین می‌تواند بر روی برچسب فشار هوای تایر در داخل خودرو و روی ستون سمت راننده دیده شود.

این بخش، تمامی استانداردها، ویژگی‌های وابسته به کشور مبدأ برای خودرو و ویژگی‌های اختیاری خودرو که در این سری خودروها تعبیه شده است را توضیح می‌دهد. این بخش، همچنین ویژگی‌هایی از خودرو را توضیح می‌دهد که ممکن است به دلیل ورژن خودرو و کشور مبدأ آن برای خودرو شما موجود نباشد. این موضوع، همچنین در مورد امکانات مربوط به ایمنی خودرو صدق می‌کند. بنابراین، هنگام مطالعه ویژگی‌ها و امکانات خودرو می‌بایست به ورژن و کشور مبدأ خودرو خود توجه کنید.

### فشار هوای تایر

#### اطلاعات مربوط به ایمنی

ویژگی‌های تایر و فشار هوای داخل آن می‌تواند بر موارد زیر اثرگذار باشد:

- طول عمر تایر
- ایمنی در جاده
- راحتی در رانندگی

### بررسی فشار باد تایر



#### هشدار

تایرهای کم باد یا پنچر بر روی هدایت و فرمان‌پذیری خودرو، ترمزگیری و مسائلی از این قبیل تأثیر خواهد گذاشت. در این صورت خطر تصادف وجود دارد. بنابراین به‌طور مرتب و حداقل دو بار در ماه و قبل از سفرهای طولانی فشار هوای تایر را بررسی کنید و در صورت نیاز آن را تنظیم کنید.

تایرها به‌صورت طبیعی، یک افت فشار هوای پیوسته خواهند داشت. هنگام رانندگی، تایرها گرم می‌شوند و فشار باد تایر با افزایش دمای تایر زیاد می‌شود. بنابراین مشخصات فشار باد تایر به دمای محیطی و سرد بودن خود تایر بستگی دارد.

تنها زمانی که تایرها سرد هستند، فشار باد آنها را کنترل کنید. بنابراین تایر را زمانی که حداقل ۲ ساعت از پارک آن گذشته باشد یا مسافتی کمتر از ۲ کیلومتر طی کرده باشد، کنترل کنید.



فشار هوای تایر تا سرعت ۱۶۰ کیلومتر در ساعت

## X4 xDrive35i

سایز تایر	مشخصات فشار برحسب bar/PSI	مشخصات فشار برحسب bar/PSI
برحسب مشخصات در تایرهای سرد bar/PSI		
245/50 R 18 100 H M+S RSC	2.2 / 32	2.4 / 35
245/50 R 18 100 V M+S A/S RSC		
245/45 R 19 102 V M+S XL A/S RSC	2.2 / 32	2.6 / 38
245/45 R 19 102 V M+S XL RSC		
جلو: 245/45 R 19 98 W RSC	2.2 / 32	-
عقب: 275/40 R 19 101 W RSC	-	2.2 / 32
جلو: 245/40 R 20 99 Y XL RSC	2.4 / 35	-
عقب: 275/35 R 20 102 Y XL RSC	-	2.6 / 38
جلو: 245/35 R 21 96 Y XL RSC	2.6 / 38	-
عقب: 275/30 R 21 98 Y XL RSC	-	2.8 / 41
چرخ اضطراری: T 135/80 R 18 104M	تا حداکثر سرعت ۸۰ کیلومتر بر ساعت 4.2 / 60	

## X4 xDrive28i

سایز تایر	مشخصات فشار برحسب bar/PSI	مشخصات فشار برحسب bar/PSI
برحسب مشخصات در تایرهای سرد bar/PSI		
245/55 R 17 102 H M+S RSC	2.2 / 32	2.2 / 32
225/60 R 17 99 H M+S RSC	2.2 / 32	2.4 / 35
245/50 R 18 100 H M+S RSC		
245/50 R 18 100 V M+S A/S RSC		
245/45 R 19 102 V M+S XL A/S RSC		
245/45 R 19 102 V M+S XL RSC		
جلو: 245/45 R 19 98 W RSC	2.2 / 32	-
عقب: 275/40 R 19 101 W RSC	-	2.2 / 32
جلو: 245/40 R 20 99 Y XL RSC	2.2 / 32	-
عقب: 275/35 R 20 102 Y XL RSC	-	2.4 / 35
جلو: 245/35 R 21 96 Y XL RSC	2.4 / 35	-
عقب: 275/30 R 21 98 Y XL RSC	-	2.8 / 41
چرخ اضطراری: T 135/80 R 18 104M	تا حداکثر سرعت ۸۰ کیلومتر در ساعت 4.2 / 60	

فشار باد تایر در حداکثر سرعت بیش از ۱۶۰ کیلومتر در ساعت

هشدار 

در صورت رانندگی در سرعت‌های بالای ۱۶۰ کیلومتر در ساعت می‌بایست فشار هوای تایر را به تناسب تنظیم کنید. در غیر این صورت ممکن است تایر آسیب ببیند و تصادف رخ دهد.

مقادیر فشار باد تایر برای سرعت بیش از ۱۶۰ کیلومتر در ساعت

### X4 xDrive35i

سایز تایر	مشخصات فشار بر حسب bar/PSI	
مشخصات بر حسب bar/PSI در تایر های سرد		
245/50 R 18 100 H M+S RSC	2.6 / 38	3.0 / 44
245/50 R 18 100 V M+S A/S RSC		
245/45 R 19 102 V M+S XL A/S RSC	2.8 / 41	3.2 / 46
245/45 R 19 102 V M+S XL RSC		
جلو: 245/45 R 19 102 V 98 W RSC	2.6 / 38	-
عقب: 275/40 R 19 101 W RSC	-	2.8 / 41
جلو: 245/40 R 20 99 Y XL RSC	2.6 / 38	-
عقب: 275/35 R 20 102 Y XL RSC	-	2.8 / 41
جلو: 245/35 R 21 96 Y XL RSC	2.8 / 41	-
عقب: 275/30 R 21 98 Y XL RSC	-	3.2 / 46
Emergency wheel: T 135/80 R 18 104 M	تا حداکثر سرعت ۸۰ کیلومتر در ساعت 4.2 / 60	

### X4 xDrive28i

سایز تایر	مشخصات فشار بر حسب bar/PSI	
مشخصات بر حسب bar/PSI در تایر های سرد		
245/55 R 17 102 H M+S RSC	2.2 / 32	2.6 / 38
225/60 R 17 99 H M+S RSC	2.4 / 35	2.8 / 41
245/50 R 18 100 H M+S RSC		
245/50 R 18 100 V M+S A/S RSC		
245/45 R 19 102 V M+S XL A/S RSC	2.6 / 38	3.0 / 44
245/45 R 19 102 V M+S XL RSC		
جلو: 245/45 R 19 102 V 98 W RSC	2.4 / 35	-
عقب: 275/40 R 19 101 W RSC	-	2.6 / 38
جلو: 245/40 R 20 99 Y XL RSC	2.4 / 35	-
عقب: 275/35 R 20 102 Y XL RSC	-	2.6 / 38
جلو: 245/35 R 21 96 Y XL RSC	2.6 / 38	-
عقب: 275/30 R 21 98 Y XL RSC	-	3.0 / 44
Emergency wheel: T 135/80 R 18 104 M	تا حداکثر سرعت ۸۰ کیلومتر در ساعت 4.2 / 60	

## علائم اختصاری روی تایر

سایز تایر:

245/45 R 18 96 Y

۲۴۵: عرض اسمی به میلی متر

۴۵: نسبت ابعاد به درصد

R: کد شعاعی تایر

۱۸: قطر رینگ تایر به اینچ

۹۶: نرخ بارگذاری، به جز تایرهای ZR

Y: نرخ سرعت، قبل از R برای تایرهای ZR

## حروف مربوط به سرعت

Q: تا ۱۰۰ مایل در ساعت/ ۱۶۰ کیلومتر در ساعت

R: تا ۱۰۶ مایل در ساعت/ ۱۷۰ کیلومتر در ساعت

S: تا ۱۱۲ مایل در ساعت/ ۱۸۰ کیلومتر در ساعت

T: تا ۱۱۸ مایل در ساعت/ ۱۹۰ کیلومتر در ساعت

H: تا ۱۳۱ مایل در ساعت/ ۲۱۰ کیلومتر در ساعت

V: ۱۵۰ مایل در ساعت/ ۲۴۰ کیلومتر در ساعت

W: تا ۱۶۷ مایل در ساعت/ ۲۷۰ کیلومتر در ساعت

Y: تا ۱۸۶ مایل در ساعت/ ۳۰۰ کیلومتر در ساعت

## شماره شناسایی تایر

کد DOT: DOT xxxx xxx 0115

XXXX: کد تولیدکننده برای برند تایر

XXX: سایز و طراحی تایر

0115: سن تایر (سال ساخت)

## سن تایر

DOT 0115: تایر در اولین هفته سال ۲۰۱۵ تولید شده است.

## توصیه

بدون در نظر گرفتن ساییدگی یا پارگی تایر، آن را هر ۶ سال یک بار تعویض کنید.

## رتبه بندی فراگیر کیفیت تایر

رتبه های کیفیتی می تواند، در صورت اعمال پذیر بودن، روی بدنه تایر بین شانه های آج و ماکزیمم پهنای قسمت ها دیده شود.

برای مثال: Traction AA, Tradewear 200, دما A

## رتبه بندی کیفیت DOT

### سایش آج

Traction AA A B C

Temprature A B C

تمامی تایرها برای خودروهای مسافربری علاوه بر تطابق با این رتبه بندی ها، باید با الزامات ایمنی کشوری نیز در تطابق باشند.

### سایش آج

رتبه بندی سایش آج یک رده بندی رقابتی است که براساس نرخ سایش تایرها هنگام تست آنها در شرایط کنترل شده در آزمایش های دولتی انجام می شود. برای مثال، یک تایر با درجه ۱۵۰ یک و نیم برابر، یک گرم، نسبت به تایر با رتبه ۱۰۰ دچار سایش می شود. عملکرد نسبی تایرها به نحوه استفاده از آنها وابسته است و بنابراین ممکن است به دلیل تغییرات و نوسانات در نحوه رانندگی، نحوه خدمات رسانی، تفاوت در جاده ها و آب و هوا نسبت به نرم آن تغییرات چشمگیری داشته باشد.

### کشش

سطوح کشش از بالاترین مقدار تا پایین ترین آن به صورت زیر رده بندی می شود: AA, A, B و C

این رده بندی ها توانایی تایر برای ترمز کردن روی سطوح خیس را نشان می دهد که در شرایط کنترل شده روی سطوح تست آسفالت و سیمان مخصوص دولتی اندازه گیری می شود. تایر با سطح کشش C ممکن است عملکرد ضعیفی از خود نشان دهد.

رتبه های کششی اختصاص داده شده به این تایر براساس تست های کشش ترمزهای مستقیم و روبه جلو است و شامل شتاب گیری، دور زدن، هیدروپلانینگ یا پیک و اوج مشخصات کششی برای خودرو نیست.

### دما

رتبه بندی های مربوط به دما نشان دهنده مقاومت تایر در مقابل تولید گرما و توانایی آن برای انتشار گرماست، که تحت شرایط کنترل شده در آزمایشگاه های سر بسته تست چرخ انجام می شود. A نشان دهنده بالاترین سطح و B و C در رده های بعدی هستند.

دمای بالای مداوم می تواند منجر به تجزیه مواد تشکیل دهنده تایر و کاهش طول عمر آن شود و دمای زیاد می تواند منجر به خرابی ناگهانی تایر شود. رتبه بندی C سطحی از عملکرد را نشان می دهد که تمام تایرهای خودروهای مسافربری باید براساس استاندارد جهانی، آن را رعایت کنند. رتبه بندی A سطح مطلوبتری از عملکرد را در هنگام تست تایر در آزمایشگاه، نسبت به حداقل مورد نیاز قانونی، نشان می دهد.

## صدمات تایر

### اطلاعات کلی

تایرهای خود را جهت چک کردن اینکه آیا شیء خارجی در آن فرو رفته است یا نه و همچنین برای بررسی میزان ساییدگی آج آن، هر چند وقت یک بار کنترل کنید.

### اطلاعات

رانندگی در جاده‌های ناهموار و عبور از روی سنگ‌ریزه‌ها، جدول، و دیگر موانع می‌تواند به تایر، چرخ‌های خودرو و قطعات سیستم تعلیق صدمه جدی وارد کند. در صورتی که از تایرهای با دیواره‌های کوتاه‌تر استفاده می‌کنید، احتمال آسیب بیشتر است؛ زیرا فاصله بین تایر و جاده کمتر است. هنگام رانندگی سعی کنید از رفتن روی موانع اجتناب کنید و سرعت خود را کاهش دهید، مخصوصاً اگر از تایرهایی با دیواره‌های کوتاه‌تر، که فاصله نزدیکتری با زمین دارند، استفاده می‌کنید.

نشانه‌های آسیب دیدن تایر و اختلال در عملکرد خودرو:

لرزش‌های غیرعادی هنگام رانندگی

فرمان‌پذیری غیرعادی خودرو برای مثال تمایل خودرو به پیچیدن به سمت راست یا چپ

آسیب‌ها می‌تواند به دلیل رانندگی روی موانع جاده، جدول و یا مواردی از این قبیل اتفاق بیفتد.



### هشدار

در تایرهای معیوب ممکن است افت فشار باد اتفاق بیفتد که باعث می‌شود کنترل خودرو از دست راننده خارج شود. در این صورت خطر تصادف وجود دارد. در صورتی که به آسیب دیدن تایر در حین رانندگی مشکوک هستید، به آرامی سرعت خود را کم کرده و توقف کنید. چرخ‌ها و تایرهای خودرو را بررسی کنید. برای این کار، با احتیاط به نزدیک‌ترین مرکز خدمات‌رسانی مراجعه کنید. در صورت نیاز وسیله نقلیه را به وسیله خودرو بر منتقل کنید.



### هشدار

تایرهای معیوب می‌توانند منجر به از دست رفتن فشار هوای تایر شوند که این امر باعث می‌شود کنترل خودرو از دست راننده خارج شود. در این صورت خطر تصادف وجود دارد. در جای تعمیر تایرهای معیوب، آنها را تعویض کنید.

### هشدار



رتبه‌بندی دمایی برای این تایر در حالتی از آن انجام شده است که به‌صورت کامل باد شده باشد و بار اضافی بر روی تایر نباشد. سرعت بالا، کم بودن باد تایر و بار بیش از حد چه به‌صورت جداگانه چه به‌صورت جمعی، ممکن است باعث افزایش دمای تایر و خرابی تایر شود.

## تایر RSC- Run-flat

تایرهای Run-flat با یک نماد دایره‌ای شکل که دارای حروف الفبایی RSC است و روی بدنه تایر نصب شده است، مشخص شده‌اند.

### M+S

تایرهای زمستانی و تایرهای مخصوص ۴ فصل نسبت به تایرهای تابستانی عملکرد بهتری در هوای سرد دارند.

## آج تایر

تایرهای تابستان

با تایرهایی با آج کم عمق‌تر از ۳ میلی‌متر رانندگی نکنید.

در صورتی که عمق آج تایر کمتر از ۳ میلی‌متر باشد، احتمال سر خوردن وجود دارد.

## تایرهای زمستان

با تایرهایی با آج کم عمق‌تر از ۴ میلی‌متر رانندگی نکنید.

در صورتی که عمق آج تایر کمتر از ۴ میلی‌متر باشد، تایرها برای استفاده در شرایط زمستانی چندان مناسب نیستند.

## حداقل ارتفاع آج



نشانه‌های سایشی در اطراف تایر توزیع شده‌اند و باید قانوناً ارتفاع حداقل ۱.۶ میلی‌متر داشته باشند.

آنها روی دیواره تایر با TWI نشانه‌گذاری شده‌اند (Trade wear indicator)

## تعویض کردن چرخ‌ها و تایرها

### نصب کردن

نصب کردن و بالانس کردن چرخ‌ها را در یکی از مراکز خدمات‌رسانی انجام دهید.

### ترکیب چرخ و تایر

شما می‌توانید با مراجعه به یکی از مراکز خدمات‌رسانی یا مراکز معتبر دیگر یا تعمیرگاه‌ها در مورد ترکیب صحیح تایر و چرخ و مدل‌های رینگ چرخ برای خودرو، اطلاعات لازم را دریافت کنید. ترکیب نادرست چرخ و تایر بسیاری از سیستم‌های خودرو مانند سیستم ABS و DSC را دچار مشکل می‌کند.

برای حفظ کنترل صحیح خودرو و عکس‌العمل‌های مناسب، از تایرهای با یک نوع آج مشخص و از یک تولیدکننده مشخص استفاده کنید. در صورتی که تایر آسیب دید، در اولین فرصت ممکن تایر و چرخ را براساس ترکیب استاندارد آنها، مجدداً روی خودرو سوار کنید.

### هشدار



در صورتی که تایر و چرخ‌ها برای خودرو مناسب نباشند، می‌توانند به دیگر اجزای خودروی شما به‌دلیل برخورد و تلرانس‌های موجود نسبت به سایز اصلی آسیب برسانند. در این حالت، خطر تصادف نیز وجود دارد. برندهای پیشنهادی برای تایر



برای هر سایز از تایر، تولیدکننده خودروی شما برند خاصی از تایر را پیشنهاد می‌دهد. این توصیه، با یک علامت ستاره بر روی تایر مشخص شده است.

### تایرهای جدید

هنگامی که تایرها نو باشند، کشش‌های تایر به‌دلیل شرایط تولیدکننده ممکن است بهینه نباشد. تایرها پس از گذشت مدت‌زمان کوتاهی آب‌بندی شده و به عملکرد بهینه خود می‌رسند. پس از تعویض تایر ۳۰۰ کیلومتر اول مسیر را با احتیاط رانندگی کنید. تایرهای ساییده شده و روکش شده تولیدکننده خودروی شما استفاده از تایرهای ساییده که روکش شده‌اند را پیشنهاد نمی‌دهد.



### هشدار

تایرهای روکش شده ممکن است ساختاری متفاوت از پوشش تایر داشته باشد. با توجه به سن قبلی تایرها، طول عمر آنها محدود خواهد بود. خطر تصادف نیز وجود دارد. از تایرهای روکش شده استفاده نکنید.

### تایرهای زمستانی

تایرهای زمستانی برای رانندگی در جاده‌های زمستانی توصیه می‌شود. با وجود اینکه تایرهای به اصطلاح چهار فصل M+S کشش بهتری نسبت به تایرهای تابستانی فراهم می‌کنند، تایرهای M+S نمی‌توانند عملکردی در حد تایرهای زمستانی داشته باشند.

### حداکثر سرعت برای تایرهای زمستانی

در صورتی که حداکثر سرعت خودروی شما از ماکزیمم سرعت مجاز برای تایرهای زمستانی بیش تر باشد، یک نماد در ناحیه دید شما باید نصب گردد. این نماد را می‌توانید از مرکز خدمات‌رسانی تهیه کنید. در صورت استفاده از تایرهای زمستانی، به حداکثر سرعت مجاز توجه کرده و آن را رعایت کنید.

### تایرهای run-flat

چنانچه شما از تایرهای run-flat یا پنچر رو استفاده می‌کنید، برای ایمنی خود، آنها را تنها با تایرهایی از همان نوع تعویض کنید. در صورت وقوع پنچری، تایر زاپاس نخواهید داشت. در صورت داشتن سوالات بیشتر به مرکز خدمات‌رسانی مراجعه کنید.

### جابجایی چرخ‌ها بین محورها

الگوهای سایس تایر می‌تواند براساس رانندگی افراد، برای تایرهای جلو و عقب متفاوت باشد. بنابراین تایرها را می‌توان برای رسیدن به یک فرسایش یکسان بین محورها جابجا کرد. در صورت داشتن سوالات بیشتر به مرکز خدمات‌رسانی مراجعه کنید. آنها صمیمانه به سوالات شما پاسخ خواهند داد. پس از جابجایی چرخ‌ها، فشار تایر را بررسی کرده و آن را در صورت نیاز تنظیم کنید. جابجایی تایرها در محوره‌های جلو یا عقب، در خودروهایی با سایزهای متفاوت چرخ، مجاز نیست.

### نگهداری

چرخ‌ها و تایرها را در مکانی خنک، خشک و تا حد امکان دور از معرض تابش نور آفتاب قرار دهید. همواره از تایرها در برابر تماس با روغن، نفت، گریس و حامل‌های انرژی، محافظت کنید.

- برچسب مربوط به سرعت مجاز را از محفظه درزگیر جدا کرده و آن را روی فرمان بچسبانید.
- استفاده از درزگیر می‌تواند به سیستم الکترونیکی TPM چرخ‌ها آسیب برساند. در این حالت، سیستم الکترونیکی را در اولین فرصت در مرکز خدمات‌رسانی مورد بازدید قرار دهید و در صورت نیاز آن را تعویض کنید.



#### خطر

اگر لوله آگزوز مسدود شود یا تهویه کافی نباشد، گازهای مضر آگزوز می‌توانند وارد خودرو شوند. گازهای آگزوز حاوی کربن مونوکسید که یک گاز بی بو و بی رنگ اما بسیار سمی است، هستند. در فضاهای سرپسته، گازهای آگزوز می‌توانند در خارج از خودرو نیز انباشته شوند. خطر آسیب جانی وجود دارد. لوله آگزوز را خالی نگه دارید و اطمینان حاصل کنید که تهویه کافی وجود دارد.

#### محل قرار گیری

کیت پنچرگیری در زیر پنل کف صندوق عقب قرار دارد.

#### محفظه درزگیر



- محفظه درزگیر، فلش شماره ۱
  - شلنگ پرکننده، فلش شماره ۲
- تاریخ مصرف درزگیر را بر روی محفظه آن ملاحظه کنید.

از میزان فشار هوای مجاز برای تایر - که بر روی بدنه تایر نوشته شده است - تجاوز نکنید.

#### تایرهای Run-flat

برچسب



نشان RSC بر روی بدنه تایر قابل رؤیت است. چرخ‌ها شامل تایرهایی هستند که می‌توانند تا میزان درجه محدودی خود را ساپورت کنند و می‌توانند دارای رینگ‌های مخصوص باشند. در صورت کاهش فشار باد تایر، ساپورت تایر اجازه می‌دهد که خودرو تا چند درجه محدود، قابلیت هدایت شدن را داشته باشد. دستورالعمل‌های مربوط به ادامه مسیر با تایر پنچر را مطالعه کنید.

#### تعویض تایرهای Run-flat

برای حفظ ایمنی جانی خود، تنها از تایرهای Run-flat استفاده کنید. زیرا در صورت وقوع پنچری، تایر زاپاس نخواهید داشت. در صورت داشتن سؤالات بیشتر، مراکز خدمات‌رسانی پاسخگوی شما خواهند بود.

#### کیت پنچرگیری

##### مفهوم کلی

با کیت پنچرگیری، آسیب‌های جزئی در تایر می‌تواند به سرعت رفع شود تا شما بتوانید به مسیر خود ادامه دهید. برای این منظور، مایع درزگیر باید به درون تایر مپمپاژ شود تا بتواند آسیب را از درون ببندد. از کمپرسور می‌توان برای چک کردن فشار باد تایر استفاده کرد.

#### اطلاعات

- دستورالعمل‌های استفاده از کیت پنچرگیری که بر روی کمپرسور و جعبه درزگیر نوشته شده است، را به‌دقت مطالعه و رعایت کنید.
- در صورتی که سوراخ تایر ۴ میلی‌متر یا بیشتر از آن باشد، استفاده از کیت پنچرگیری کارآمد نخواهد بود.
- در صورتی که تایر قابل تعمیر نباشد، با یکی از مراکز خدمات‌رسانی تماس بگیرید.
- در صورت امکان قطعاتی که تایر را سوراخ کرده اند را خارج نکنید.

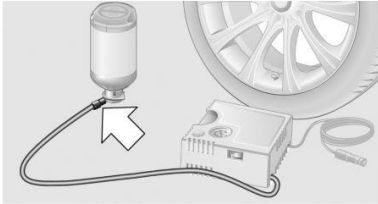

۴. محفظه درزگیر را از بالا بر روی جایگاه کمپرسور بگذارید

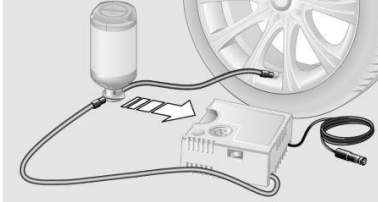

۵. شلنگ پرکننده ی محفظه ی درزگیر را به والو تایر چرخ معیوب، پیچ کنید.

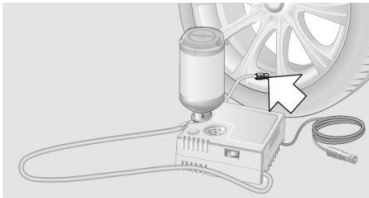

۶. هنگامی که کمپرسور خاموش است، پلاگ را به درون سوکت برق داخل خودرو وارد کنید.

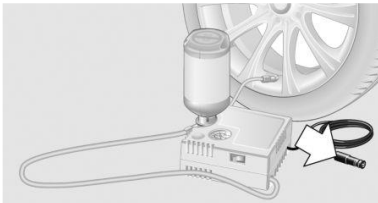

۷. در حالی که سوئیچ باز است یا موتور در حال کار است، کمپرسور را روشن کنید.

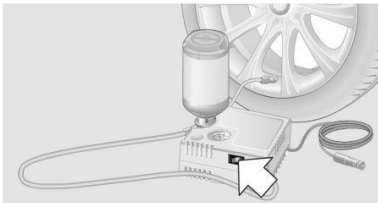

کمپرسور

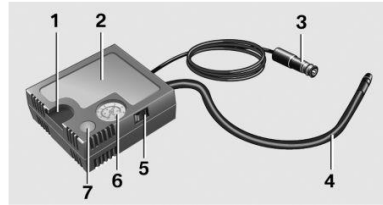

۱. نگهدارنده قوطی
۲. کمپرسور
۳. رابط/کابل برای سوکت
۴. شلنگ اتصال
۵. سوئیچ روشن/خاموش
۶. گیج فشار باد تایر
۷. کاهش فشار باد

پر کردن تایر با محلول درزگیر

۱. جعبه درزگیر را تکان دهید.



۲. شلنگ اتصال را به صورت کامل از محفظه کمپرسور خارج کنید. از پیچ خوردن شلنگ جلوگیری کنید.

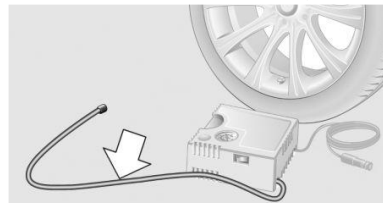

۳. شلنگ اتصال کمپرسور را به محل اتصال آن بر روی محفظه درزگیر متصل کنید



### احتیاط

کمپرسور در صورتی که برای مدت طولانی کار کند ممکن است بیش از حد گرم شود. در این صورت احتمال آسیب رسیدن به آن وجود دارد. بنابراین از کمپرسور بیش از ده دقیقه استفاده نکنید.

اجازه دهید کمپرسور برای مدت ۳ الی ۸ دقیقه کار کند و تایر را با درزگیر پر کند و به فشار باد تایر حدوداً 2.5 bar برسد. زمانی که تایر با درزگیر پر شد، فشار باد تایر ممکن است گاهی به 5 bar برسد. در این مواقع کمپرسور را خاموش نکنید.

### چنانچه فشار باد تایر به 2 bar نرسید:

- کمپرسور را خاموش کنید.
- شلنگ پرکننده را از چرخ جدا کنید.
- ده متر به جلو و عقب برانید تا مایع درزگیر در تایر به خوبی توزیع شود.
- به وسیله کمپرسور، تایر را دوباره باد کنید.
- چنانچه فشار باد به 2 bar نرسید، با مرکز خدمات‌رسانی تماس بگیرید.

### جمع کردن کیت پنچرگیری

۱. شلنگ پرکننده ی محافظه درزگیر را از چرخ باز کنید.
۲. شلنگ اتصال کمپرسور را از محافظه درزگیر باز کنید.
۳. شلنگ پرکننده ی محافظه ی درزگیر را که پیش تر به والو تایر متصل شده بود را با کانکتور موجود روی محافظه ی درزگیر متصل کنید.
- این کار مانع از بیرون زدن باقی مانده درزگیر از محافظه می گردد
۴. به منظور جلوگیری از کثیف شدن صندوق عقب، محافظه ی درزگیر خالی را در با مواد مناسب پوشانده و بسته بندی کنید.
۵. کیت پنچرگیری را جمع کرده و در داخل خودرو قرار دهید.

### توزیع و پخش شدن درزگیر

فوراً حدود ۱۰ کیلومتر رانندگی کنید تا از توزیع درزگیر در تایر خودرو مطمئن شوید.

در این حین از سرعت ۸۰ کیلومتر در ساعت تجاوز نکنید. در صورت امکان با سرعتی بیشتر از ۲۰ کیلومتر در ساعت رانندگی کنید.

### برای تصحیح فشار هوای تایر:

۱. در یک مکان مناسب توقف کنید.
  ۲. شلنگ اتصال کمپرسور را مستقیماً به والو چرخ پیچ کنید.
  ۳. رابط اتصال را به داخل سوکت فندکی خودرو متصل کنید.
  ۴. فشار هوای تایر را روی 2.5 bar تنظیم کنید.
- برای افزایش فشار: در حالی که موتور روشن یا سوئیچ خودرو باز است، کمپرسور را روشن کنید.
  - برای کاهش فشار: دکمه روی کمپرسور را فشار دهید.

### ادامه سفر

از بیشترین سرعت مجاز - که ۸۰ کیلومتر در ساعت است - تجاوز نکنید. سیستم نظارت بر پنچری تایر FTM را دوباره راه اندازی کنید. سیستم نظارت بر فشار تایر TPM را دوباره راه اندازی کنید. تایر بلا استفاده و محافظه درزگیر در کیت پنچرگیری را در اولین فرصت تعویض کنید.

### زنجیر چرخ

زنجیر چرخ‌های نازک تولید کننده خودروی شما استفاده از زنجیر چرخ‌های نازک را توصیه می‌کند. انواع مختلفی از زنجیر چرخ‌های ریز نقش توسط تولید کننده خودروی شما تست شده و استفاده از آنها برای داشتن سفری ایمن توصیه می‌شود. اطلاعات مربوط به زنجیر چرخ مناسب را می‌توانید از مرکز خدمات‌رسانی دریافت کنید.

### استفاده

از زنجیر چرخ تنها برای چرخ‌های عقبی خودرو و برای تایرهایی با سایزهای زیر استفاده کنید:

- 205/65 R 17
- 225/60 R 17
- 245/50 R 18
- 245/45 R 19



## استفاده



## هشدار

با سوار کردن زنجیرچرخ‌های نامناسب روی تایرها، ممکن است زنجیر چرخ با قطعات خودرو برخورد پیدا کند. خطر تصادف و آسیب به قطعات خودرو وجود دارد. روی تایرها با سایز 245/55 R 17 زنجیر چرخ سوار نکنید.

دستورالعمل‌های تولید کننده زنجیر چرخ را به دقت مطالعه و رعایت کنید.

مطمئن شوید زنجیرهای چرخ سفت و محکم بسته شده باشند. براساس دستورالعمل‌های تولیدکننده زنجیرچرخ، آنها را در هنگام نیاز دوباره محکم کنید.

پس از نصب و بستن زنجیرچرخ، سیستم نظارت بر پنچری تایر را FTM را راه‌اندازی نکنید؛ زیرا ممکن است سیستم نتایج غلطی به شما بدهد. پس نصب و بستن زنجیرچرخ، سیستم نظارت بر فشار را راه‌اندازی نکنید؛ زیرا ممکن است سیستم نتایج غلطی به شما بدهد.

هنگام رانندگی با زنجیر چرخ در صورت نیاز برای مدت کوتاهی سیستم کنترل کشش دینامیکی DTC را فعال کنید.

## حداکثر سرعت با زنجیر چرخ

هنگام استفاده از زنجیرچرخ از سرعت ۵۰ کیلومتر در ساعت تجاوز نکنید.

## محفظه موتور خودرو

### امکانات و ویژگی‌های خودرو

این بخش، تمامی استانداردها، ویژگی‌های وابسته به کشور مبدأ برای خودرو و ویژگی‌های اختیاری خودرو که در این سری خودروها تعبیه شده است را توضیح می‌دهد. این بخش، همچنین ویژگی‌هایی از خودرو را توضیح می‌دهد که ممکن است به دلیل ورژن خودرو و کشور مبدأ آن برای خودرو شما موجود نباشد. این موضوع، همچنین در مورد امکانات مربوط به ایمنی خودرو صدق می‌کند. بنابراین، هنگام مطالعه ویژگی‌ها و امکانات خودرو می‌بایست به ورژن و کشور مبدأ خودرو خود توجه کنید

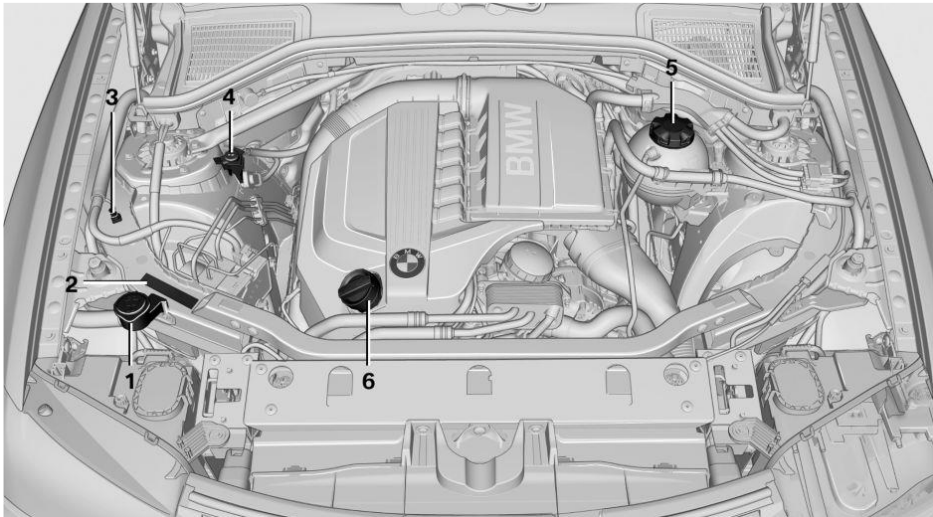

قطعات مهم در محفظه موتور

- ۱. محفظه مایع شوینده
- ۲. شماره شناسایی خودرو
- ۳. پایه منفی باتری، برای باتری به باتری کردن یا اتصال شارژر
- ۴. پایه مثبت باتری، برای باتری به باتری کردن یا اتصال شارژر
- ۵. محفظه مایع خنک کننده
- ۶. گردنه ورودی روغن

## در موتور خودرو

### اطلاعات

### باز کردن در موتور خودرو

۱. اهرم را بکشید.

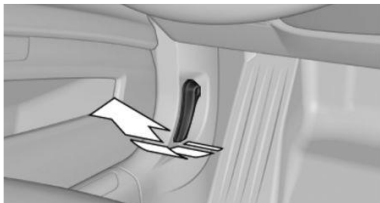

۲. دستگیره رهاکننده را فشار دهید تا در موتور باز شود.

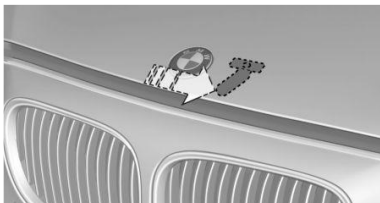

۳. مراقب قطعات برجسته در داخل در موتور باشید.



۴. بستن در موتور



در موتور را از ارتفاع حدوداً ۴۰ سانتی متری رها کنید تا بتواند به طور کامل بسته شود.

از شنیدن صدای چفت شدن در موتور مطمئن شوید.



### هشدار

انجام تعمیرات نادرست روی قطعات داخل محفظه موتور می‌تواند آنها را خراب کرده و منجر به ایجاد خطر و آسیب برای خودرو شود. در این صورت احتمال تصادف و آسیب رسیدن به خودرو وجود دارد.



### هشدار

قطعات موتور با قطعات متحرک خودرو مطابقت دارد. هنگامی که موتور خاموش است، برخی از اجزاء داخل محفظه موتور امکان حرکت دارند به‌عنوان مثال فن خنک‌کننده. در این صورت احتمال آسیب وجود دارد. به قطعات متحرک موتور نزدیک نشوید. لباس‌ها و موهای خود را از قطعات متحرک دور نگه دارید.



### هشدار

هنگام باز شدن در موتور، در صورتی که برف‌پاک‌کن به سمت جلو باز شده باشد، ممکن است دچار صدمه شود. در این صورت احتمال آسیب رسیدن به خودرو وجود دارد. بنابراین قبل از باز کردن در موتور، مطمئن شوید که برف‌پاک‌کن و تیغه‌های آن در حالت خوابیده روی شیشه جلوی خودرو قرار گرفته باشند.



### هشدار

در داخل در موتور خودرو، قطعات برجسته‌ای مانند قلاب وجود دارد. بنابراین خطر جراحت وجود دارد. در صورتی که در موتور خودرو باز است، به قطعات برجسته و بیرون‌زده توجه کنید و مطمئن شوید فضای اطراف آنها خالی باشد.



### هشدار

در صورتی که در موتور به‌صورت غلط بسته شده باشد، ممکن است هنگام رانندگی باز شود و دید راننده را محدود کند. در این صورت خطر تصادف وجود دارد. فوراً خودرو را متوقف کرده و در موتور را به درستی ببندید.



### هشدار

هنگام باز و بسته شدن در موتور خودرو، قطعات بدنه ممکن است دچار اشکال شوند. در این صورت خطر آسیب وجود دارد. بنابراین هنگام باز و بسته شدن در موتور مطمئن شوید فضای کافی وجود دارد.

## روغن موتور

### امکانات و آپشن‌های خودرو

در صورتی که سفرهای مکرر و کوتاه دارید، از روش اندازه‌گیری دقیق استفاده کنید.

### نشان دادن سطح روغن موتور

۱. گزینه "Vehicle info" را انتخاب کنید.
۲. گزینه "Vehicle status" را انتخاب کنید.
۳. گزینه  "Engine oil level" را انتخاب کنید.

### پیام‌های نشانگر سطح روغن موتور



#### احتیاط

سطح پایین روغن موتور به موتور خودرو آسیب می‌رساند. در این صورت احتمال آسیب دیدن خودرو وجود دارد. در اولین فرصت روغن موتور اضافه کنید. مواظب باشید بیش از حد، روغن اضافه نکنید.



#### احتیاط

در صورتی که سطح روغن موتور خیلی زیاد باشد، به موتور و یا مبدل کاتالیزوری آسیب وارد می‌شود. در این صورت احتمال آسیب دیدن خودرو وجود دارد. بنابراین از اضافه کردن بیش از حد روغن موتور نیز خودداری کنید. در صورت نیاز روغن موتور اضافه را توسط یکی از مراکز خدمات‌رسانی یا مراکز معتبر دیگر یا تعمیرگاه‌ها خارج کنید.

وابسته به سطح روغن موتور، پیام‌های متفاوتی روی صفحه نمایش ظاهر می‌شوند. به این پیام‌ها توجه داشته باشید. چنانچه سطح روغن موتور خیلی پایین باشد، در طول ۲۰۰ کیلومتر آینده، روغن موتور اضافه کنید.

### اندازه‌گیری دقیق

#### مفهوم کلی

در شیوه اندازه‌گیری دقیق، سطح روغن موتور توسط یک معیار و درجه، اندازه‌گیری شده و نشان داده می‌شود.

موتورهای بنزینی:

در صورتی که سطح روغن موتور به پایین‌ترین حد برسد، یک پیام Check Control نمایش داده می‌شود.

حین اندازه‌گیری، دور موتور تا حدی افزایش می‌یابد.

### اطلاعات کلی

مصرف روغن موتور به نحوه رانندگی و شرایط جاده بستگی دارد.

در شرایط زیر، مصرف روغن موتور می‌تواند افزایش یابد:

- سبک رانندگی SPORT
  - هنگام آب‌بندی موتور
  - زمان درجا کار کردن موتور
  - در صورت استفاده از روغن موتورهایی که مورد تأیید نیستند
- بنابراین به‌صورت مرتب و پس از سوخت‌گیری، میزان روغن موتور خودرو را چک کنید.
- خودرو مجهز به سیستم اندازه‌گیری الکترونیکی روغن موتور است. سیستم اندازه‌گیری روغن دو روش اصلی برای نمایش نتیجه دارد:
- نمایش وضعیت
  - اندازه‌گیری دقیق

### اندازه‌گیری الکترونیکی روغن موتور

#### نمایش وضعیت

#### مفهوم کلی

هنگام رانندگی، سطح روغن موتور به‌صورت الکترونیکی چک شده و بر روی صفحه نمایش نشان داده می‌شود.

در صورتی که سطح روغن موتور خودرو به حداقل میزان مجاز برسد، یک پیام Check Control نمایش داده می‌شود.

#### الزامات

مقادیر اندازه‌گیری شده، پس از حدود ۳۰ دقیقه رانندگی قابل تشخیص و دسترسی خواهد بود. در حین سفرهای کوتاه‌تر، وضعیت روغن موتور مربوط به سفر قبلی‌ای که به‌اندازه کافی طولانی بوده باشد، نمایش داده می‌شود.

این مواد خودداری کنید. این مواد را در جعبه‌های دیگر نریزید و آنها را دور از دسترس کودکان نگه دارید.

### اطلاعات کلی

تنها زمانی روغن موتور را اضافه کنید که پیام روی صفحه آمپر نمایش داده شده باشد. میزانی که باید روغن موتور اضافه کنید، در پیام، مشخص شده است.  
پیش از افزودن روغن موتور، سوئیچ را ببندید خودرو را در به‌طور ایمن پارک کنید.

### مرو

گردنه ورودی روغن در محفظه موتور قرار دارد.

### از کردن گردنه ورودی روغن

- باز کردن در موتور
- درپوش گردنه ورودی روغن را خلاف جهت عقربه‌های ساعت بچرخانید.

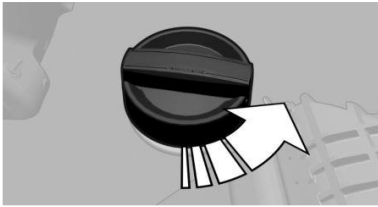

۳. روغن موتور اضافه کنید.

### انواع روغن موتورهایی که می‌تواند اضافه شود

#### اطلاعات



#### احتیاط

افزودنی‌های روغن می‌تواند به موتور آسیب برساند. در این صورت احتمال آسیب رسیدن به خودرو وجود دارد. از این افزودنی‌ها استفاده نکنید.



#### احتیاط

استفاده از روغن‌های موتور نامناسب می‌تواند باعث اختلال در موتور شود یا به آن صدمه بزند. در این صورت احتمال آسیب رسیدن به خودرو وجود دارد. هنگام انتخاب روغن موتور مطمئن شوید که روغن موتور مورد نظر، از چسبناکی یا ویسکوزیتی مناسب برخوردار است. کیفیت روغن موتور، در طول عمر موتور نقش حیاتی دارد.

### اطلاعات کلی

اندازه‌گیری دقیق فقط با انواع معینی از موتورها امکان‌پذیر است.

### الزامات

خودرو در سطحی صاف باشد  
گیربکس استپروتونیک: اهرم سردنده در موقعیت P یا N باشد و پدال گاز فشرده نشده باشد.  
موتور در حال کار و در دمای کار باشد.

### انجام یک اندازه‌گیری دقیق

برای اندازه‌گیری دقیق سطح روغن موتور، مراحل زیر را انجام دهید:

- گزینه "Vehicle info" را انتخاب کنید.
  - گزینه "Vehicle status" را انتخاب کنید.
  - گزینه "Measure engine oil level" را انتخاب کنید.
  - گزینه "start measurement" را انتخاب کنید.
- سطح روغن موتور توسط یک معیار و درجه، اندازه‌گیری شده و نمایش داده می‌شود.  
زمان: حدود ۱ دقیقه

### اضافه کردن روغن موتور

#### اطلاعات



#### احتیاط

سطح پایین روغن موتور به موتور خودرو آسیب می‌رساند. در این صورت احتمال آسیب دیدن خودرو وجود دارد. تا پیش از پیمایش مسافت ۲۰۰ کیلومتری، روغن موتور اضافه کنید.



#### احتیاط

در صورتی که سطح روغن موتور خیلی زیاد باشد، به موتور یا مبدل کاتالیزوری آسیب وارد می‌شود. در این صورت احتمال آسیب دیدن خودرو وجود دارد. بنابراین از اضافه کردن بیش از حد روغن موتور نیز خودداری کنید. در صورت نیاز روغن موتور اضافه را توسط یکی از مراکز خدمات‌رسانی یا مراکز معتبر دیگر یا تعمیرگاه‌ها خارج کنید.



#### هشدار

مواد مصرفی مانند روغن، گریس، سیالات سیستم‌های خنک‌کننده حامل‌های انرژی و غیره می‌توانند حاوی ترکیبات خطرناکی باشند. در این صورت احتمال آسیب رسیدن به افراد وجود دارد. دستور العمل‌های روی جعبه‌ها را به‌دقت مطالعه کنید. از تماس پوست، چشم و لباس با

**رده‌های ویسکوزیتی (چسبناکی)**

هنگام انتخاب روغن موتور مطمئن شوید روغن موتور به یکی از رده‌های ویسکوزیتی زیر تعلق دارد:  
SAE 0w-40 , SAE 0W-30, SAE 5W-40, SAE 5W-30,  
0W-20 – 5W-20  
درجه‌های ویسکوزیتی 0W\_20 و 5W-20 تنها برای موتورهای خاصی مناسب هستند.

**انواع مناسب روغن موتور**

اطلاعات بیشتر درباره رده‌ها و ویسکوزیتی روغن موتور را می‌توانید از طریق مراکز خدمات‌رسانی کسب کنید.

**روغن موتورهای جایگزین**

در صورتی که روغن موتور مناسب برای استفاده دائمی در دسترس نباشد، تا یک لیتر از یک روغن موتور با رده‌بندی زیر می‌توانید اضافه کنید:

**موتور بنزینی****API SL یا رده‌های بالاتر روغن****تعویض روغن موتور****احتیاط**

در صورتی که روغن موتور در زمان مقرر تعویض نشود، می‌تواند باعث افزایش استهلاک موتور شود و به موتور آسیب برساند. در این صورت احتمال آسیب رسیدن به خودرو وجود دارد. در زمان‌های تعیین شده، سرویس‌های لازم را انجام دهید.  
شرکت تولیدکننده خودرو به شما توصیه می‌کند، تعویض روغن موتور خودرو را توسط یکی از مراکز خدمات‌رسانی BMW یا مراکز خدمات‌رسانی معتبر یا تعمیرگاه‌ها انجام دهید.

## مایع خنک کننده

### امکانات و آپشن های خودرو

این بخش، تمامی استانداردها، ویژگی های وابسته به کشور مبدأ برای خودرو و ویژگی های اختیاری خودرو که در این سری خودروها تعبیه شده است را توضیح می دهد. این بخش، همچنین ویژگی هایی از خودرو را توضیح می دهد که ممکن است به دلیل ورژن خودرو و کشور مبدأ آن برای خودرو شما موجود نباشد. این موضوع، همچنین در مورد امکانات مربوط به ایمنی خودرو صدق می کند. بنابراین، هنگام مطالعه ویژگی ها و امکانات خودرو می بایست به ورژن و کشور مبدأ خودرو خود توجه کنید.

### اطلاعات



#### هشدار

هنگامی که موتور خودرو داغ باشد و سیستم خنک کننده باز شود، مایع خنک کننده ممکن است بیرون بریزد و باعث سوختگی شود. در این صورت، احتمال جراحت وجود دارد. بنابراین سیستم خنک کننده را تنها هنگامی که موتور سرد شده است، باز کنید.



#### هشدار

افزودنی ها خطرناک هستند و این افزودنی ها می توانند به موتور آسیب برسانند. در این حالت امکان آسیب رسیدن به خودرو وجود دارد. از تماس دست، چشم یا لباس خود با این افزودنی ها خودداری کنید. این افزودنی ها را نخورید و از افزودنی های مجاز استفاده کنید.

مایع های خنک کننده از آب و مواد افزودنی تشکیل شده اند.

تمامی افزودنی های تجاری برای خودروی شما مناسب نیستند. شما می توانید اطلاعات بیشتر در مورد این افزودنی ها را از مرکز خدمات رسانی کسب کنید.

### میزان مایع خنک کننده

#### مرور کلی

بسته به محل قرارگیری موتور، محفظه خنک کننده در سمت راست یا چپ محفظه موتور واقع شده است.

### چک کردن

1. اجازه دهید موتور سرد شود.
2. در مخزن خنک کننده را به آرامی در خلاف جهت عقربه های ساعت بچرخانید تا به هر فشار اضافی اجازه دهید پخش و خارج شود. سپس به آرامی آن را باز کنید.



3. در مخزن خنک کننده را بردارید.
4. در صورتی که سطح مایع خنک کننده بین نشانه های مینیموم و ماکزیمم باشد، سطح مایع خنک کننده مناسب است.



### اضافه کردن

1. اجازه دهید موتور سرد شود.
2. در مخزن خنک کننده را به آرامی در خلاف جهت عقربه های ساعت بچرخانید تا به هر فشار اضافی اجازه دهید پخش و خارج شود. سپس آن را باز کنید.



3. در صورتی که سطح مایع خنک کننده پایین باشد، به آرامی مایع خنک کننده را اضافه کنید تا به سطح تعیین شده برسد. از پر کردن بیش از حد آن خودداری کنید.



۴. درپوش را بچرخانید تا زمانی که یک صدای کلیک بشنوید. فلش روی محفظه خنک کننده و فلش روی درپوش باید در مقابل یکدیگر قرار بگیرند.
۵. علت از دست رفتن مایع خنک کننده را در اولین فرصت برطرف کنید.

#### دور انداختن



هنگام دور ریختن خنک کننده یا افزودنی های آن، به قوانین مربوط به حفاظت از محیط زیست توجه کنید.

## نگهداری

### امکانات و آپشن‌های خودرو

این بخش، تمامی استانداردها، ویژگی‌های وابسته به کشور مبدأ برای خودرو و ویژگی‌های اختیاری خودرو که در این سری خودروها تعبیه شده است را توضیح می‌دهد. این بخش، همچنین ویژگی‌هایی از خودرو را توضیح می‌دهد که ممکن است به دلیل وزن خودرو و کشور مبدأ آن برای خودرو شما موجود نباشد. این موضوع، همچنین در مورد امکانات مربوط به ایمنی خودرو صدق می‌کند. بنابراین، هنگام مطالعه ویژگی‌ها و امکانات خودرو می‌بایست به وزن و کشور مبدأ خودرو خود توجه کنید.

### سیستم نگهداری BMW

سیستم نگهداری BMW اقداماتی که می‌بایست در راستای نگهداری مناسب از خودرو انجام شود را نشان می‌دهد و بدین وسیله هم ایمنی خودرو در سفر را تضمین کرده و هم باعث می‌شود خودرو بتواند با بهترین ظرفیت و بازده خود، کار کند.

در بعضی موارد، زمان‌ها و برنامه‌ریزی‌های مربوط به نگهداری ممکن است براساس ویژگی‌های وزن خودرو و کشور مبدأ آن متفاوت باشد. تعویض قطعات، قطعات جانبی، سوخت‌ها، روان‌کننده‌ها و مواد سایشی به‌طور جدا بررسی شده‌اند. اطلاعات بیشتر را می‌توانید از مرکز خدمات-رسانی کسب کنید.

### خدمات مبتنی بر شرایط CBS

سنسورها و الگوریتم‌های مخصوص به‌کاررفته در سیستم‌های خودرو شرایط رانندگی خودروی شما را در نظر می‌گیرند. بر این اساس، سیستم CBS الزامات مورد نظر برای نگهداری از خودرو را به شما اعلام می‌کند. سیستم این امکان را برای شما فراهم می‌کند که نحوه و میزان نگهداری را با پروفایل کاربریتان هماهنگ کنید. اطلاعات با جزئیات، در مورد الزامات سرویس خودرو بر روی صفحه نمایش نشان داده می‌شود.

اطلاعات و داده‌های مربوط به سرویس خودرو در دستگاه ریموت کنترل اطلاعات مورد نیاز برای نگهداری خودرو به‌صورت پیوسته بر روی دستگاه ریموت کنترل ذخیره می‌شود. مرکز خدمات‌رسانی شما می‌تواند این اطلاعات را بخواند و براساس آن نحوه نگهداری بهینه از خودرو را به شما پیشنهاد دهند. بنابراین، دستگاه ریموت کنترلی را به مسئول مرکز خدمات‌رسانی تحویل دهید که اخیراً با آن بیشتر رانندگی کرده‌اید.

### زمان‌های توقف

زمان‌های توقف - که در آن باتری خودرو قطع بوده است - در محاسبات لحاظ نمی‌شود. در این صورت، از مرکز خدمات‌رسانی بخواهید فرآیندهای نگهداری وابسته به زمان، مانند چک کردن روغن ترمز را به‌روزرسانی کرده و در صورت نیاز روغن موتور یا میکرو فیلتر/ فیلتر کربن فعال را تعویض کنند.

### سوکت عیب‌یابی خودرو OBD



#### احتیاط

استفاده نامناسب از سوکت برای سیستم تشخیص، می‌تواند منجر به ایجاد اختلال در عملکرد خودرو شود. در این صورت احتمال آسیب رسیدن به خودرو وجود دارد. بنابراین، سازنده خودروی شما جداً پیشنهاد می‌کند دسترسی به سوکت تشخیص خودرو، تنها توسط یکی از مراکز خدمات‌رسانی BMW یا دیگر مراکز معتبر خدمات‌رسانی یا تعمیرگاه‌ها انجام شود.

### جایگاه

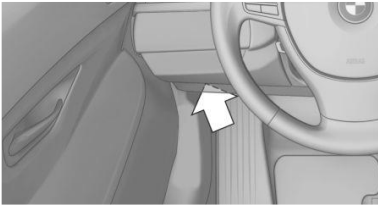

یک سوکت OBD در سمت راننده برای چک کردن قطعات اساسی تعبیه شده است.

### گازهای ناشی از احتراق



چراغ هشدار روشن شده است: خروج مایعات دچار مشکل شده است. هرچه سریع‌تر خودرو را توسط یک تعمیرکار مورد بازدید قرار دهید.

- در شرایط مشخصی چراغ هشدار چشمک خواهد زد.

این علامت نشان می‌دهد احتراق ناقص زیادی رخ داده است. سرعت خودرو را کم کرده و خودرو را به‌سرعت به یک تعمیرکار نشان دهید. در غیر این صورت، احتراق ناقص در موتور حتی برای مدت کوتاه می‌تواند به عناصر کنترلی گازهای احتراق، مخصوصاً مبدل کاتالیزوری به‌شدت صدمه برساند.

## تعویض قطعات

### امکانات و آپشن‌های خودرو

در این بخش همه استانداردها و ویژگی‌های خاص هر کشور و آپشن‌هایی توضیح داده می‌شود که در هر ورژن ارائه شده است. ویژگی‌هایی که ممکن است با توجه به آپشن‌های انتخابی یا ورژن کشور شما، در خودرویتان وجود نداشته باشند هم توضیح داده شده‌اند. این موضوع درباره عملکردها و سیستم‌های مربوط به ایمنی خودرو نیز صدق می‌کند. می‌بایست هنگام استفاده از امکانات و سیستم‌ها به مقررات خاص هر کشور توجه کرد.

### جعبه ابزار تعبیه شده در خودرو

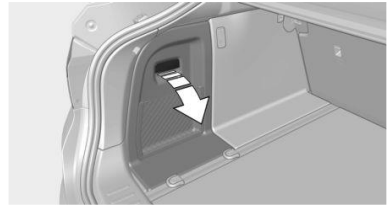

جعبه ابزار در زیر بسته کمک‌های اولیه و در پشت کاور تاشو، در سمت چپ صندوق عقب واقع شده است.

### تعویض تیغه‌های برف‌پاک‌کن

#### اطلاعات



#### احتیاط

در صورتی که بازوهای برف‌پاک‌کن در حالتی که تیغه‌های آن نصب نشده باشد، روی شیشه جلوی خودرو سقوط کند، شیشه جلوی خودرو ممکن است آسیب ببیند. هنگام تعویض تیغه‌های برف‌پاک‌کن، بازوهای آن را در یک مکان فیکس کنید و هنگامی که تیغه‌های برف‌پاک‌کن نصب نشده است، آنها را به سمت پایین خم نکنید و به حالت معمول آن بر روی شیشه بازگردانید.

### تعویض تیغه‌های برف‌پاک‌کن

1. برای تعویض تیغه‌های برف‌پاک‌کن، بازوهای برف‌پاک‌کن را به سمت بالا بیاورید.
2. برف‌پاک‌کن را بلند کنید.

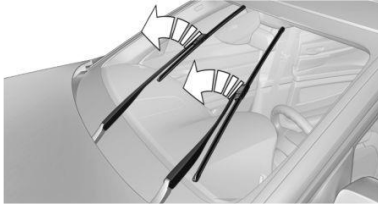

3. تیغه‌های برف‌پاک‌کن را به حالت افقی قرار دهید.
4. تیغه برف‌پاک‌کن را از یک جهت خارج کنید.

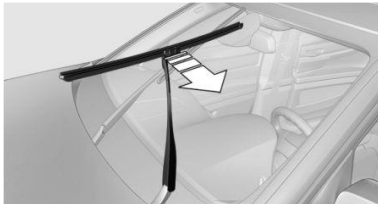

5. تیغه برف‌پاک‌کن جدید را در جهت معکوس بیرون آوردن آن، داخل کنید تا زمانی که در جای خود قفل شود.
6. برف‌پاک‌کن‌ها را به سمت پایین برگردانید.

### چراغ‌ها و لامپ‌ها

#### نکات

#### چراغ‌ها و لامپ‌ها

چراغ‌ها و لامپ‌ها نقش مهمی در ایمنی خودرو ایفا می‌کنند. تولیدکننده خودرو به شما پیشنهاد می‌کند در صورت مشاهده اختلال، چنانچه با آن آشنا نیستید و یا در این دفترچه توضیح داده نشده است، کار تعمیر را به یکی از مراکز خدمات‌رسانی واگذار کنید. شما می‌توانید یک جعبه لامپ اضافی را از یکی از مراکز خدمات‌رسانی دریافت کنید.

### چراغ‌های جلوی خودرو

بخار آب تقطیر شده می‌تواند درون لامپ‌های خارجی خودرو، به دلیل رطوبت یا سردی بیش از حد هوا به وجود بیاید. پس از مدت کوتاهی رانندگی با چراغ‌های روشن، این قطعات جمع‌شده، بخار می‌شوند. شیشه چراغ جلوی خودرو در این حالت نیاز به تعویض ندارد؛ اما چنانچه حتی در حین رانندگی با چراغ‌های روشن، رطوبت درون لامپ افزایش یافته و مثلاً قطره‌های آب بیشتر شود، پیشنهاد سازنده خودرو به شما این است که خودرو را توسط مرکز خدمات‌رسانی مورد بازدید قرار دهید.

### تنظیمات چراغ جلوی خودرو

تنظیمات چراغ جلو خودرو ممکن است در اثر تعویض چراغ‌ها و لامپ‌ها به هم بخورد. در صورت به هم خوردن تنظیم پس از تعویض لامپ، سیستم را توسط مرکز خدمات‌رسانی مورد بازدید قرار دهید.

### چراغ‌های جلویی، تعویض لامپ

#### چراغ‌های جلوی هالوژنی

#### مرور کلی

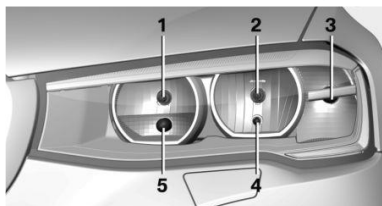

۱. چراغ نوربالا، فلاشر چراغ جلو
۲. چراغ نورپایین
۳. راهنما / شب‌رنگ‌های کناری
۴. چراغ‌های پارک
۵. چراغ‌های روشن در طول روز



#### هشدار

لامپ‌ها هنگام کار داغ می‌شوند. لمس لامپ‌ها می‌تواند منجر به ایجاد سوختگی شود. خطر جراحت وجود دارد. فقط پس از خنک شدن لامپ‌ها آنها را تعویض کنید.



#### هشدار

کار بر روی سیستم روشنایی خودرو ممکن است منجر به اتصالی شود. خطر جراحت و یا آسیب به قطعات وجود دارد. هنگام کار با سیستم روشنایی، لامپ‌ها را خاموش کنید. در صورت نیاز، دستورالعمل تولیدکننده خودرو را ملاحظه کنید.



#### هشدار

سیستم روشنایی می‌تواند حاوی ولتاژهای بالا باشد. خطر مرگ وجود دارد. تولیدکننده خودرو شما توصیه می‌کند که کار بر روی سیستم روشنایی شامل تعویض لامپ توسط یکی از مراکز خدمات‌رسانی BMW یا دیگر مراکز معتبر خدمات‌رسانی یا تعمیرگاه‌ها انجام شود.



#### احتیاط

آلودگی بر روی لامپ می‌تواند عمر آن را کاهش دهد. خطر آسیب به قطعات وجود دارد. لامپ‌ها را با دست برهنه لمس نکنید. از پارچه یا وسیله‌ای تمیز استفاده کرده و یا لامپ را تنها از سمت پایه آن لمس کنید.

### دیودهای ساطع‌کننده نور - LED

برخی از تجهیزات خودرو از LED هایی که در پشت آنها نصب شده است، به عنوان منبع نوری استفاده می‌کنند. این LED ها، که به خانواده لیزرها بر میگردند، به‌صورت رسمی به‌عنوان LED های کلاس ۱ شناخته می‌شوند.



#### هشدار

شدت نور بیش از حد می‌تواند به تحریک و سوزش شبکیه چشم منجر شود. در این صورت خطر جراحت وجود دارد. بنابراین به‌طور مستقیم به چراغ جلوی خودرو یا دیگر منبع‌های نوری به‌مدت طولانی نگاه نکنید. همچنین کاور LED ها را جدا نکنید.

## چراغ‌های نوربالا/فلش‌های جلو

لامپ ۵۵ وات، H7

۱. رباط را به همراه لامپ به آرامی پایین آورده و با احتیاط بیرون بکشید.
۲. لامپ را از رباط جدا کرده و لامپ جدید را وارد کنید.
۳. لامپ جدید را در خلاف روند جدا کردن لامپ، نصب کنید.
۴. کاور را مطابق با جهت فلش بر روی بدنه چراغ جلو، قرار دهید.
۵. درپوش چراغ جلو را ببندید.

## چراغ‌های روشن در طول روز

لامپ ۲۱ وات، W21W

۱. سربچ لامپ را خلاف جهت عقربه‌های ساعت چرخانده و جدا کنید.
۲. با احتیاط لامپ را از سوکت جدا کنید.
۳. لامپ جدید را برعکس روند جدا کردن آن، نصب کنید.
۴. کاور را مطابق با جهت فلش بر روی بدنه چراغ جلو، قرار دهید.
۵. درپوش چراغ جلو را ببندید.

## چراغ‌های جلوی زنون

## اطلاعات

طول عمر این لامپ‌ها طولانی بوده و احتمال خراب شدن آنها کم است. خاموش و روشن کردن مکرر این لامپ‌ها، عمر آن را کوتاه می‌کند. اگر یک لامپ خراب شد، چراغ‌های مه‌شکن جلو را روشن کرده و به سفر با احتیاط ادامه دهید. قوانین محلی را رعایت کنید.



## خطر

در سیستم روشنایی خودرو، ولتاژ برق بالایی وجود دارد. خطر آسیب جانی وجود دارد. سازنده خودرو به شما توصیه می‌کند که کار بر روی سیستم چراغ‌ها از جمله تعویض لامپ را به یکی از مراکز خدمات‌رسانی واگذار کنید.

برای بازبینی و تنظیم جهت نور چراغ‌ها، با مرکز خدمات‌رسانی تماس بگیرید.

## دسترسی به چراغ نورپایین و چراغ‌های پارک

دستورالعمل‌های عمومی را دنبال کنید.

۱. در موتور را باز کنید.
۲. درپوش را در خلاف جهت حرکت عقربه‌های ساعت بچرخانید و جدا کنید.

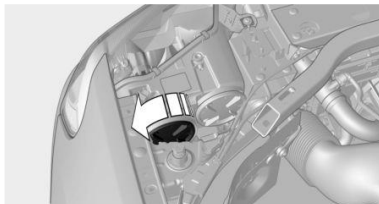

۳. لامپ بالایی مربوط به نورپایین بوده و لامپ پایینی مربوط به چراغ پارک است.

## نورپایین

لامپ ۵۵ وات، H7

۱. رباط را به همراه لامپ به آرامی پایین آورده و با احتیاط بیرون بکشید.
۲. لامپ را از رباط جدا کرده و لامپ جدید را وارد کنید.
۳. لامپ جدید را در خلاف روند جدا کردن لامپ، نصب کنید.
۴. کاور را مطابق با جهت فلش بر روی بدنه چراغ جلو، قرار دهید.
۵. درپوش چراغ جلو را ببندید.

## دسترسی به چراغ‌های نوربالا/فلش‌های جلو و چراغ‌های روشن

## در طول روز

دستورالعمل‌های عمومی را دنبال کنید

۱. در موتور را باز کنید.
۲. کاور را خلاف جهت عقربه‌های ساعت بچرخانید و جدا کنید.

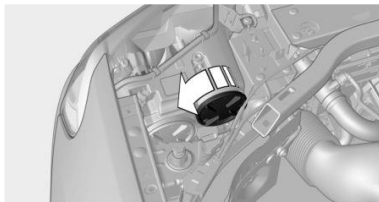

۳. لامپ بالایی نوربالا/فلش‌های جلو هستند و لامپ پایینی، چراغ‌های روشن در طول روز هستند.

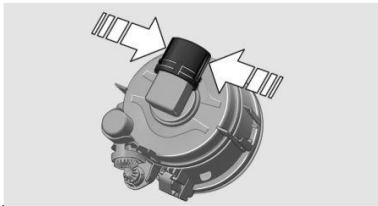

۵. قلاب لامپ را بچرخانید و آن را بردارید.

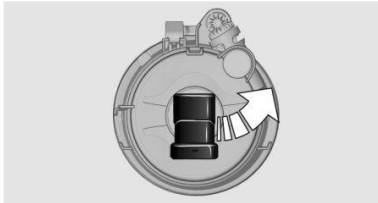

۶. لامپ را برداشته و آن را تعویض کنید.

۷. برای نصب لامپ مه‌شکن جدید، مراحل را برعکس تکرار کنید. برای این کار به ریل‌های راهنما توجه داشته باشید.

چراغ‌های LED مه‌شکن جلو

این چراغ‌های مه‌شکن با تکنولوژی LED طراحی شده‌اند. در صورت بروز اختلال با مرکز خدمات‌رسانی تماس بگیرید.

### چراغ راهنما

#### اطلاعات

دستورالعمل‌های عمومی را دنبال کنید.

چراغ‌های راهنما در کنار هر کدام از چراغ‌های نورپایین در محفظه موتور قرار دارد.

لامت ۲۱ وات، PY 21W

### تعویض

۱. در موتور را باز کنید.
۲. لامپ را با سوکت در خلاف جهت عقربه‌های ساعت بچرخانید و با احتیاط جدا کنید.

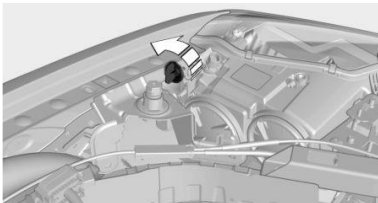

### مرور کلی

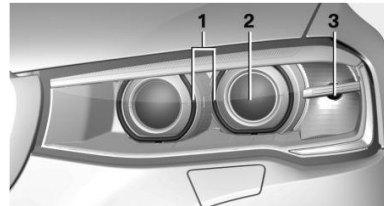

۱. چراغ‌های پارک / چراغ‌های روشن در طول روز

۲. نورپایین / نوربالا / فلشر جلو

۳. راهنما / شبرنگ‌های کناری

### چراغ‌های جلوی زنون

چراغ‌های نورپایین و نوربالا با تکنولوژی زنون طراحی شده‌اند.

چراغ‌های پارک و چراغ‌های روشن در طول روز با تکنولوژی LED طراحی شده‌اند.

در صورت بروز اختلال، با مرکز خدمات‌رسانی تماس بگیرید.

### چراغ‌های جلوی LED

همه چراغ‌های جلو و چراغ‌های راهنما با تکنولوژی LED طراحی شده‌اند.

اگر یک LED خراب شود، چراغ‌های مه‌شکن جلو را روشن کنید و با احتیاط حرکت کنید. قوانین محلی را رعایت کنید. در صورت بروز اختلال با مرکز خدمات‌رسانی تماس بگیرید.

### چراغ‌های مه‌شکن جلو

دستورالعمل‌های عمومی را دنبال کنید.

لامپ ۳۵ وات، H8

۱. پیچ گوشتی تعبیه شده در جعبه ابزار خودرو را از طرف سمت تخت آن و در جهت فلش شماره ۱ وارد کنید.



۲. پیچ گوشتی را ۹۰ درجه بچرخانید، فلش شماره ۲

۳. لامپ مه‌شکن جلویی را به سمت جلو خارج کنید.

۴. کانکتور را جدا کنید.

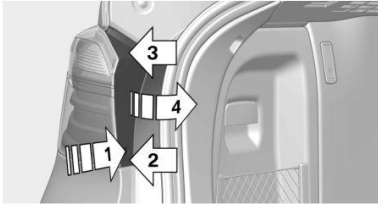

۳. کاور را از سمت پین اتصال پایینی جدا کنید. فلش ۲
- سمت چپ خودرو: به سمت راست جدا کنید.
- سمت راست خودرو: به سمت چپ جدا کنید.
۴. برای باز کردن پین اتصال بالایی، فلش ۳، با احتیاط کاور را جدا کنید، فلش ۴.
۵. مطابق فلش، مهره را به کمک دسته پیچ گوشتی، شل کنید.

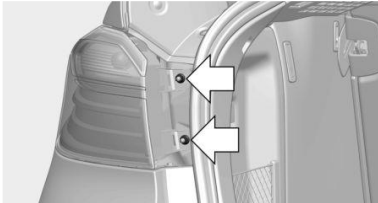

۶. چراغ عقب را از بدنه جدا کرده و رابط را از سرپیچ لامپ جدا کنید.

### تعویض لامپ

۱. سه گیره سفت کننده را مطابق فلش ۱، از روی سرپیچ لامپ آزاد کرده و نگهدارنده لامپ را از روی چراغ عقب جدا کنید، فلش ۲.

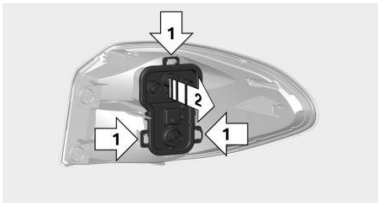

۲. لامپ معیوب را به سمت داخل سوکت فشار داده، خلاف حرکت عقربه‌های ساعت بچرخانید و آن را خارج کنید.
- بر روی نگهدارنده لامپ، چراغ راهنما، لامپ بالایی است و چراغ ترمز، لامپ پایینی است.
۳. برای اتصال لامپ جدید و نصب نگهدارنده لامپ، مراحل را به‌طور بعکس انجام دهید.
- مطمئن شوید که نگهدارنده لامپ در همه گیره‌ها چفت شود.

۳. لامپ را به سمت پایین و به آرامی فشار دهید و آن را از سوکت باز کنید.
۴. برای نصب لامپ جدید، روند را به‌صورت برعکس باز کردن آن، انجام دهید.

### چراغ راهنما روی آینه بغل

چراغ‌های راهنما بر روی آینه بغل، از تکنولوژی LED بهره‌مند هستند. در صورت بروز اختلال، با مرکز خدمات‌رسانی تماس بگیرید.

### چراغ‌های عقب، تعویض لامپ

#### مرور کلی

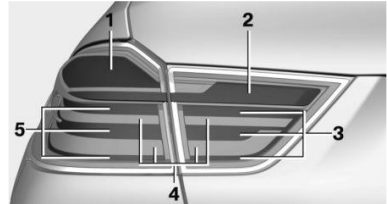

۱. لامپ راهنما
۲. لامپ دنده عقب
۳. لامپ داخلی ترمز
۴. لامپ عقب
۵. چراغ ترمز عقب

### تعویض لامپ، چراغ‌های عقب بیرونی

#### اطلاعات کلی

دستورالعمل عمومی را دنبال کنید.  
چراغ راهنما: لامپ ۲۱ وات، P21W  
چراغ ترمز بیرونی: لامپ ۲۴ وات، PW24W  
چراغ عقب از تکنولوژی LED بهره‌مند است. در صورت اختلال یا بروز مشکل، با مرکز خدمات‌رسانی تماس بگیرید.

### خارج کردن چراغ عقب بیرونی

۱. صندوق عقب را باز کنید
۲. پیچ‌گوشتی را از جعبه ابزار خارج کرده و مطابق فلش ۱، آن را در زاویه باز کردن کاور قرار دهید.

۲. کار را برعکس روند جداسازی لامپ انجام داده تا لامپ جدید و سرپیچ نصب شوند.

اطمینان حاصل کنید که سرپیچ محکم متصل شده است.

### چراغ‌های عقب و چراغ پلاک خودرو

دستورالعمل‌های عمومی را دنبال کنید.

این چراغ‌ها با تکنولوژی LED تولید شده‌اند. در صورت بروز اختلال، با مرکز خدمات‌رسانی تماس بگیرید.

### تعویض چرخ‌ها

#### اطلاعات

هنگام استفاده از تایرهای run-flat یا زمانی که از درزگیر استفاده می‌کنید، در صورتی که فشار هوای تایر کم شود، نیاز به تعویض فوری آن نخواهد بود. به همین دلیل در این موارد تایر زاپاس تعبیه نشده است.

ابزار مورد نیاز برای تعویض چرخ را می‌توانید به عنوان ابزار جانبی خودرو، از یکی از مرکز خدمات‌رسانی دریافت کنید.

### نقاط مناسب جهت جک زدن خودرو

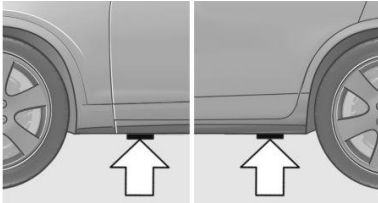

محل‌های مناسب جهت جک زدن خودرو، مطابق شکل بالا است.

### باتری خودرو

#### نگهداری

باتری خودرو نیاز به رسیدگی خاصی ندارد.

مقدار اسیدی که به آن اضافه شده است برای سرویس مادام‌العمر باتری کافی است.

برای کسب اطلاعات بیشتر در خصوص باتری خودرو می‌توانید به مرکز خدمات‌رسانی مراجعه کنید.

#### ⚠ احتیاط

باتری‌های نامناسب می‌توانند منجر به آسیب رساندن و خراب کردن برخی قابلیت‌های خودرو شوند. بنابراین خطر آسیب رسیدن به خودرو

### نصب چراغ عقب

۱. رابط را به چراغ عقب متصل کنید.
۲. کاور را روی سه گیره محکم کننده قرار دهید، مطابق فلش‌ها، و آن را به سمت داخل فشار دهید. مطمئن شوید که چراغ عقب، داخل بست‌ها جفت شود.

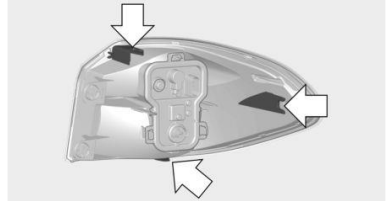

۳. دو مهره را بچک کنید تا سفت شود و کاور را نصب کنید.

### چراغ‌ها بر روی در صندوق عقب

#### اطلاعات عمومی

دستورالعمل عمومی را دنبال کنید.

چراغ دنده عقب: لامپ ۲۱ وات، P21W

لامپ داخلی ترمز: لامپ ۲۱ وات، H21W

#### دسترسی به چراغ‌ها

۱. در صندوق عقب را باز کنید.
۲. کاور را از تورفتگی آن به سمت بیرون بکشید، فلش یک.



۳. رابط را جدا کنید.

### تعویض لامپ دنده عقب و لامپ داخلی ترمز

۱. سرپیچ را از چراغ عقب جدا کنید. لامپ بالایی لامپ دنده عقب و لامپ پایینی روی سرپیچ، لامپ داخلی ترمز است.
۲. برای تعویض لامپ دنده عقب، لامپ را با احتیاط بیرون بکشید. برای تعویض لامپ داخلی ترمز، لامپ را به سمت پایین فشار داده و به سمت چپ بچرخانید.

### نصب سرپیچ لامپ

۱. رابط را به چراغ عقب متصل کنید.



## دور ریختن باتری‌های قدیمی



باتری خودرو می‌بایست توسط مرکز خدمات‌رسانی دفع شود؛ همچنین می‌توانید آن را به محل جمع‌آوری باتری‌ها ببرید. هنگام حمل و نقل و انبار کردن، باتری را به حالت قائم قرار دهید. هنگام حمل و نقل، باتری را ایمن کنید تا از افتادن و غلتیدن آن جلوگیری شود.

## فیوز‌ها اطلاعات



### هشدار

فیوزهای نامناسب یا تعمیر شده می‌توانند موجب پرباری در خطوط و دستگاه الکتریکی شوند. بنابراین خطر آتش‌سوزی وجود دارد. هرگز تلاش نکنید تا یک فیوز سوخته را تعمیر کنید. یک فیوز خراب را با فیوزی از رنگ دیگر یا شدت جریان متفاوت، تعویض نکنید. انبرهای پلاستیکی به‌همراه اطلاعات مربوط به انواع فیوزها در جعبه فیوز داخل محفظه داشبورد قابل دسترسی خواهد بود.

## داخل داشبورد

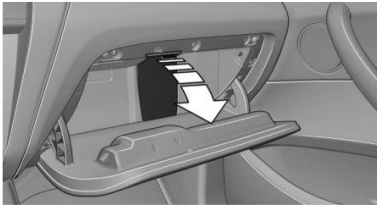

در را مطابق فلش، به سمت پایین باز کنید.

## در صندوق عقب



در سمت راست صندوق عقب، کاور را مطابق فلش باز کنید و عایق صدا را جدا کنید.

اطلاعات مربوط به انواع فیوز بر روی صفحه‌ای جداگانه قابل دسترسی است.

وجود دارد. اطلاعات مربوط به باتری‌های مناسب خودرویتان را می‌توانید از طریق مرکز خدمات‌رسانی جویا شوید.

پس از تعویض باتری، تولیدکننده خودرو به شما توصیه می‌کند که باتری جدید را توسط مرکز خدمات‌رسانی بر روی خودروی خود رجیستر کنید تا اطمینان حاصل شود که تمامی امکانات رفاهی خودرو ویژگی‌های مربوط به راحتی، به‌دروستی به کار خود ادامه می‌دهند و پیام‌های Check Control از سوی این بخش، دیگر نمایش داده نخواهند شد.

## شارژ باتری اطلاعات کلی

جهت اطمینان از کارآمد بودن باتری در تمام طول عمر آن، مطمئن شوید که باتری همیشه به‌اندازه کافی شارژ داشته باشد. باتری ممکن است در شرایط زیر نیاز به شارژ شدن داشته باشد:

- هنگامی که به‌طور مداوم سفرهای کوتاه انجام می‌شود.
- هنگامی که برای دوره‌های طولانی از خودرو استفاده نمی‌شود. مثلاً بیش از یک ماه.

## اطلاعات



### احتیاط

برای شارژ باتری خودرو، شارژرهایی با ولتاژ و جریان بالا وجود دارند که در صورت استفاده از آنها، ممکن است شبکه ۱۲ ولت برق خودرو دچار پرباری و آسیب شود. بنابراین خطر آسیب به خودرو وجود دارد. فقط از شارژرهای مخصوص باتری خودرو استفاده نموده و آن را به ترمینال‌های کمکی تعبیه شده - در محفظه موتور - متصل کنید.

## پایانه‌های کمکی شارژ باتری

باتری خودرو را تنها از طریق پایانه‌های کمک‌رسانی استارت - در محفظه موتور- و هنگامی که موتور خاموش است شارژ کنید.

## قطع برق خودرو

پس از قطع موقتی برق، برخی از تجهیزات می‌بایست مجدداً و در مواردی به‌طور تک‌به‌تک، راه‌اندازی شده و تنظیمات آنها آپدیت شود. برای مثال:

- حافظه صندلی و آینه: ذخیره‌سازی مجدد موقعیت
- زمان
- تاریخ
- سانروف و آفتاب‌گیر: سیستم را راه‌اندازی کنید

## سیستم کمکی از کار افتادن خودرو

### امکانات و آپشن‌های خودرو

این بخش، تمامی استانداردها، ویژگی‌های وابسته به کشور مبدأ برای خودرو و ویژگی‌های اختیاری خودرو که در این سری خودروها تعبیه شده است را توضیح می‌دهد. این بخش، همچنین ویژگی‌هایی از خودرو را توضیح می‌دهد که ممکن است به دلیل وزن خودرو و کشور مبدأ آن برای خودروی شما موجود نباشد. این موضوع، همچنین در مورد امکانات مربوط به ایمنی خودرو صدق می‌کند. بنابراین، هنگام مطالعه ویژگی‌ها و امکانات خودرو می‌بایست به وزن و کشور مبدأ خودرو خود توجه کنید.

### فلاشرهای هشدار خطر



دکمه در مرکز کنسول واقع شده است.

### درخواست اضطراری هوشمند

#### مفهوم کلی

در شرایط اضطراری، یک درخواست اضطراری هوشمند از طریق این سیستم صادر خواهد شد.

#### اطلاعات کلی

در شرایط اضطراری فقط دکمه SOS را فشار دهید. به علت مسائل فنی، درخواست اضطراری نمی‌تواند در شرایط نامطلوب تضمین شود.

#### مرور



دکمه SOS برو روی سقف خودرو قرار دارد.

### الزامات

- سیم کارت قرارداد شده در خودرو فعال شده باشد.
- حالت radio-ready روشن باشد.
- سیستم کمکی در حال کار باشد.

### وارد کردن درخواست اضطراری

۱. کاور را به آرامی فشار داده تا باز شود.
  ۲. دکمه SOS را فشار دهید تا LED روی دکمه به رنگ سبز روشن شود.
- چراغ LED به رنگ سبز روشن می‌شود. یک پیام اضطراری صادر شده است.
  - اگر یک امکان لغو بر روی صفحه نمایش ظاهر شود، درخواست اضطراری می‌تواند کنسل شود.
  - چنانچه شرایط اجازه می‌دهد، داخل خودرو بمانید تا ارتباط برقرار شود.
  - هنگامی که ارتباط با مرکز پاسخگویی BMW برقرار شود، چراغ LED به رنگ سبز چشمک زن در می‌آید.
  - وقتی که درخواست اضطراری توسط مرکز پاسخگویی BMW دریافت شود، BMW با شما تماس می‌گیرد و مراحل بعدی جهت یاری شما انجام می‌پذیرد.
  - چنانچه شما قادر به پاسخگویی نباشید، در شرایط به‌خصوصی مرکز پاسخگویی BMW می‌تواند گام‌های دیگری جهت کمک به شما بردارد.
  - به این منظور، اطلاعات تعیین‌کننده جهت امداد، به مرکز پاسخگویی BMW ارسال می‌شود. اطلاعاتی از قبیل محل استقرار کنونی خودرو.
  - چنانچه چراغ LED به رنگ سبز شروع به خاموش و روشن شدن کرد، صدای مرکز پاسخگویی BMW دیگر از طریق اسپیکر برای شما قابل شنیدن نیست. با این حال، صدای شما همچنان توسط مرکز پاسخگویی BMW شنیده می‌شود.

### صدور اتوماتیک درخواست اضطراری

در شرایط خاص، پیام اضطراری به‌صورت اتوماتیک پس از تصادف شدید، صادر می‌شود. اطلاع‌رسانی اتوماتیک برخورد، با فشار دادن دکمه SOS، تحت‌تأثیر قرار نخواهد گرفت.

## آماده سازی



## احتیاط

در صورت تماس دو خودرو با یکدیگر، هنگام روشن کردن به صورت باتری به باتری کردن احتمال وقوع اتصال وجود دارد. بنابراین احتمال آسیب رسیدن به خودرو وجود دارد. احتیاط کنید که هیچ گونه تماس بین دو خودرو اتفاق نیفتد.

۱. چک کنید که باتری خودروی دیگر نیز ۱۲ ولت باشد. این اطلاعات روی باتری قابل دستیابی است.
۲. موتور خودروی کمک‌رسان را خاموش کنید.
۳. سیستم‌های الکترونیکی یا مصرف‌کننده برق را در هر دو خودرو، خاموش کنید.

## پایانه‌های کمکی شارژر باتری



## هشدار

چنانچه کابل باتری به باتری به صورت اشتباه متصل شوند، ممکن است ایجاد جرقه کند. بنابراین خطر جراحت وجود دارد. هنگام اتصال دقت کنید که اتصال به‌طور صحیح انجام شود.

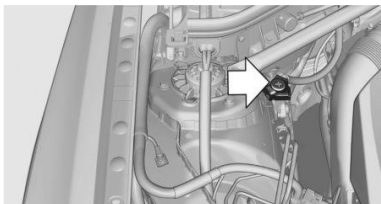

پایانه کمکی شارژر باتری در محفظه موتور، نقش قطب مثبت را ایفا می‌کند.

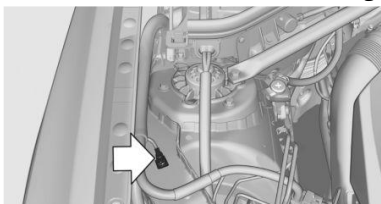

بدنه خودرو را یک مهره مخصوص در این قسمت، نقش قطب منفی را ایفا می‌کند.

## اتصال کابل‌ها

۱. درپوش پایانه کمکی BMW را بردارید.
۲. یک سر گیره کابل مثبت را به قطب مثبت باتری کمک‌رسان متصل کنید.

## مثلث خطر خودرو

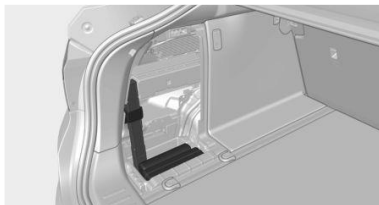

مثلث خطر در پشت کاور سمت چپ صندوق عقب قرار دارد. برای خارج کردن آن، قلاب را شل کنید.

## بسته کمک‌های اولیه

## نکته

برخی از این لوازم تاریخ مصرف مشخصی دارند. این تاریخ مصرف را کنترل کنید و محتویات تاریخ مصرف گذشته را سریعاً تعویض کنید.

## محل استقرار

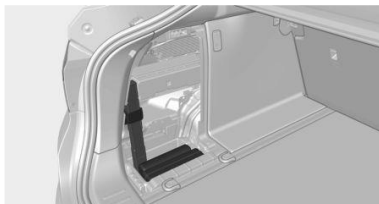

بسته کمک‌های اولیه در صندوق عقب و در پشت کاور سمت چپ قرار دارد.

## باتری به باتری

## اطلاعات کلی

چنانچه باتری خالی شود، موتور می‌تواند به کمک باتری خودروی دیگری روشن شود. برای این کار به کابل باتری به باتری نیاز است. تنها از کابلی استفاده کنید که گیره‌های عایق داشته باشد.

## اطلاعات



## هشدار

برخورد با قطعات در حال کار می‌تواند منجر به شوک الکتریکی شود. بنابراین خطر آسیب جانی وجود دارد. قطعاتی که در آنها جریان برق وجود دارد را لمس نکنید. جهت جلوگیری از خطر جراحت و آسیب به خودرو، ضوابط ذیل را رعایت کنید.

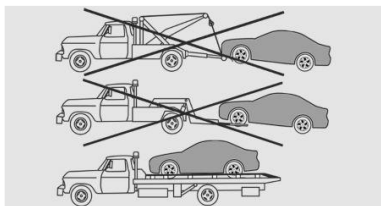

خودروی خود را فقط روی یک سطح صاف حمل و نقل کنید.

۳. سر دیگر گیره را به قطب مثبت باتری خودرویی که قرار است روشن شود وصل کنید.
۴. یک سر گیره کابل منفی را به قطب منفی باتری کمک‌رسان متصل کنید.
۵. سر دیگر گیره را به قطب منفی باتری و یا اتصال بدنه خودرویی که قرار است روشن شود متصل کنید.

### استارت زدن موتور

از اسپری کردن مایعات جهت روشن کردن موتور بپرهیزید.

۱. موتور خودروی کمک‌رسان را روشن کرده و اجازه دهید تا چند دقیقه در حالت درجا، موتور با سرعت در حال افزایش کار کند.
۲. موتور خودرویی که قرار است روشن شود را به حالت عادی استارت بزنید.
- اگر تلاش برای روشن کردن خودرو موفقیت‌آمیز نبود، قبل از تلاش مجدد چند دقیقه صبر کنید تا باتری به حد کافی شارژ شود.
۳. موتور هر دو خودرو را برای چندین دقیقه روشن نگه دارید.
۴. کابل باتری به باتری را برعکس ترتیبی که آن را متصل نمودید، جدا کنید.
- باتری را کنترل کنید و در صورت نیاز آن را مجدداً شارژ کنید.

### هشدار

هنگام بلند کردن خودرو به وسیله قلاب یدک‌کش، قطعات بدنه و قطعات شاسی، قطعات خودرو می‌توانند صدمه ببینند. خطر آسیب رسیدن به خودرو وجود دارد. خودرو را با ابزار مناسب بلند کنید. از قلاب بکسل که در جلو خودرو قرار دارد، صرفاً برای تثبیت موقعیت خودرو استفاده کنید.

### کشیدن سایر خودروها

#### اطلاعات

### هشدار

اگر خودروی کشنده سبک‌تر یا کوچک‌تر از خودرویی که کشیده می‌شود باشد، قلاب بکسل در جلوی خودرو، ممکن است کنده شود و یا نتواند وضعیت را کنترل کند. بنابراین خطر تصادف وجود خواهد داشت. اطمینان حاصل کنید که خودرو کشنده بزرگ‌تر و سنگین‌تر از خودرویی که کشیده می‌شود، باشد.

### استارت به کمک یدک‌کش کردن و یدک کشیدن

#### اطلاعات

### هشدار

زمانی که سیستم ایمنی هوشمند فعال باشد، به‌علت برخی محدودیت‌ها، بعضی قابلیت‌ها ممکن است هنگام یدک‌کش کردن خودرو دچار اختلال شود. مثل: هشدار کنترل جلو، با قابلیت ترمزگیری سبک. بنابراین خطر تصادف وجود دارد. سیستم ایمنی هوشمند را به‌طور کامل قبل از یدک‌کش کردن خودرو خاموش کنید.

### احتیاط

اگر اتصال سیم بکسل و یا قلاب بکسل به‌طور صحیح انجام نشده باشد، ممکن است به سایر قطعات خودرو آسیب برسد. سیم بکسل یا قلاب بکسل را به‌طور صحیح متصل کنید.

- بسته به قوانین محلی، سیستم هشداردهنده را روشن کنید.
- چنانچه سیستم الکتریکی خودرو کار نمی‌کند، به‌وسیله یک مثلث احتیاط و یا یک نشانه، خودروهای پشتی را از وضعیت خودرویی که کشیده می‌شود، آگاه کنید.

### گیربکس استیترونیک: حمل و نقل خودروی شما

#### اطلاعات

### احتیاط

در صورتی که خودرو را از طریق یک محور آن یدک‌کش کنید، احتمال آسیب به متعلقات خودرو وجود خواهد داشت. خودرو می‌بایست توسط یک خودروبر (تریلر) و روی یک سطح صاف حمل شود.

خودروی یدک‌کش

- در پیچ‌ها امکان مانور کمتر و محدودتری وجود دارد.

### میله بکسل

میله بکسل باید در هر دو خودرو، در یک سمت باشد. در صورتی که بستن اتصالات در یک سمت خودرو ممکن نباشد لطفاً موارد زیر را مد نظر قرار دهید.

- در پیچ‌ها امکان مانور کمتر و محدودتری وجود دارد.

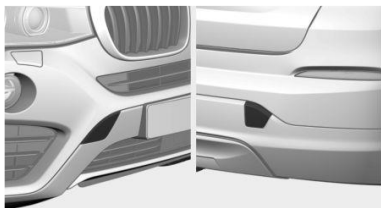

بر روی قسمت کناری کاور فشار وارد کنید تا آن را خارج کنید.

### روشن کردن به شیوه یدک کش کردن

#### گیربکس استیرونیکی

خودرو را به کمک یدک کش کردن، روشن نکنید.

روشن کردن به شیوه یدک کش کردن به خاطر وجود گیربکس استیرونیکی امکان پذیر نیست.

نقصی که باعث شده فرایند استارت مختل شود را رفع کنید.

- سیم بکسل در صورتی که به صورت غیر هم سمت بسته شود، نیروهای جانبی تولید می کند.

#### طناب بکسل

در زمانی که شروع به بکسل کردن می کنید، مطمئن شوید که طناب بکسل محکم است.

برای جلوگیری از تنش ناشی از حرکت تند قطعات و اجزا در خودرو همواره از طنابها و تسمه های نایلونی استفاده کنید.

#### قلاب بکسل

اطلاعات کلی

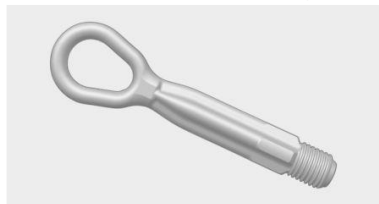

قلاب پیچی بکسل همیشه باید در خودرو باشد.

این قلاب را می توان در قسمت جلوئی و یا عقبی خودرو پیچ کرد.

قلاب بکسل و جعبه ابزار خودرو، به همراه هم در صندوق عقب قرار دارند.

#### اطلاعات



#### احتیاط

اگر از قلاب بکسل به نحو درست استفاده نشود، می تواند موجب آسیب به خودرو و یا قلاب شود. خطر آسیب به قطعات وجود دارد. جهت استفاده از قلاب بکسل، به این نکات توجه کنید.

#### استفاده از قلاب بکسل:

- فقط از قلاب بکسلی که به همراه خودرو ارائه شده است استفاده کنید و آن را به طور کامل به سمت داخل پیچ دهید.
- برای یدک کردن خودرو، از گیره بکسل فقط در جاده های هموار استفاده کنید.
- از قلاب بکسل که در جلو خودرو قرار دارد، صرفاً برای تثبیت موقعیت خودرو استفاده کنید.
- از ایجاد بار جانبی بر روی اتصالات بکسل اجتناب کنید. به طور مثال با اتصالات بکسل سعی نکنید که خودرو را بلند کنید.

#### جای پیچ جهت ورود گیره بکسل

## نگهداری و مراقبت

### امکانات و آپشن‌های خودرو

در این بخش همه استانداردها و ویژگی‌های خاص هر کشور و آپشن‌هایی توضیح داده می‌شود که در هر ورژن ارائه شده است. ویژگی‌هایی که ممکن است با توجه به آپشن‌های انتخابی یا ورژن کشور شما، در خودرویتان وجود نداشته باشند هم توضیح داده شده‌اند. این موضوع درباره عملکردها و سیستم‌های مربوط به ایمنی خودرو نیز صدق می‌کند. می‌بایست هنگام استفاده از امکانات و سیستم‌ها به مقررات خاص هر کشور توجه کرد.

### کارواش‌ها

#### اطلاعات کلی

هنگام بلند کردن در موتور، اجسام خارجی مانند برگ‌هایی که روی شیشه جلوی خودرو ریخته است را به‌طور منظم از روی شیشه بردارید. خودروی خود را به‌طور منظم مخصوصاً در فصل زمستان بشویید. کثیفی زیاد و نمک جاده ممکن است به خودرو آسیب برساند.

### بخارشویی و شستشو با آب فشار قوی :

#### اطلاعات

### هشدار

زمانی که با آب فشار قوی خودرو را می‌شوئید، اجزای داخلی امکان دارد به دلیل فشار قوی و یا درجه حرارت بالا آسیب ببینند. همچنین ممکن است قطعات خودرو نیز آسیب ببینند. بنابراین فاصله ایمنی را رعایت کنید و آب فشار قوی را به مدت طولانی بر روی خودرو نگیرید. از دستورالعمل مصرف‌کنندگان در خصوص شستشو با دمای بالا استفاده کنید.

• فاصله و دما:

• بیشترین دما:  $60^{\circ}\text{C}$

• کمترین فاصله از سنسورها، دوربین‌ها و قفل‌ها: ۳۰ سانتی‌متر

• کمترین فاصله از سانروف: ۸۰ سانتی‌متر

### کارواش‌های اتوماتیک

#### اطلاعات

- کارواش‌هایی که از پارچه یا برس‌های نرم استفاده می‌کنند به این خاطر که آسیبی به رنگ خودرو نمی‌رسانند، ارجحیت دارند.
- مطمئن شوید که رنگ‌ها و تایرها در اثر مکانیزم انتقال خودرو آسیب نمی‌بینند.
- آینه‌های کناری را بخوابانید؛ در غیر این صورت ممکن است با توجه به عرض خودرو آسیب ببینند.
- سنسور باران را غیرفعال کنید تا برف‌پاک‌ها به‌صورت خودکار شروع به کار نکنند.
- در بعضی مواقع ممکن است صدای هشدار به‌صورت غیرعمدی توسط سیستم سنسور حرکت داخلی فعال شود.



### هشدار

ریل‌های مرتفع در کارواش‌ها می‌توانند به بدنه آسیب وارد کنند. همچنین می‌توانند به دیگ قطعات نیز صدمه وارد کند. از مراجعه به کارواش‌هایی که ریل‌هایی بلندتر از ۱۰ سانتی‌متر دارند پرهیز کنید.



### قبل از مراجعه به کارواش:

- برای اینکه مطمئن شوید که خودروی شما می‌تواند وارد دستگاه کارواش شود مراحل زیر را دنبال کنید:
- گیربکس استپترونیک:
۱. وارد کارواش شوید
  ۲. اهرم سردنده را در حالت N قرار دهید.
  ۳. ترمزدستی اتوماتیک را غیرفعال کنید.
  ۴. ترمزدستی را آزاد کنید.
  ۵. موتور را خاموش کنید.

در این حالت سوئیچ خودرو باز می‌ماند و یک پیام Check Control نمایش داده می‌شود.



### احتیاط

هنگامی که سوئیچ خاموش شود، اهرم سردنده به‌طور اتوماتیک بر روی حالت P درگیر می‌شود. خطر آسیب به قطعات خودرو وجود دارد. در کارواش، سوئیچ را نبنیدید.

در حالی که اهرم سردنده در حالت N است، خودرو نمی‌تواند از بیرون قفل شود. هنگام تلاش برای قفل کردن خودرو، یک سیگنال به صدا در می‌آید.



### هشدار

پاک‌کننده‌ها شامل موادی هستند که می‌تواند برای سلامتی شما مضر است. همچنین احتمال آسیب برای سلامتی شما نیز وجود دارد. زمانی که فضاهای داخلی را تمیز می‌کنید درها و پنجره‌ها را باز نگذارید. فقط از محصولات استفاده کنید که برای خودرو تولید شده‌اند و از آنها طبق دستورالعملی که روی بسته‌بندی درج شده است استفاده کنید.

### رنگ خودرو

مراقبت دائمی، از عوامل تأثیرگذار در رانندگی ایمن است که موجب حفظ ارزش خودروی شما نیز می‌شود. تأثیرات محیطی، در مناطقی که آلودگی هوا و یا آلودگی‌های طبیعی مانند مکان‌هایی که سمغ درختان وجود دارد، می‌تواند روی کیفیت رنگ خودرو تأثیر بگذارد. بنابراین می‌بایست دوره‌های مراقبت از خودروی خود را متناسب با تأثیر شرایط مختلف، تغییر دهید. مواد خشن مانند لکه‌های سوخت، روغن و مدفوع پرندگان، جهت جلوگیری از کمرنگ شدن یا تغییر رنگ خودرو، می‌بایست هر چه سریع‌تر پاک شوند.

### مراقبت از چرم‌ها

گردوخاک را به‌وسیله یک تکه پارچه و یا جاروبرقی از روی چرم‌ها بزدایید. در غیر این صورت ذرات گرد و غبار و دوده جاده‌ها بر روی خلل و فرج چرم می‌نشینند و موجب تخریب زودرس سطح آن می‌شود. برای جلوگیری از کمرنگ شدن چرم‌ها به‌دلایلی چون تماس مستمر با لباس‌ها، از محصولات مراقبت از چرم هر ۲ ماه یک بار استفاده کنید.

در مورد چرم‌های رنگ روشن این کار را با فاصله زمانی کمتری انجام دهید، زیرا گرد و خاک و دوده در این سطوح بیشتر دیده می‌شوند. از محصولات مراقبت از چرم استفاده کنید، در غیر این صورت روغن به‌تدریج لایه محافظ سطح چرم را از بین می‌برد. محصولات مناسب را می‌توانید از مرکز خدمات‌رسانی تهیه کنید.

### مراقبت از اجناس و لوازم داخلی

به‌طور مرتب با جاروبرقی تمیز کنید. چنانچه لوازم داخلی کثیف شده بودند، مثلاً به‌علت لکه نوشیدنی، از اسفنج نرم یا پارچه نازک همراه با مایع تمیزکننده مناسب برای فضاهای داخلی استفاده کنید. برای تمیز کردن درز لوازم دست خود را به‌صورت جارو کشیدن‌های پشت سر هم، حرکت دهید. از ساییدن سطوح بپرهیزید.

### برای روشن کردن موتور با گیربکس استپرتونیک:

۱. پدال ترمز را فشار دهید.
  ۲. دکمه Start/Stop را فشار دهید.
- فشار دادن دکمه Start/Stop بدون فشردن پدال ترمز، باعث بسته شدن سوئیچ می‌شود.

### موقعیت اهرم سردنده

در شرایط زیر، موقعیت اهرم سردنده به‌طور اتوماتیک بر روی P تنظیم می‌شود:  
هنگامی که سوئیچ بسته باشد.  
بعد از حدود ۱۵ دقیقه.

### چراغ‌های جلو

- دستمال خشک، شوینده‌های اسیدی و ساینده را بر روی چراغ‌ها نکشید.
- قسمت‌هایی که کثیف و لک شده‌اند (مثلاً توسط حشرات) را با شامپو و آب بشویید.
- از اسپری یخ‌زدا برای زدودن یخ‌ها استفاده کنید و از کاردک استفاده نکنید.

### پس از شستشوی خودرو

پس از شستشوی خودرو، از ترمز استفاده کنید تا بدین‌وسیله آنها را خشک کنید. در غیر این صورت ممکن است تأثیر ترمزها کاهش یافته و دیسک ترمز دچار فرسایش شود. برای جلوگیری از کاهش دید به‌علت بخار ایجاد شده و همچنین کاهش صدای برف‌پاک‌کن و جلوگیری از استهلاک تیغه آن، هر آنچه که بر روی شیشه‌ها باقی مانده است را کاملاً پاک کنید.

### مراقبت از خودرو

#### محصولات مراقبت از خودرو

تولیدکننده خودرو به شما توصیه می‌کند که فقط از محصولات BMW برای نگهداری و تمیز کردن خودرو استفاده کنید؛ زیرا این محصولات تست و تأیید شده‌اند.

**هشدار**

- پوشش صفحه آمپر
  - قطعاتی که با اسپری مشکی (Matt black) روکش شده‌اند
  - قطعات رنگ شده در فضای داخلی خودرو
- با پارچه ظریف تمیز کنید.
- پارچه را با آب، کمی مرطوب کنید.
- نمدی سقف خودرو را خیس نکنید.

برچسب‌ها و مارک روی پارچه لباس ممکن است به کاور صندلی‌ها صدمه وارد کند. همچنین می‌تواند باعث آسیب به لوازم داخلی خودرو شود. بنابراین مطمئن شوید که هیچ چسب و یا مارکی به پارچه‌ها وصل نباشد.

**مراقبت از اجزا و قطعات خاص****رینگ‌هایی با آلیاژ سبک**

زمانی که خودرو را تمیز می‌کنید برای رینگ‌ها فقط از تمیزکننده‌های خنثی و یا آنهایی که PH بین ۵ تا ۹ دارند استفاده کنید. از محلول‌های تمیزکننده ساینده و یا از بخارشوی با دمای بیش از ۶۰°C استفاده نکنید و از آنها طبق دستورالعمل‌های کارخانه تولیدکننده استفاده کنید. تمیزکننده‌های خشن، اسیدی و قلیایی می‌توانند لایه‌های محافظ قطعات همجوار، مانند دیسک ترمز را از بین ببرد.

**احتیاط**

پاک‌کننده‌هایی که حاوی الکل یا حلال‌هایی ماند تینر، حلال‌های قوی روغن، بنزین، پاک‌کننده‌های گریس و غیره هستند، ممکن است به قطعات پلاستیکی آسیب بزنند. همچنین خطر آسیب به تجهیزات خودرو نیز وجود دارد. با پارچه ظریف تمیز کنید و در صورت نیاز پارچه را کمی مرطوب کنید.

**کمربند ایمنی**

کمربندهای ایمنی که کیف شده باشند، ممکن است تأثیر سوئی روی قابلیت چرخیدن آن داشته باشند و در نتیجه تأثیر منفی روی ایمنی مسافر نیز خواهند داشت.

**سطوح کرومی**

قطعاتی مانند گریل رادیاتور و یا دستگیره درها را با آب زیاد به همراه کمی شامپو - مخصوصاً زمانی که در معرض نمک جاده بوده است - با دقت بشویید.

**هشدار**

پاک‌کننده‌های شیمیایی می‌توانند تأثیر منفی روی امنیت بند کمربندها داشته باشند. این امر موجب کاهش تأثیر محافظتی آن می‌شود. در این صورت احتمال آسیب یا حتی خطر مرگ برای سرنشینان وجود دارد. فقط از محلول صابون رقیق شده برای تمیز کردن کمربند ایمنی استفاده کنید.

از محلول صابون رقیق شده برای تمیز کردن قفل کمربند ایمنی استفاده کنید.

تا زمانی که سوئیچ کمربند خشک نشده است، از آن استفاده نکنید.

**قطعات پلاستیکی**

تأثیرات محیطی می‌تواند اثر مخربی روی سطوح قطعات پلاستیکی داشته و باعث کاهش درخشش آنها شود. برای تمیزکاری فقط از آب و محصولات نگهداری مناسب - که توسط تولیدکننده محصولات مراقبت از خودروی BMW پیشنهاد می‌شود - استفاده کنید. قطعات پلاستیکی پوشیده شده را به‌صورت خاص با محلول‌های مخصوص نگهداری مواد پلاستیکی در فواصل زمانی معین، نگهداری کنید. زمانی که می‌خواهید نوارهای آب‌بندی پلاستیکی را تمیز کنید، جهت جلوگیری از هرگونه آسیب و یا صدا، هرگز از محلول‌هایی که سیلیکون دارند استفاده نکنید.

**قطعات چوبی ظریف**

رویه قطعات چوبی را فقط با پارچه مرطوب تمیز کنید و سپس با پارچه ای نرم، خشک کنید.

**موکت و کف پوش‌ها****هشدار**

اجسام در منطقه زیر پای راننده می‌توانند موجب ایجاد محدودیت‌هایی در فاصله پدال یا مسدود شدن پدال فشرده‌شده شوند. در این مواقع احتمال خطر تصادف افزایش می‌یابد. وسایل را طوری در داخل خودرو جاسازی کنید که امن باشند و تحت هیچ شرایطی نتوانند به محوطه زیر پای راننده وارد شوند. از موکت‌ها و یا کف‌پوش‌هایی استفاده کنید

**قطعات پلاستیکی**

این قطعات شامل:

- سطوح چرم مصنوعی
- نمدی سقف
- لنز لامپ‌ها



**در طولانی مدت:**

چنانچه خودرو به مدت بیش از ۳ ماه روشن نشود بازرسی‌های مخصوصی می‌بایست انجام پذیرد. جهت کسب اطلاعات بیشتر می‌توانید به مرکز خدمات مجاز BMW ها یا مراکز خدمات مجاز و تعمیرگاه‌ها مراجعه کنید.

که برای خودروی شما مناسب باشند و به کف خودرو بچسبند. از کفپوش‌های بزرگتر و همچنین از چندین کفپوش متفاوت استفاده نکنید. مطمئن شوید که فضای کافی برای پدال‌ها وجود دارد. مطمئن شوید که کفپوش‌ها پس از برداشته شدن (مثلاً برای شستشو) دوباره سر جای خود به خوبی نصب شده‌اند. کفپوش‌ها برای شستشو می‌توانند برداشته شوند.

اگر موکت‌های کف خیلی کثیف هستند، آنها را با پارچه نازک، آب و یا پاک‌کننده پارچه و منسوجات تمیز کنید. برای جلوگیری از فرسودگی کفپوش‌ها، آنها را در طول استفاده جابه‌جا کنید.

کفپوش‌ها را برای تمیز کردن و شستشو، می‌توان از خودرو خارج کرد. چنانچه کفپوش‌ها خیلی کثیف هستند، آنها را با پارچه‌های میکروفیبر با آب و یا پارچه‌های شوینده تمیز کنید. برای جلوگیری از مات کردن موکت خودرو، آن را فقط در جهت خواب آن تمیز کنید.

**لنزهای دوربین و سنسور**

برای تمیز کردن لنز دوربین و سنسورها از تکه‌ای پارچه نازک که کمی به مایع شیشه شور آغشته شده است استفاده کنید.

**نمایشگر / اسکرین‌ها / شیشه محافظ Head-up Display****احتیاط**

پاک‌کننده‌های شیمیایی چه به صورت مایع و چه به صورت اسپری می‌توانند به روی سطح نمایشگر و اسکرین‌ها صدمه وارد کنند. همچنین خطر آسیب به تجهیزات خودرو نیز وجود دارد. این سطوح می‌بایستی با پارچه ظرفی آنتی‌استاتیک (ضد الکتریسته ساکن) تمیز شوند.

**احتیاط**

سطح نمایشگرها می‌تواند با استفاده نادرست و نامناسب از پاک‌کننده‌ها آسیب ببیند. همچنین خطر آسیب به تجهیزات خودرو نیز وجود دارد. از فشار زیاد روی این سطوح اجتناب کنید و از وسایلی که می‌توانند ایجاد خط و خش کنند برای این سطوح استفاده نکنید. این سطوح را فقط با پارچه ظرفی و تمیز آنتی‌استاتیک پاک کنید. برای پاک کردن شیشه محافظ Head-up Display از پارچه ظرفی و صابون مورد استفاده در خودرو ظرف‌شویی استفاده کنید.

## مراجع

این بخش شامل اطلاعات فنی است که به شما کمک می‌کند به اطلاعات مدنظر خود دسترسی پیدا کنید.

## اطلاعات فنی

### امکانات و ویژگی‌های خودرو

در این بخش همه استانداردها و ویژگی‌های خاص هر کشور و آپشن‌هایی توضیح داده می‌شود که در هر ورژن ارائه شده است. ویژگی‌هایی که ممکن است با توجه به آپشن‌های انتخابی یا ورژن کشور شما، در خودرویتان وجود نداشته باشند هم توضیح داده شده‌اند. این موضوع درباره عملکردها و سیستم‌های مربوط به ایمنی خودرو نیز صدق می‌کند. می‌بایست هنگام استفاده از امکانات و سیستم‌ها به مقررات خاص هر کشور توجه کرد.

### اطلاعات

اطلاعات فنی و مشخصات آورده شده در این دفترچه به عنوان مقادیر راهنما مورد استفاده قرار گرفته شده است. اطلاعات مخصوص خودرو می‌تواند با مقادیر ذکر شده در این دفترچه راهنما به دلیل تجهیزات مخصوص استفاده شده، نسخه خودروی شما یا روش‌های خاص اندازه‌گیری کشور مبدأ خودرو، تفاوت داشته باشد. مقادیرهای جزئی و دقیق می‌تواند در اسناد تأیید شده روی برچسب‌های خودرو و یا با پرسش از مراکز خدمات‌رسانی BMW یا مراکز دیگر معتبر خدمات‌رسانی یا تعمیرگاه‌ها، پیدا شود. اطلاعات موجود در اسناد خودرو همواره دارای اولویت هستند.

### ابعاد

ابعاد خودرو می‌تواند به دلیل نسخه خودرو، نسخه مبدأ آن و تجهیزات خودرو متغیر باشد. ارتفاع‌های ذکر شده شامل قطعات الحاقی به خودرو مانند آنتن‌های روی سقف و باربند خودرو نیست. این ارتفاعات می‌تواند برای مثال به دلیل استفاده از تجهیزات خاص، تایرها، بار و نوع شاسی خودرو تغییر کند.

X4		
۸۲,۳ / ۲۰۸۹	میلی متر / اینچ	پهنای خودرو با احتساب آینه‌ها
۷۴,۱ / ۱۸۸۱	میلی متر / اینچ	پهنای خودرو بدون احتساب آینه‌ها
۶۳,۹ / ۱۶۲۴	میلی متر / اینچ	ارتفاع
۱۸۴,۳ / ۴۶۸۰	میلی متر / اینچ	طول
۱۱۰,۶ / ۲۸۱۰	میلی متر / اینچ	فاصله بین دو محور
۳۹ / ۱۱,۹	متر / فوت	کمترین شعاع دور زدن

## وزن‌ها

X4 xDrive28i		
۲۲۹۵	کیلوگرم	مجموع وزن خودرو
۴۱۳	کیلوگرم	بار خودرو
۱۰۷۵	کیلوگرم	بار محور جلو
۱۲۷۹	کیلوگرم	بار محور عقب
۱۰۰	کیلوگرم	ظرفیت بار سقف
۱۴۰۰-۵۰۰	لیتر	ظرفیت محفظه بار صندوق عقب

X4 xDrive35i		
۲۳۵۰	کیلوگرم	مجموع وزن خودرو
۴۱۳	کیلوگرم	بار خودرو
۱۱۲۹	کیلوگرم	بار محور جلو
۱۲۷۹	کیلوگرم	بار محور عقب
۱۰۰	کیلوگرم	ظرفیت بار سقف
۱۴۰۰-۵۰۰	لیتر	ظرفیت محفظه بار صندوق عقب

## ظرفیت‌ها

ظرفیت‌ها	لیتر	یادداشت‌ها
مخزن سوخت	۶۷	

## ضمیمه

هرگونه به روز رسانی در دفترچه راهنمای خودرو در این قسمت ذکر می‌شود.

### سیستم فعال حفاظت از عابر پیاده

بر خلاف آن چه در دفترچه راهنما ذکر شده است، سیستم فعال حفاظت از عابر پیاده در سرعت‌هایی بین ۳۰ کیلومتر بر ساعت تا ۵۵ کیلومتر بر ساعت کار می‌کند.

### تشخیص حد مجاز سرعت

بر خلاف آن چه در دفترچه راهنما ذکر شده است، صفحه نمایش نمی‌تواند توسط iDrive خاموش یا روشن شود.

# قانون حمایت از حقوق مصرف کنندگان خودرو

## ماده ۴

چنانچه نقص یا عیب قطعات ایمنی خودرو در طول دوره ضمانت پس از سه بار تعمیر همچنان باقی باشد یا در صورتی که نقص یا عیب قطعاتی که موجب احتمال صدمه جسمی یا جانی اشخاص گردد و با یک تعمیر برطرف نشده باشد یا خودرو بیش از سی روز به دلیل تعمیرات غیر قابل استفاده بماند، عرضه کننده مکلف است حسب درخواست مصرف کننده، خودروی معیوب را با خودروی نو تعویض یا با توافق، بهای آن را به مصرف کننده مسترد دارد.

## ماده ۸

هرگونه عیب و نقص و خسارات جانی و مالی وارده به مصرف کننده و اشخاص ثالث که به دلیل تعویض یا نصب قطعات و سیستم‌های جانبی و یا دریافت خدمات خارج از شبکه رسمی و مجاز عرضه کننده توسط مصرف کننده طی دوران ضمانت ایجاد شود از شمول این قانون خارج است و هیچ گونه حقی برای مصرف کننده و اشخاص ثالث در برابر عرضه کننده ایجاد نمی‌کند.

## ماده ۵

عرضه کننده، واسطه فروش و نمایندگی مجاز تعمیر موظفند هر بار که خودروی موضوع ضمانت، مورد تعمیر یا خدمات مختلف دوره‌ای قرار می‌گیرد، پس از اتمام کار، به صورت مکتوب کلیه عیب‌ها و نقص‌های اعلامی از سوی مصرف کننده، اقدام‌های انجام شده و قطعات تعمیر و تعویض شده را در صورت وضعیت ذکر نموده و آن را تسلیم مصرف کننده نماید.

تبصره: استفاده از قطعات غیراستاندارد یا تایید نشده توسط عرضه کننده و نمایندگی‌های مجاز تعمیر ممنوع می‌باشد.

## ماده ۹

### تبصره ۲

در صورتی که مصرف کننده در دوره تضمین به نمایندگی مجاز مراجعه نماید و رفع کامل عیوب خودرو تحت هر شرایطی در مدت زمان باقی مانده از دوره مذکور برای نمایندگی مجاز مقدور نباشد، عرضه کننده یا واسطه فروش با نمایندگی مجاز موظف است ضمن الزام نمایندگی مجاز به اعلام کتبی موضوع به مصرف کننده، ترتیبی اتخاذ نماید که خودرو در اولین فرصت ممکن تحت شرایط تضمین رفع عیب گردد.

## ماده ۶

چنانچه انجام تعهدات عرضه کننده به دلیل حوادث غیرمترقبه (غیرقابل پیش بینی و غیرقابل رفع) ناممکن باشد، این تعهدات به حالت تعلیق در می‌آید. مدت تعلیق به دوره ضمانت افزوده می‌شود.

### تبصره ۳

عرضه کننده موظف است در صورتی که رفع عیوب خودرو مستلزم گذشت زمان باشد، ضمن ثبت دقیق عیوب خودرو در دو نسخه و تحویل یک نسخه از آن به مصرف کننده، برابر ماده (۱۷) این آیین نامه رفتار نماید.

## ماده ۷

هر نوع توافق مستقیم یا غیرمستقیم بین عرضه کننده، واسطه فروش یا مصرف کننده که موجب آن تمام یا بخشی از تعهداتی که عرضه کننده بر طبق این قانون و یا ضمانت‌نامه صادر بر عهده دارد، ساقط نماید یا به عهده واسطه فروش یا هر عنوان دیگری گذارده شود، در برابر مصرف کننده باطل و بلا اثر می‌باشد.

## ماده ۱۲

دوره تضمین برای خودروهای سبک شامل سواری، ون و وانت از تاریخ تحویل خودرو به مصرف کننده حداقل دو سال یا کارکردی برابر چهل هزار (۴۰,۰۰۰) کیلومتر، هر کدام زودتر فرا برسد، برای خودروهای سنگین شامل مینی بوس، میدل باس، اتوبوس، کامیونت، کامیون و کشنده از تاریخ تحویل به مصرف کننده حداقل دو سال یا کارکردی برابر دویست هزار (۲۰۰,۰۰۰) کیلومتر، هر کدام زودتر فرا برسد و برای انواع

موتورسیکلت از تاریخ تحویل به مصرف کنند حدافل یک سال می‌باشد.

## تبصره ۲

ضمانت رنگ برای خودروهای سبک حدافل سه سال، برای خودروهای سنگین حدافل هجده ماه و برای موتورسیکلت حدافل سه ماه می‌باشد.

## تبصره ۳

عرضه کننده موظف است قطعات، مواد مصرفی و استهلاکی ناشی از عیوب کیفی و مونتاژی در هریک از مجموعه‌های خودرو را مشمول خدمات دوره تضمین نماید.

## تبصره ۴

تعمیر یا تعویض قطعات خودرو، ناشی از خسارت حاصل از حادثه یا تصادف که به علت عیب فنی خودرو نباشد، مشمول ضمانت نمی‌گردد.

## ماده ۱۳

کلیه قطعات و مجموعه‌های خودرو به جز قطعات و مواد مصرفی، مشمول خدمات دوره تضمین می‌باشند.

## تبصره ۱

فهرست قطعاتی که به عنوان قطعات و مواد مصرفی قلمداد نشده از جمله تجهیزات کاهنده آلاینده‌گی هوا شامل کربن کنیستر، کاتالیست کانورتور، حسگر دوم اکسیژن و عمر کارکرد آن‌ها کمتر از مدت زمان مورد نظر در دوره تضمین خودرو می‌باشد، توسط وزارت تعیین و ابلاغ خواهد شد.

### نام قطعات و مواد مصرفی

روغن‌ها نظیر روغن موتور، گیربکس، ترمز و هیدرولیک

مایعات نظیر مایع ضدیخ، مایع شیشه شوی

فیلترها نظیر فیلتر بنزین، فیلتر هوا

### نام قطعات و زمان تضمین

باطری. یک سال یا ۱۰ هزار کیلومتر

هر کدام زودتر فرا برسد.

لنت ترمز، لامپ‌ها، ۱۰ هزار کیلومتر.

تسمه‌ها، شمع موتور، تیغه پرف پاک‌کن.

حسگر دوم اکسیژن، ۱۸ ماه یا ۳۰ هزار کیلومتر.

کربن کنیستر و کاتالیست کانورتور.

لاستیک (در صورت عدم ۲ سال یا ۲۰ هزار کیلومتر

وجود آسیب خارجی قابل رویت بر روی آن). هر کدام زودتر فرا برسد.

## تبصره ۲

عملکرد صحیح سیستم و قطعات کیسه هوا صرفا مشمول دوره تضمین نبوده و براساس استانداردهای ابلاغی شامل دوران تعهد نیز می‌باشد.

## ماده ۱۴

عیوب ناشی از عدم انجام خدمات دوره‌ای مطابق با شرایط مندرج در کتابچه راهنمای مصرف کننده خودرو در شبکه نمایندگی‌های مجاز شرکت عرضه کننده خودرو، باعث خروج مجموعه‌های مرتبط خودرو به خدمت مورد نظر، از شرایط تضمین می‌گردد.

## ماده ۱۵

مدت زمان تعهد خدمات شامل تعمیرات و تامین قطعات، ده سال بعد از فروش آخرین دستگاه خودرو از همان نشان تجاری و نوع خودرو، توسط عرضه کننده می‌باشد.

## ماده ۱۶

عرضه کننده موظف است نسبت به راه‌اندازی سامانه‌ای مبتنی بر فناوری اطلاعات به منظور رعایت مفاد ماده (۵) قانون و تعیین زمان و محل مراجعه مصرف کننده به نمایندگی‌های مجاز در دوره تضمین و تعهد اقدام نماید. در صورتی که مصرف کننده تاکید بر پذیرش در نمایندگی خاصی را داشته باشد

## ماده ۱۸

ضوابط پرداخت خسارت توقف خودرو به استثنای خسارات ناشی از موارد حادثه و تصادف به شرح زیر است:

الف: خودروی سواری: از زمان تحویل خودرو به نمایندگی مجاز به ازای هر روز توقف مازاد، به میزان یاد شده در ماده (۱۷) این آیین نامه به مقدار پانزده ده هزارم (۰/۰۰۱۵) بهای خودرو به عنوان هزینه توقف توسط عرضه‌کننده به مصرف‌کننده پرداخت می‌شود.

### تبصره ۱

در صورت عدم توافق طرفین نسبت به مبلغ خسارت توقف خودرو، مراتب با کسب نظر کارشناس رسمی دادگستری انجام می‌پذیرد.

### تبصره ۲

عرضه‌کننده موظف است رأساً یا از طریق واسطه خدمات پس از فروش خود پس از اخذ مدارک مثبت در مورد احراز مالکیت خودرو، نسبت به پرداخت خسارت توقف خودرو در کمتر از پانزده روز اقدام نماید.

## ماده ۲۰

عرضه‌کننده موظف است رأساً یا از طریق شبکه نمایندگی مجاز خود تحت هر شرایطی به پذیرش کلیه خودروهایی که به دلیل وجود عیب قطعات ایمنی قادر به تردد نیستند، اقدام نماید.

### تبصره

عرضه‌کننده موظف است در دوره تضمین، هزینه‌های بارگیری و حمل خودروهای در راه مانده و غیر قابل تعمیر به نزدیک‌ترین نمایندگی مجاز را به استثنای موارد تصادفی که ناشی از عیوب سایر قطعات و مجموعه‌های خودرو نباشد، تقبل نماید.

## ماده ۲۱

عرضه‌کننده در دوره تعهد موظف است از طریق واسطه خدمات پس از فروش و یا نمایندگی‌های مجاز، نسبت به پذیرش تمام خودروهای تحت مسئولیت خود و همچنین سایر خودروهای مشابه وارداتی توسط اشخاص حقیقی و حقوقی فاقد نمایندگی رسمی، مطابق با دستورالعمل ابلاغی وزارت اقدام نماید.

عرضه‌کننده باید در اولین زمان ممکن، نسبت به اجرای این درخواست اقدام نماید.

## ماده ۱۷

عرضه‌کننده موظف است چنانچه رفع عیوب خودرو در دوره تضمین که ناشی از خسارت حاصل از حادثه و یا تصادف نباشد و بیش از دو روز کاری یا زمان استاندارد تعمیرات تایید شده به طول انجامد، به تامین خودرو مشابه جایگزین در طول مدت تعمیرات و در صورت عدم امکان، پرداخت خسارت حق توقف خودرو به شرح مفاد این آیین نامه اقدام نماید.

### تبصره ۱

مدت زمان توقف خودرو، برای پرداخت خسارت در دوره تضمین و دوره تعهد به ترتیب بعد از دو و هفت روز کاری و با زمان استاندارد تعمیرات تایید شده، برای کلیه روزهای توقف خودرو در نمایندگی اعم از تعطیل و غیر تعطیل بدون در نظر گرفتن فرایندهای داخلی سازنده و واردکننده و نیز واسطه خدمات پس از فروش و یا نمایندگی مجاز آن، آغاز و در روزی که نمایندگی مجاز پس از انجام تعمیرات لازم، آمادگی تحویل خودرو به مصرف‌کننده را اعلام نماید، پایان می‌یابد. در هر صورت مدت زمان توقف خودرو به دوره تضمین یا تعهد خودروی مربوطه اضافه می‌شود.

### تبصره ۲

در صورت مراجعه مصرف‌کننده برای رفع عیب تکراری به همان نمایندگی مجاز و یا هریک از نمایندگی‌های مجاز دیگر برای بار دوم و یا بیشتر، زمان توقف خودرو از بدو تاریخ پذیرش خودرو برای پرداخت خسارت محاسبه می‌گردد.

### تبصره ۳

در صورتی که عیوب موجود در هر یک از مجموعه‌های خودرو که به تشخیص مرجع رسیدگی‌کننده موضوع ماده (۳) قانون موجب بروز حادثه یا تصادف و یا آلاینده‌گی بیش از حد مجاز هوا گردد، خدمات مربوط مشمول ضوابط این ماده بوده و برعهده عرضه‌کننده خودرو می‌باشد.



## ماده ۲۳

عرضه کننده موظف است نمایندگی های مجاز را ملزم نماید تا ضمن تسلیم صورتحساب به مصرف کننده، خدمات ارائه شده خود را به مدت دو ماه یا سه هزار کیلومتر، هر کدام زودتر فرا برسد و قطعات را به مدت شش ماه یا ده هزار کیلومتر، هر کدام زودتر فرا برسد ضمانت نمایند.

## ماده ۲۴

نمایندگی مجاز موظف است چنانچه تشخیص دهد علاوه بر عیوب مندرج در برگ پذیرش، خودرو عیب دیگری دارد، قبل از تعمیر یا تعویض قطعه، با مصرف کننده تماس گرفته و از او جهت انجام تعمیرات تعیین تکلیف نماید. در صورت عدم موافقت مصرف کننده، مراتب هنگام تحویل خودرو به صورت کتبی مستندسازی شود.

## تبصره

نمایندگی مجاز موظف است در دوره تعهد، داغی قطعات تعویضی را به مصرف کننده تحویل و رسید دریافت نماید.

## ماده ۲۵

چنانچه به تشخیص مراجع مذکور در ماده (۳) قانون به علت عدم کیفیت تعمیرات، سهل انگاری و یا استفاده از قطعات غیر استاندارد توسط عرضه کننده، واسطه خدمات پس از فروش و نمایندگی مجاز، خسارتی متوجه مصرف کننده گردد، عرضه کننده موظف به جایگزین کردن قطعات و رفع نقصان خدمات بدون دریافت وجه و جبران خسارات وارده می باشد.

## ماده ۲۷

عرضه کننده موظف است در شبکه نمایندگی های مجاز فروش و خدمات پس از فروش خود صرفاً از ظرفیت واحدهای دارای سطح کیفی قابل قبول، مطابق با ضوابط استاندارد ملی شیوه ارائه خدمات پس از فروش (استاندارد شماره ۱۹۱۱۷) و دستورالعمل شرایط، ضوابط و ارزیابی خدمات فروش استفاده نماید.

## ماده ۲۹

مسئولیت رسیدگی به شکایات مصرف کنندگان و جلب رضایت ایشان در مرحله اول بر عهده عرضه کننده می باشد. در صورت بروز اختلاف بین عرضه کننده و مصرف کننده، رسماً از طریق سازمان های صنعت، معدن و تجارت استان ها و با نظارت سازمان حمایت مصرف کنندگان و تولیدکنندگان مورد بررسی و رسیدگی قرار می گیرد. چنانچه رضایت مصرف کننده تامین نشود، می توان به هیات حل اختلاف موضوع تبصره (۲) ماده (۳) قانون مراجعه کند. هیئت حل اختلاف موظف است ظرف بیست روز از تاریخ ثبت شکایات به موضوع رسیدگی و نسبت به آن کتباً اعلام رای کند. مناسط رای، نظر اکثریت اعضای هیئت است. این رای باید ظرف ده روز از تاریخ ابلاغ اجرا شود.

## تبصره ۳

ثبت اعتراض و رسیدگی به آن در هیئت حل اختلاف رایگان است، اما حق الزحمه کارشناس رسمی که در هیئت حاضر و اظهار نظر می کند باید ظرف پنج روز از تاریخ اعلام هیئت، توسط شاکی پرداخت شود، در غیر اینصورت، هیئت پرونده اعتراض را با ذکر دلیل مختومه اعلام می نماید.

## ماده ۳۰

عرضه کننده موظف است ساز و کار نظارت مستمر بر نمایندگی های مجاز را براساس وظایف تعیین شده در قانون و آیین نامه و دستورالعمل های اجرایی ذیربط آن ایجاد نماید.

## تبصره ۱

نظارت و ارزیابی ادواری عرضه کننده خودرو، واسطه فروش، واسطه خدمات پس از فروش و نمایندگی های مجاز آن ها و ارائه گزارش های ارزیابی به وزارت و عرضه کننده، به عهده شرکت بازرسی منتخب وزارت می اشد.

## تبصره ۲

عرضه کننده موظف است نام و نشانی کلیه نمایندگی های مجاز فعال و تعلیق شده خود را به همراه سایر مشخصات همچنین مشخصات مشتریان مراجعه کننده به شبکه خدمات پس از فروش شامل نام مشتری، شماره تماس، نوع خودرو،

تاریخ پذیرش و نام نمایندگی مراجعه شده را بصورت دسترسی  
برخط جهت ارزیابی عملکرد آن، به شرکت بازرسی معرفی نماید.

# آیین نامه اجرایی قانون حمایت از حقوق مصرف کنندگان خودرو

## ماده ۴

عرضه کننده خودرو موظف است کتابچه راهنمای مصرف کنندگان، اوراق ضمانت نامه به زبان فارسی، مشخصات خودرو، سند فروش، پرسشنامه ارزیابی رضایت مشتریان و نظرسنجی، نام و نشانی نمایندگی های مجاز در سراسر کشور را در زمان تحویل خودرو به مصرف کننده تحویل نماید.

## تبصره ۲

رعایت ضوابط مندرج در کتابچه راهنمای مصرف کننده برای مصرف کننده الزامی است.

## ماده ۵

## تبصره ۱

عرضه کننده می تواند براساس سیاست تجاری خود و به منظور ارتقاء رضایتمندی مصرف کننده نسبت به افزایش دوره ضمانت یا تعهدات مربوطه اقدام نماید که در این صورت جزئیات شرایط آن باید به طور شفاف به مصرف کننده اعلام گردد.

## تبصره ۲

ضمانت رنگ برای خودروهای سبک حداقل سه سال می باشد.

## تبصره ۴

تعویض قطعات مصرفی و استهلاکی که ناشی از عیب موجود در هر یک از مجموعه های خودرو باشد بر عهده عرضه کننده بوده و مشمول تضمین می گردد.

## تبصره ۵

تعمیر خودرو یا تعویض قطعات ناشی از خسارت حاصل از حادثه یا تصادف بوجود آمده، که به علت ایراد فنی خودرو نباشد مشمول ضمانت نمی گردد.

## ماده ۶

عرضه کنندگان موظف به تهیه و راه اندازی سامانه ای می باشند که به کمک آن، مصرف کنندگان در صورت تمایل بتوانند قبل از مراجعه به نمایندگی های مجاز از طریق ارتباط با آن، زمان و محل مراجعه خود را مشخص نمایند. در صورتی که مصرف کننده تاکید بر پذیرش در نمایندگی خاصی را داشته باشد عرضه کننده باید در اولین زمان ممکن نسبت به این موضوع اقدام نماید.

## ماده ۷

در دوران ضمانت، نمایندگی های مجاز موظف به پذیرش کلیه خودروهای تحت مسئولیت می باشند. شرح خدمات انجام شده و لیست قطعات تعویض شده باید به صورت کتبی به مصرف کننده تحویل گردد.

## نکته

نصب قطعات غیر شرکتی با دریافت مبلغ اضافی مورد تایید نمی باشد.

## ماده ۹

مدت زمان خواب خودرو برای پرداخت خسارت بعد از دو روز کاری، برای کلیه روزهای توقف خودرو در نمایندگی (اعم از تعطیل و غیر تعطیل بدون در نظر گرفتن فرایندهای داخلی عرضه کننده، واسطه خدمات پس از فروش و نمایندگی مجاز) شروع و در روزی که نمایندگی مجاز پس از انجام تعمیرات لازم، آمادگی تحویل خودرو به مصرف کننده را اعلام می نماید، خاتمه می یابد.

## تبصره

در صورت مراجعه مصرف کننده به همان نمایندگی مجاز و یا هر یک از نمایندگی های مجاز دیگر، برای بار دوم، برای رفع ایراد تکراری، زمان خواب خودرو از بدو تاریخ پذیرش خودرو

برای پرداخت خسارت محاسبه می‌گردد.

## ماده ۱۲

عرضه کننده موظف است در صورتیکه مدت خواب خودرو مطابق ترتیبات ماده (۹) بیش از یک ماه باشد مدت یاد شده را به زمان دوره تضمین خودرو مربوطه اضافه نماید.

## ماده ۱۳

حداقل مدت زمان تعهد خدمات شامل تامین کلیه قطعات یدکی و ارائه خدمات تعمیراتی به مدت حداقل ده سال بعد از فروش آخرین دستگاه خودرو از نوع و مدل مربوطه توسط عرضه کننده می باشد.

## ماده ۱۴

در دوران تعهد عرضه کننده، واسطه خدمات پس از فروش و یا نمایندگی‌های مجاز موظف به پذیرش کلیه خودروهای تحت مسئولیت می‌باشند. صورت حساب مربوط به تعمیر و یا تعویض کلیه قطعات و مجموعه‌های معیوب گزارش شده توسط مصرف کننده باید براساس دستورالعمل زمان استاندارد تنظیم و به مصرف کننده ارائه گردد.

## تبصره ۱

عرضه کننده، واسطه خدمات پس از فروش و یا نمایندگی‌های مجاز آن موظف به پذیرش کلیه خودروهای وارداتی مشابه که دارای نمایندگی رسمی آن در کشور است، می‌باشد و رعایت کلیه ضوابط این آیین‌نامه و مقررات وزارت بازرگانی در این خصوص الزامی است.

## ماده ۲۳

نمایندگی‌های مجاز، موظف به نصب تابلو رتبه نمایندگی و همچنین نصب تابلوی حقوق مشتریان به نحوی که قابل رویت مصرف کنندگان باشد در محل پذیرش می‌باشند. تابلوی حقوق مشتریان توسط وزارت صنایع و معادن در چارچوب آیین‌نامه، تدوین و به عرضه کنندگان اعلام خواهد شد.

## لیست تماس با نمایندگی‌های مجاز خدمات پس از فروش پرشیا خودرو

کد نمایندگی	نام نمایندگی	آدرس	تلفن
۱۰۱	آجودانیه	تهران، آجودانیه، بلوار محمدی، خیابان البرز، مجتمع خودرویی البرز.	۰۲۱-۲۶۱۵۱۴۲۳
۱۰۲	شریعتی	تهران، خیابان شریعتی، نرسیده به سه راه طالقانی، نبش کوچه گوه‌ر.	۱۸۸۵
۱۰۶	تبریز	تبریز، جاده تهران، نرسیده به میدان بسیج، نبش ورودی اصلی دانشگاه آزاد اسلامی.	۰۴۱-۳۳۳۲۲۲۰۰
۱۰۷	شیراز	شیراز، ابتدای بلوار امیرکبیر، بعد از بانک ملی، روبروی کوچه پنجم.	۰۷۱-۳۸۳۰۴۰۳۰
۱۰۸	مشهد	مشهد، بزرگراه آسیایی، بعد از بیمارستان رضوی، برج سایه.	۰۵۱-۳۶۶۶۰۰۳
۱۱۰	کرمان	کرمان، بلوار شهید صدوقی، بین هزار و یک شب و فارابی (گروه خودرویی دلیلی).	۰۳۴-۳۲۴۶۶۶۲۰
۱۱۱	آمل	آمل، خیابان امام خمینی <sup>(ه)</sup> ، جنب فرمانداری آمل.	۰۱۱-۴۴۲۹۴۷۸۴
۱۱۳	اصفهان	اصفهان، کیلومتر ۶ جاده اصفهان - شیراز (مَرغ)، روبروی شهرک شماره‌گذاری.	۰۳۱-۳۶۵۴۰۶۶۰
۱۱۴	ارومیه	ارومیه، بلوار فرودگاه، کیلومتر ۵.	۰۴۴-۳۲۴۱۷۱۹۳
۱۱۵	یزد	یزد، بلوار پاکت‌زاد، بعد از سه راه آب‌نما.	۰۳۵-۳۷۲۸۲۰۰۰
۱۲۲	پاسداران	تهران، پاسداران، سروستان هفتم، پلاک ۱۱.	۰۲۱-۲۶۷۰۱۴۰۰

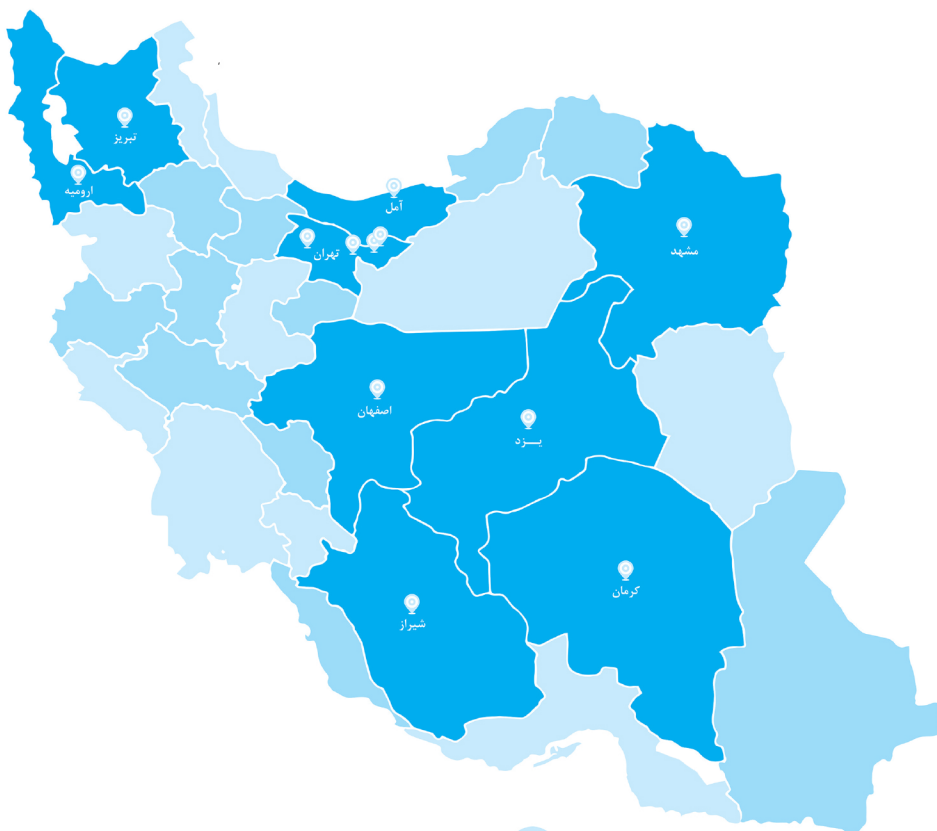

نمایندگی‌های مجاز خدمات پس از فروش پرشیا خودرو 







